



# Husqvarna®



## K 7000 Chain

ES	Manual de usuario	2-27
IT	Manuale dell'operatore	28-53
PT	Manual do utilizador	54-79

# Contenido

Introducción.....	2	Resolución de problemas.....	23
Seguridad.....	4	Transporte, almacenamiento y eliminación.....	24
Montaje.....	11	Datos técnicos.....	25
Funcionamiento.....	12	Declaración de conformidad.....	27
Mantenimiento.....	19		

# Introducción

## Descripción del producto

La Husqvarna K 7000 Chain es una cortadora manual. Para utilizar el producto, conéctelo a una unidad de potencia.

## Uso previsto

El producto sirve para cortar materiales duros, como mampostería y acero. No utilice el producto para otras tareas.

Trabajamos constantemente para mejorar la seguridad y la eficiencia durante el uso del producto. Póngase en contacto con su distribuidor para obtener más información.

**Nota:** El uso de este producto podría estar limitado por la legislación nacional.

## Descripción del producto

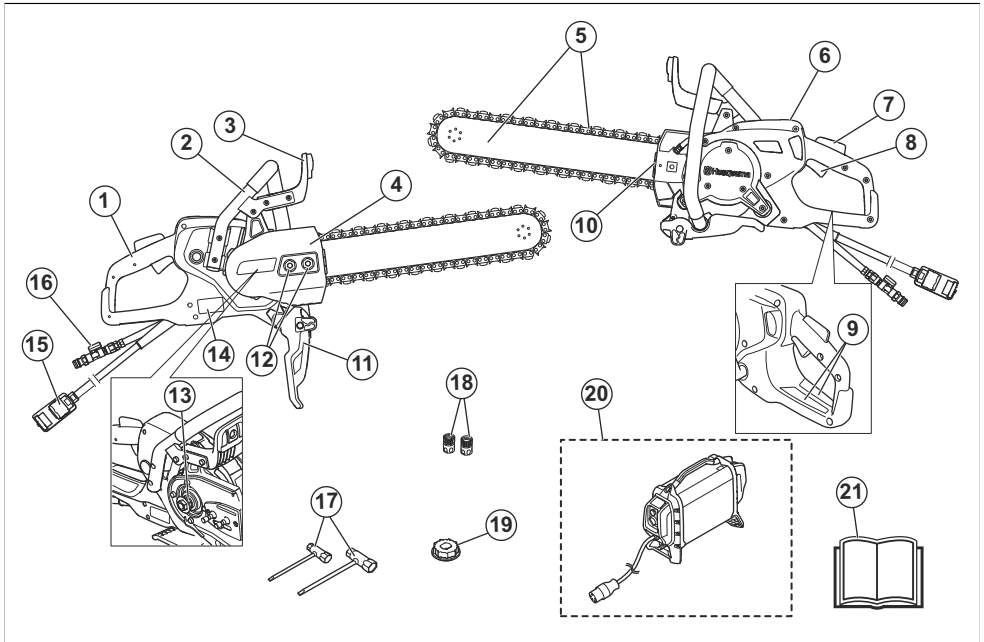

1. Mango trasero
2. Mango delantero
3. Protección para la mano
4. Tapa de la transmisión
5. Espada y cadena de diamante (no incluida)

6. Pantalla
7. Bloqueo del gatillo de alimentación
8. Gatillo de alimentación
9. Etiqueta adhesiva de información y advertencia
10. Tensión de la cadena de diamante

11. Protección contra salpicaduras
12. Tuercas de la espada
13. Chavetero, 7 ranuras
14. Placa de características
15. Conexión de unidad de alimentación
16. Conexión de entrada de agua con válvula de agua
17. Llave combinada
18. Conexiones de agua
19. Chavetero, 9 ranuras
20. Unidad de alimentación de alta frecuencia  
Husqvarna (necesaria, no incluida)
21. Manual de usuario



No utilice cadenas de diamante para cortar madera.



Este producto cumple con las directivas CE vigentes.



**Marca medioambiental.** El producto o su embalaje no son residuos domésticos. Reciclelo en un centro de reciclaje para equipos eléctricos y electrónicos.

## Símbolos que aparecen en el producto



**ADVERTENCIA:** Este producto puede ser peligroso y ocasionar daños graves o mortales tanto al operador como a cualquier otra persona. Tenga cuidado y utilice el producto correctamente.



Lea atentamente el manual de usuario y asegúrese de que entiende las instrucciones antes de utilizar este producto.



Utilice casco protector, protectores auriculares, protección ocular y protección respiratoria homologados. Consulte la sección *Equipo de protección personal en la página 7*.



Durante el corte se genera polvo. El polvo puede causar lesiones si se inhala. Utilice protección respiratoria homologada. Procure que haya buena ventilación.



Las chispas generadas por la espada y la cadena de diamante pueden prender el combustible, madera, ropa, hierba seca u otros materiales inflamables.



Las reculadas pueden ser repentinas, rápidas y violentas, lo que podría causar accidentes mortales. Lea las instrucciones y asegúrese de entender su contenido antes de utilizar el producto. Consulte la sección *Reculadas en la página 12*.



Asegúrese de que la cadena de diamante no presente fisuras ni otros daños.

**Nota:** Los demás símbolos/etiquetas que aparecen en el producto corresponden a requisitos de homologación específicos en algunos mercados.

## Placa de características técnicas



Fila 1: Marca, modelo (X, Y)

Fila 2: Id. del producto

Fila 3: N.º de serie con fecha de fabricación (A, S, X):  
año, semana, n.º de secuencia

Fila 4: Fabricante

Fila 5: Dirección del fabricante

Fila 6: Potencia de salida, velocidad del disco de corte (rpm), capacidad del disco de corte

Fila 7: País de origen

## Daños en el producto

No nos hacemos responsables de los daños que pueda sufrir el producto si:

- El producto se ha reparado incorrectamente.
- El producto se ha reparado con piezas que no eran del fabricante o no autorizadas por el fabricante.
- El producto tiene un accesorio que no es del fabricante o no está autorizado por este.
- El producto no se ha reparado en un centro de servicio autorizado o por un organismo homologado.

---

# Seguridad

---

## Definiciones de seguridad

Las advertencias, precauciones y notas se utilizan para destacar información especialmente importante del manual.



**ADVERTENCIA:** Indica un riesgo de lesiones o incluso de muerte del usuario o de las personas cercanas si no se respetan las instrucciones del manual.



**PRECAUCIÓN:** Indica un riesgo de daños en el producto, otros materiales o el área adyacente si no se respetan las instrucciones del manual.

**Nota:** Se usa para proporcionar más información necesaria en una situación determinada.

## Advertencias generales de seguridad relacionadas con la herramienta eléctrica



**ADVERTENCIA:** Lea todas las advertencias de seguridad, instrucciones, ilustraciones y especificaciones que se suministran con esta herramienta eléctrica. Si no se siguen las instrucciones que aparecen a continuación, puede producirse una descarga eléctrica, un incendio o lesiones graves.

**Conserve todas las advertencias e instrucciones para su consulta.** El término «herramienta eléctrica» empleado en las advertencias hace referencia a una herramienta eléctrica que funciona con conexión a la red de suministro (con cable) o a una herramienta que funciona con batería (sin cable).

## Seguridad en el área de trabajo

- **Mantenga el área de trabajo limpia y bien iluminada.** Las zonas abarrotadas de cosas u oscuras favorecen los accidentes.
- **No maneje herramientas eléctricas en ambientes explosivos como aquellos en los que hay líquidos, gases o polvo inflamables.** Las herramientas eléctricas producen chispas que pueden inflamar el polvo o los vapores.
- **Mantenga alejados a los niños y a otras personas mientras trabaje con una herramienta eléctrica.** Las distracciones pueden hacer que pierda el control de esta.

## Seguridad eléctrica

- **Los enchufes de las herramientas eléctricas deben corresponder a la toma de corriente utilizada. Nunca modifique el enchufe.** Use enchufes sin modificar y tomas de corriente del mismo tipo que estos, evitando así el uso de adaptadores, para reducir el riesgo de descarga eléctrica.
- **Evite el contacto de su cuerpo con superficies puestas a tierra como tuberías, radiadores, cocinas y neveras.** Si su cuerpo está en contacto con el suelo, existe un mayor riesgo de descarga eléctrica.
- **No exponga las herramientas eléctricas a la lluvia o a ambientes húmedos.** El riesgo de recibir descargas eléctricas aumentará si penetra agua en la herramienta eléctrica.
- **Maneje el cable con cuidado.** No lo utilice nunca para transportar, tirar o desenchufar la herramienta eléctrica. Manténgalo alejado de fuentes de calor, aceite, aristas vivas o piezas móviles. Los cables dañados o enredados incrementan el riesgo de descarga eléctrica.
- **Cuando trabaje con una herramienta eléctrica en exteriores, utilice un alargador indicado para este uso.** Utilizar un cable adecuado para su uso en exteriores reduce el riesgo de descarga eléctrica.
- **Si es necesario utilizar una herramienta eléctrica en un lugar húmedo, utilice suministro eléctrico protegido con un interruptor de circuito diferencial (RCD).** La utilización de un interruptor de circuito diferencial reduce el riesgo de descargas eléctricas.



**PRECAUCIÓN:** No lave la máquina a presión, ya que puede entrar agua en el sistema eléctrico o el motor y causar daños en la máquina o un cortocircuito.

## Seguridad personal

- **Esté siempre atento, fíjese en lo que está haciendo y utilice el sentido común cuando maneje una herramienta eléctrica. No utilice herramientas eléctricas si está cansado o bajo los efectos de estupefacientes, alcohol o medicamentos.** Un momento de descuido, mientras se trabaja con herramientas eléctricas, puede causar lesiones graves.
- **Utilice el equipo de protección individual. Protéjase siempre los ojos.** El equipo de protección, como la mascarilla antipolvo, los zapatos de seguridad antideslizantes, el casco o los protectores auditivos, utilizados en función de las condiciones de trabajo, reducirá el riesgo de lesiones.
- **Evite el encendido accidental de la herramienta. Asegúrese de que el interruptor está en la posición de apagado antes de conectar la máquina a la fuente de alimentación o la batería, cojería o**

**transportarla.** Transportar herramientas eléctricas con el dedo puesto sobre el interruptor o encenderlas con el interruptor en la posición de encendido puede provocar accidentes.

- **Quite todas las clavijas de ajuste o llaves de tuercas antes de encender la herramienta eléctrica.** Una llave de tuercas o clavija de ajuste que se ha dejado colocada en una pieza giratoria de la herramienta eléctrica puede causar lesiones.
- **No se estire demasiado. Mantenga una posición correcta y el equilibrio en todo momento.** Esto le permitirá controlar mejor la herramienta eléctrica en situaciones imprevistas.
- **Utilice la ropa adecuada. No utilice nunca ropa amplia ni joyas. Mantenga el pelo, la ropa y los guantes alejados de las piezas móviles.** La ropa amplia, las joyas o el pelo largo pueden quedar atrapados en las piezas móviles.
- **Si se suministran equipos de aspiración o captación de polvo, asegúrese de que estén conectados y se utilicen correctamente.** El uso de estos equipos puede reducir los riesgos derivados del polvo.
- **La emisión de vibración durante el uso de la herramienta eléctrica puede ser diferente del valor indicado en función del uso de la misma.** El usuario debe conocer las medidas de seguridad necesarias que se basan en una estimación de la exposición en condiciones de uso reales (teniendo en cuenta todas las partes del ciclo de funcionamiento, como el periodo en que la herramienta está apagada y el funcionamiento en ralentí además del gatillo).
- **Manténgase alejado del equipo de corte mientras el motor esté en marcha.**

## Uso y cuidado de la herramienta eléctrica

- **No sobrecargue la herramienta eléctrica. Utilice la herramienta eléctrica adecuada para el trabajo que debe realizar.** Con la herramienta eléctrica apropiada hará el trabajo mejor y con mayor seguridad a la potencia para la que fue diseñada.
- **No utilice la herramienta eléctrica si el interruptor no funciona.** Las herramientas que no se puedan controlar con el interruptor son peligrosas y deben repararse.
- **Desconecte el enchufe de la fuente de alimentación o la batería de la herramienta eléctrica antes de realizar cualquier ajuste, cambiar accesorios o guardarla.** Estas medidas de seguridad preventivas reducen el riesgo de encendido accidental de la herramienta eléctrica.
- **Guarde las herramientas eléctricas que no se utilicen fuera del alcance de los niños y no permita que personas no familiarizadas con su uso o con estas instrucciones las manejen.** Las herramientas eléctricas resultan peligrosas en manos de usuarios no cualificados.
- **Cuide las herramientas. Compruebe que no haya partes móviles mal alineadas o trabadas,**

**piezas rotas o cualquier otra circunstancia que pueda afectar al funcionamiento de la herramienta eléctrica. Si detecta daños, haga reparar la herramienta eléctrica antes de utilizarla.** Muchos accidentes se deben al uso de herramientas eléctricas que carecen de un mantenimiento adecuado.

- **Mantenga las herramientas de corte afiladas y limpias.** Las herramientas de corte con aristas afiladas y un mantenimiento adecuado tienen menos probabilidades de trabarse y son más fáciles de controlar.
- **Utilice la herramienta eléctrica, los accesorios, útiles, etc., según se indica en estas instrucciones, teniendo en cuenta las condiciones de trabajo y la tarea que debe realizar.** El uso de la herramienta eléctrica para trabajos distintos a aquellos para los que fue diseñada podría dar lugar a situaciones peligrosas.
- **Mantenga los mangos y superficies de agarre secos, limpios y sin aceite ni grasa.** Las superficies de agarre y los mangos resbaladizos no permiten manejar y controlar de forma segura la herramienta ante cualquier imprevisto.
- **Está totalmente prohibido modificar el diseño original de la máquina sin la aprobación previa del fabricante.** Utilice siempre piezas de repuesto originales. Las modificaciones o la utilización de accesorios no autorizados pueden ocasionar lesiones graves o incluso la muerte del usuario o de otras personas.
- **Asegúrese de que no haya tuberías o cables eléctricos en la zona de trabajo o en el material que vaya a cortar.**
- **Compruebe y marque siempre la ubicación de las tuberías de gas.** Cortar cerca de las tuberías de gas supone siempre un peligro. Asegúrese de que no se generen chispas cuando corte en situaciones donde exista riesgo de explosión. Céntrese en la tarea que está realizando. La utilización del equipo sin el debido cuidado puede causar lesiones graves o la muerte.

## Mantenimiento

- **Asegúrese de que el mantenimiento de su herramienta eléctrica lo realice un técnico cualificado que utilice solo repuestos idénticos.** Esto garantizará la seguridad de la herramienta.
- **No realice ningún mantenimiento en baterías dañadas.** La revisión y reparación de las baterías solo debe realizarla el fabricante o proveedores de servicios autorizados.

## Advertencia de seguridad de la cortadora

- **La velocidad nominal del accesorio debe ser como mínimo igual a la velocidad máxima indicada en la herramienta eléctrica.** Los accesorios que giran

a una velocidad superior a su velocidad nominal pueden romperse y salir despedidos.

- **Utilice el equipo de protección personal. Dependiendo de la aplicación, utilice una máscara de protección, anteojos o gafas de seguridad. Cuando sea necesario, utilice una máscara contra polvo, protectores auriculares, guantes y delantales de taller capaces de detener pequeños fragmentos abrasivos o de piezas de trabajo.** La protección ocular debe ser capaz de detener los residuos aéreos generados por diversas operaciones. La máscara contra polvo o respiratoria debe ser capaz de filtrar las partículas generadas por la actividad realizada. La exposición prolongada a ruidos muy intensos puede causar pérdida auditiva.
- **Mantenga a los transeúntes a una distancia segura de la zona de trabajo. Cualquiera persona que acceda a la zona de trabajo debe usar equipo de protección personal.** Los fragmentos de la pieza de trabajo o de un disco roto pueden salir disparados y provocar lesiones más allá de la zona de trabajo más próxima.
- **Sujete la herramienta eléctrica únicamente por las superficies de agarre aisladas cuando realice una actividad en la que el accesorio de corte pudiera entrar en contacto con algún cable oculto.** Si el accesorio de corte entra en contacto con un cable con tensión, es posible que las piezas metálicas expuestas de la herramienta eléctrica conduzcan la corriente y pueden producir al usuario una descarga eléctrica.
- **Nunca apoye la herramienta eléctrica sobre una superficie hasta que el accesorio se haya detenido por completo.** El disco en movimiento puede trabarse en la superficie y hacer que pierda el control de la herramienta eléctrica.
- **No tenga la herramienta eléctrica en funcionamiento mientras la lleva a su lado.** El contacto accidental con el accesorio en movimiento podría hacer que este se enganchase a la ropa y ocasionase heridas en el cuerpo.
- **Limpie periódicamente los orificios de ventilación de la herramienta eléctrica.** El ventilador del motor atraerá el polvo al interior de la carcasa y la acumulación excesiva de polvo metálico puede causar riesgos eléctricos.
- **No utilice la herramienta eléctrica cerca de materiales inflamables.** Las chispas podrían prender fuego a estos materiales.

## Advertencias sobre reculada y situaciones relacionadas

Las reculadas pueden producirse cuando la punta de la espada roza un objeto o cuando el material se cierra y atasca la motosierra de diamante durante el corte. El contacto con la punta de la espada, en algunos casos, puede provocar una reculada repentina que golpee al usuario al lanzar la espada hacia arriba y atrás. Un atasco en la motosierra de diamante en la parte superior de la espada puede empujar esta rápidamente hacia

atrás, hacia el usuario. Cualquiera de estas reacciones puede hacerle perder el control de la sierra, lo que a su vez puede provocar daños personales de gravedad. Su seguridad no solo depende de los dispositivos de seguridad incorporados en la motosierra. Como usuario de una motosierra de diamante, debe tomar ciertas precauciones para realizar cortes sin riesgo de accidentes ni lesiones. Una reculada es la consecuencia de un uso inapropiado de la motosierra de diamante o de condiciones o procedimientos de trabajo incorrectos. Por lo tanto, puede evitarse tomando las siguientes precauciones:

- **Mantenga un agarre firme de la motosierra de diamante con ambas manos, con los pulgares y el resto de dedos rodeando los mangos. El cuerpo y el brazo deben encontrarse en una postura que le permita resistir las fuerzas de las reculadas.** El usuario puede controlar las fuerzas de las reculadas si toma las precauciones correspondientes. No suelte la motosierra de diamante.
- **No intente acceder a lugares demasiado altos y no corte a una altura superior a la de sus hombros.** De esta manera, se evita el contacto involuntario de la punta y se obtiene un control mayor de la motosierra en caso de imprevistos.
- **Utilice únicamente las espadas y cadenas de sierra indicadas por el fabricante.** Una sustitución incorrecta de la espada y la cadena puede causar la rotura de la cadena y reculadas.
- **Siga las instrucciones de afilado y mantenimiento de la cadena de sierra facilitadas por el fabricante.** Disminuir el calibre de profundidad puede aumentar las reculadas.

## Instrucciones generales de seguridad



**ADVERTENCIA:** Lea las siguientes instrucciones de advertencia antes de utilizar el producto.

- Una cortadora es una herramienta peligrosa que puede causar daños graves e incluso mortales si se usa de forma incorrecta o descuidada. Es muy importante que lea y comprenda el contenido de este manual de instrucciones. También se recomienda que los operarios sin experiencia previa reciban instrucciones prácticas antes de utilizar el producto.
- No modifique el producto. Las modificaciones en el producto que no estén aprobadas por el fabricante pueden causar daños graves o la muerte.
- No utilice el producto si sospecha que alguien ha podido modificarlo.
- Utilice siempre accesorios y piezas de repuesto originales. Los accesorios y las piezas de repuesto que no estén aprobados por el fabricante pueden causar daños graves o la muerte.
- Mantenga el producto limpio. Asegúrese de que puede leer claramente las etiquetas.

- No permita nunca que los niños ni personas sin formación utilicen el producto o realicen tareas de mantenimiento.
- No permita que nadie utilice el producto a menos que haya leído y comprendido el contenido del manual de usuario.
- Solo las personas autorizadas pueden manejar el producto.
- Este producto genera un campo electromagnético durante el funcionamiento. Este campo puede, en determinadas circunstancias, interferir en implantes médicos activos o pasivos. Para reducir el riesgo de daños graves o mortales, recomendamos que las personas que utilizan implantes médicos consulten a su médico y al fabricante del implante antes de usar este producto.
- La información de este manual de usuario nunca es un sustituto de competencia y experiencia profesional. Si se encuentra en una situación de inseguridad, deténgase y consulte a un experto. Acuda a su distribuidor. Evite los trabajos para los que no se sienta suficientemente cualificado.

## Instrucciones de seguridad para el funcionamiento



**ADVERTENCIA:** Lea las siguientes instrucciones de advertencia antes de utilizar el producto.

- No utilice la cortadora hasta que haya comprendido los efectos de la reculada y la forma de evitarla. Consulte la sección *Reculadas en la página 12*.
- Lleve a cabo las comprobaciones de seguridad y siga las instrucciones de mantenimiento y servicio descritas en este manual de usuario. Determinadas tareas de mantenimiento y servicio deben llevarse a cabo en un taller de servicio autorizado. Consulte la sección *Programa de mantenimiento en la página 19*.
- No utilice el producto si está defectuoso.
- No utilice el producto si está cansado, enfermo o si se encuentra bajo los efectos de alcohol, drogas o medicamentos. Esto puede tener efectos no deseados sobre su visión, capacidad de reacción, coordinación o criterio.
- Las chispas de la cadena de diamante pueden causar un incendio en materiales como gasolina, gas, madera, ropa y hierba seca.
- No corte material de amianto.

## Equipo de protección personal



**ADVERTENCIA:** Lea las siguientes instrucciones de advertencia antes de utilizar el producto.

- Utilice siempre un equipo de protección personal homologado durante el uso del producto. El equipo

de protección personal no elimina el riesgo de lesiones, pero reduce su efecto en caso de accidente. Pida a su distribuidor que le asesore en la elección del equipo.

- Utilice un casco protector homologado.
- Utilice protección auditiva homologada. La exposición prolongada al ruido puede causar daños crónicos en el oído. Cuando use protectores auriculares, preste atención a las señales o llamadas de advertencia. Retírese siempre los protectores auriculares inmediatamente después de parar el motor.
- Utilice protección ocular homologada para reducir el riesgo de lesiones debido a objetos que puedan salir despedidos. Si utiliza un protector facial, debe utilizar también gafas protectoras homologadas. Por gafas protectoras homologadas se entienden las que cumplen con la norma ANSI Z87.1 para EE.UU. o EN 166 para países de la UE. El visor debe cumplir con la norma EN 1731.
- Use guantes resistentes.
- Utilice protección respiratoria homologada. El uso de productos como cortadoras, amoladoras o taladradoras que lijan o sueltan material pueden generar polvo y vapores que pueden contener productos químicos perniciosos. Compruebe la naturaleza del material que pretende procesar y utilice una máscara respiratoria adecuada.
- Utilice prendas de vestir ceñidas, resistentes y cómodas que permitan libertad de movimientos total. El proceso de corte genera chispas que podrían prender fuego a la ropa. Husqvarna recomienda que lleve ropa de algodón piroretardante o de tejidos vaqueros duros. No lleve ropa de materiales como nailon, poliéster o rayón. Si estos materiales empezaran a arder, podrían derretirse y adherirse a la piel. No lleve pantalones cortos.
- Use botas con puntera de acero y suela antideslizante.
- Tenga siempre a mano el kit de primeros auxilios.



- La cadena de diamante puede producir chispas. Tenga siempre un extintor de incendios a su disposición.

## Seguridad respecto a las vibraciones



**ADVERTENCIA:** Lea las siguientes instrucciones de advertencia antes de utilizar el producto.

- Durante el funcionamiento del producto, las vibraciones pasan del producto al operador. El uso frecuente y continuo del producto puede causar lesiones en el operador o aumentar la gravedad de las mismas. Se pueden producir lesiones en los dedos, las manos, las muñecas, los brazos, los hombros, los nervios, el riego sanguíneo u otras partes del cuerpo. Las lesiones pueden ser debilitantes o permanentes, y pueden aumentar en intensidad durante semanas, meses o años. Entre las posibles lesiones se incluyen los daños en el sistema circulatorio, el sistema nervioso, las articulaciones y otras estructuras corporales.
- Pueden aparecer síntomas durante el uso del producto o en otro momento. Si tiene síntomas y sigue utilizando el producto, los síntomas pueden aumentar o hacerse permanentes. Si aparecen estos u otros síntomas, solicite asistencia médica:
  - Entumecimiento, pérdida de sensibilidad, hormigueo, pinchazos, dolor, quemaduras, punzadas, rigidez, torpeza, pérdida de la fuerza normal o cambios en el color o el estado de la piel.
- Los síntomas pueden aumentar a bajas temperaturas. Utilice ropa de abrigo y mantenga las manos calientes y secas cuando utilice el producto en entornos fríos.
- Realice las tareas de mantenimiento y use el producto siguiendo las instrucciones del manual de usuario para mantener un nivel de vibración adecuado.
- El producto cuenta con un sistema amortiguador de vibraciones que reduce las vibraciones que el manillar transmite al operador. Deje que el producto haga el trabajo. No empuje el producto con fuerza. Sujete el producto ligeramente por el manillar, pero asegúrese de que lo controla y maneja de forma segura. No introduzca el manillar en los topes más de lo necesario.
- Las manos deben colocarse únicamente en los mangos. Aleje el resto de partes del cuerpo del producto.
- Detenga el producto inmediatamente si se producen fuertes vibraciones de manera repentina. No siga utilizándolo sin haber retirado antes la causa del aumento de las vibraciones.
- El producto vibra más si se corta granito u hormigón duro. El producto vibrará más si el equipo de corte es del tipo incorrecto o está mal afilado, desafilado o defectuoso.

## Dispositivos de seguridad en el producto



**ADVERTENCIA:** Lea las siguientes instrucciones de advertencia antes de utilizar el producto.

- No utilice ningún producto con dispositivos de seguridad dañados o que no funcionen correctamente.
- Realice una comprobación de los dispositivos de seguridad con frecuencia. Si los dispositivos de seguridad están dañados o no funcionan correctamente, póngase en contacto con su taller de servicio Husqvarna autorizado.
- No modifique los dispositivos de seguridad.
- No utilice el producto si las placas protectoras, las cubiertas de protección, los interruptores de seguridad u otros dispositivos de protección no están instalados o están dañados.

### Bloqueo del gatillo de alimentación y válvula de encendido/apagado para el agua

El bloqueo del gatillo de alimentación impide que la máquina se ponga en marcha por accidente y regula la válvula de encendido/apagado para el agua.

Si coloca la mano en el mango y presiona el bloqueo del gatillo de alimentación (A), se desbloquea el gatillo de alimentación (B) y se abre la válvula de agua.

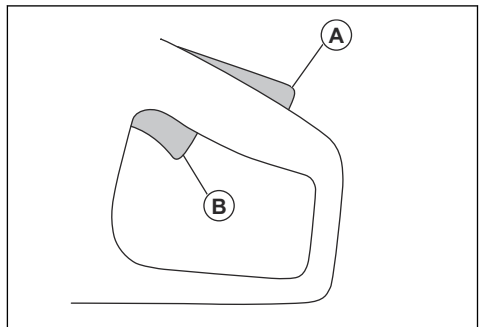

Al soltar el mango, el gatillo de alimentación y el bloqueo vuelven a sus posiciones iniciales. Esta función permite bloquear el gatillo de alimentación y detener el



producto. La válvula de agua regresa a la posición de cierre.

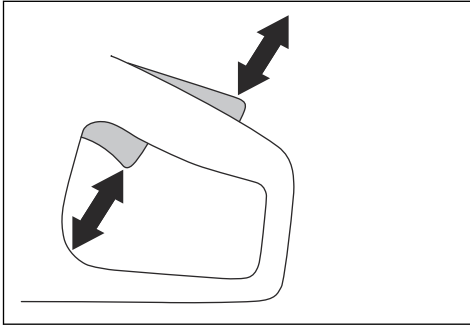

### Comprobación del bloqueo del gatillo de alimentación

1. Asegúrese de que el gatillo de alimentación se bloquea en la posición de ralentí cuando el bloqueo se suelta.

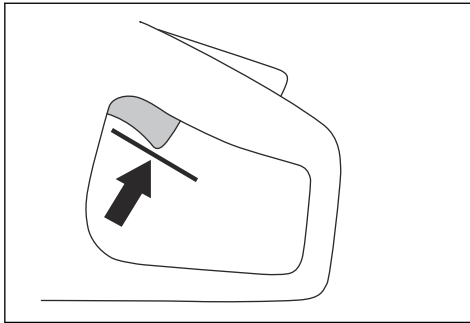

2. Presione el bloqueo del gatillo de alimentación y asegúrese de que vuelve a su posición al soltarlo.

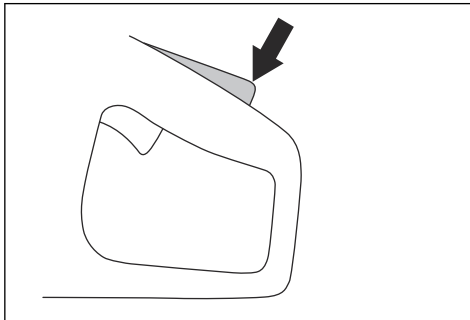

3. Compruebe que el gatillo de alimentación y el bloqueo de dicho gatillo se mueven sin problemas y que los muelles de retorno funcionan correctamente.

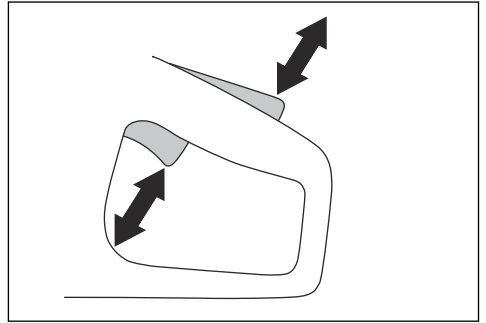

4. Ponga en marcha el producto y acelere al máximo.

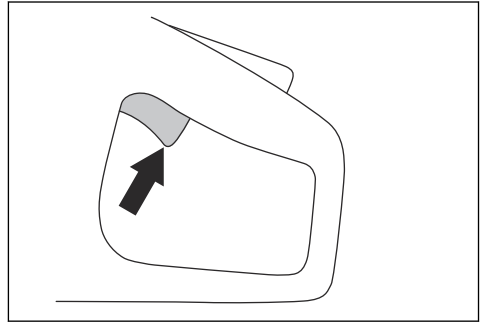

5. Suelte el control de alimentación y compruebe que la cadena de diamante se detiene en menos de 10 segundos y que permanece inmóvil.

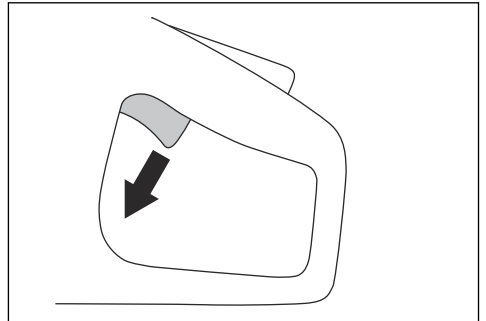

### X-Halt

**Nota:** La función X-Halt solo es compatible con PP 70 y PP 8.

La función X-Halt es un sistema de freno electrónico que se activa si se produce una reculada. Esta función no puede evitar completamente las lesiones que puede producir dicha reculada, pero sí reduce el riesgo. Es

preciso usar una técnica de trabajo segura para evitar las reculadas y reducir el riesgo de lesiones.

La función X-Halt siempre está activa cuando el producto se enciende.

## Protección para la mano



**ADVERTENCIA:** Compruebe que la protección para la mano esté bien montada antes de arrancar el producto. No utilice el producto si falta la protección para la mano está defectuosa o presenta fisuras.

La protección para la mano evita lesiones en las manos provocadas por la cadena de diamante durante el funcionamiento.

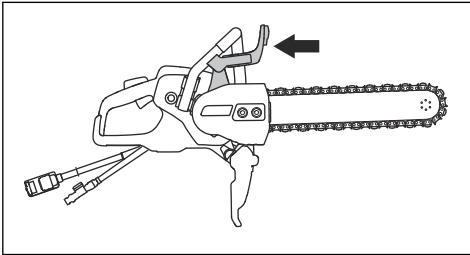

## Inspección de la protección para la mano



**ADVERTENCIA:** Si la protección para la mano está dañada, se pueden producir lesiones.

1. Asegúrese de que la protección para la mano esté montada correctamente y que no esté dañada.
2. Asegúrese de que la protección para la mano no presente fisuras ni desperfectos.
3. Sustituya la protección para la mano si está dañada.

## Tapa de la transmisión, protección contra salpicaduras y protección del mango trasero



**ADVERTENCIA:** Asegúrese de que la tapa de la transmisión, la protección contra salpicaduras y la protección del mango trasero estén bien instaladas antes de poner en marcha el producto. No utilice el producto si carece de dichos elementos, o si están defectuosos o presentan fisuras.

La tapa de la transmisión y la protección contra salpicaduras evitan lesiones en la mano provocadas por la cadena de diamante durante el funcionamiento. La protección contra salpicaduras y del mango trasero evitan lesiones en caso de que la cadena de diamante o un fragmento del material cortado salgan despedidos hacia el operador.

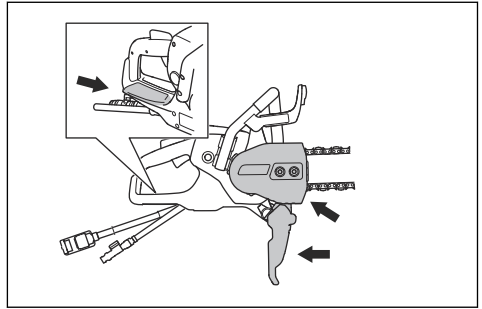

## Inspección de la tapa de la transmisión, la protección contra salpicaduras y la protección del mango trasero



**ADVERTENCIA:** Si la tapa de la transmisión, la protección contra salpicaduras o la protección del mango trasero están dañadas, pueden producirse lesiones.

1. Asegúrese de que la tapa de la transmisión, la protección contra salpicaduras y la protección del mango trasero estén bien instaladas y no presentan daños.
2. Asegúrese de que la tapa de la transmisión, la protección contra salpicaduras y la protección del mango trasero no presenten fisuras ni daños.
3. Sustituya la tapa de la transmisión, la protección contra salpicaduras y la protección del mango trasero si presentan daños.

## Protección contra arranque y sobrecarga

El producto dispone de protección electrónica contra arranque y sobrecarga: Elgard™. El sistema electrónico interrumpe la corriente inmediatamente si la cadena de diamante no se mueve libremente.

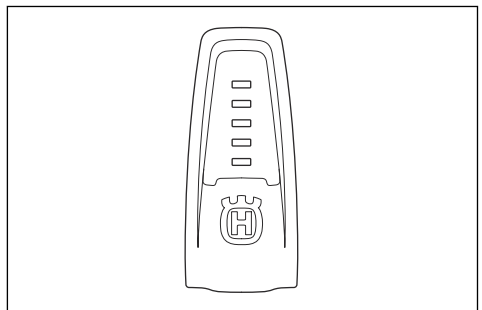

Para obtener información sobre los indicadores luminosos, consulte la tabla de *Indicadores luminosos en el display en la página 18.*

## Sistema amortiguador de vibraciones

Su producto incorpora un sistema amortiguador de vibraciones diseñado para reducir al máximo posible las vibraciones y optimizar la comodidad de uso. El sistema amortiguador de vibraciones del producto reduce la transmisión de las vibraciones de la unidad de motor y el equipo de corte a la empuñadura del producto.

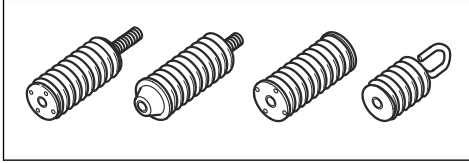

### Comprobación del sistema amortiguador de vibraciones



**ADVERTENCIA:** Asegúrese de que el motor está apagado y de que el enchufe está desconectado.

1. Asegúrese de que no los amortiguadores de vibraciones no presenten fisuras ni deformación. Sustituya los amortiguadores de vibraciones si están dañados.
2. Compruebe que los amortiguadores de vibraciones estén bien montados entre la unidad del motor y la empuñadura.

## Instrucciones de seguridad para el mantenimiento



**ADVERTENCIA:** Lea las siguientes instrucciones de advertencia antes de utilizar el producto.

- Asegúrese de que el motor está apagado y de que el enchufe está desconectado.
- Utilice el equipo de protección personal. Consulte la sección *Equipo de protección personal en la página 7*.
- Si el mantenimiento no se realiza correctamente y de forma regular, aumenta el riesgo de lesiones y daños en el producto.
- Realice únicamente las tareas de mantenimiento que se indican en este manual de usuario. Lleve el producto a un centro de servicio autorizado para que realicen el resto de tareas de mantenimiento.
- Lleve el producto a un taller de servicio Husqvarna autorizado para realizar el mantenimiento de forma regular.
- Cambie las piezas dañadas, desgastadas o rotas.
- Utilice siempre accesorios originales.

## Montaje

### Cadena de diamante



**ADVERTENCIA:** Utilice siempre la espada y la cadena de diamante recomendadas.



**ADVERTENCIA:** Si la cadena de diamante se rompe, puede provocar lesiones graves si sale despedida hacia el operario. Un equipo de corte defectuoso o una combinación errónea de espada y cadena de diamante aumentan el riesgo de reculadas. Utilice siempre una combinación de espada y cadena de diamante recomendada.



**ADVERTENCIA:** Desconecte siempre el enchufe de la toma de corriente antes de la limpieza, mantenimiento o montaje del producto.



**ADVERTENCIA:** No utilice el producto para cortar madera o plástico.

Existen 2 tipos básicos de cadenas de diamante:

- Eslabón de arrastre con sistema antirrebote (A).
- Cortador con segmento de diamante (B).
- Eslabón de arrastre sin sistema antirrebote (C).

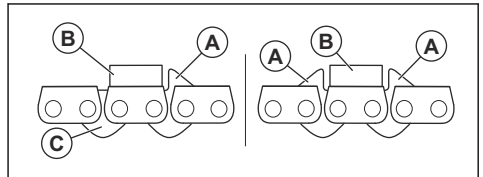

Paso de cadena de diamante:

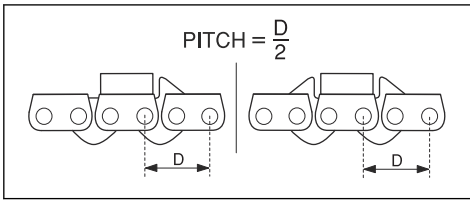

Si utiliza una cadena de diamante con doble sistema antirrebote, podrá instalarla en 2 direcciones.

Si utiliza una cadena de diamante con sistema antirrebote sencillo, deberá instalarla en la dirección correcta. Consulte la siguiente ilustración.

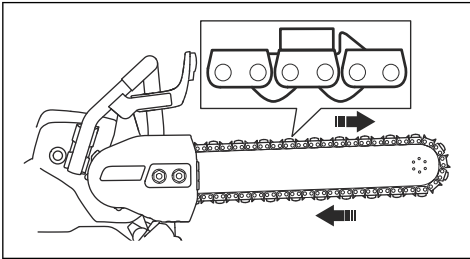

## Comprobación de la cadena de diamante

- Compruebe que la cadena de diamante esté en buen estado y no presente daños. No debe haber holgura en los segmentos de la cadena de diamante. Los segmentos deben tener la misma altura y deben estar desgastados por igual. Si la cadena de diamante está dañada o desgastada, debe sustituirse.

- Retire la cadena de diamante de la espada para inspeccionarla en estas situaciones:
  - a) Si se ha ejercido demasiada presión durante el uso, lo cual ha provocado una sobrecarga en la cadena de diamante.
  - b) Si la cadena de diamante se queda atrapada.

## Abrazadera de tubo

La abrazadera de tubo es un accesorio para este producto que le ayuda a realizar cortes rectos y precisos en tuberías de hormigón.

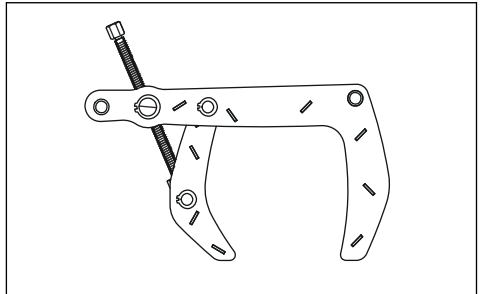

## Funcionamiento

### Reculadas



**ADVERTENCIA:** Las reculadas son repentinas y pueden resultar muy violentas. La cortadora puede salir despedida hacia arriba y hacia atrás en dirección al usuario con un movimiento giratorio, lo que podría provocar daños graves o mortales. Es importante saber qué causa las reculadas y aprender a evitarlas antes de utilizar el producto.

La reculada es el movimiento repentino hacia arriba que puede producirse si la cadena de diamante se atasca o se engancha en el sector de riesgo de reculada. La mayoría de reculadas son pequeñas y poco peligrosas. No obstante, una reculada también puede ser muy violenta y lanzar la cortadora hacia arriba y hacia atrás

en dirección al usuario con un movimiento giratorio, lo que podría provocar daños graves o mortales.

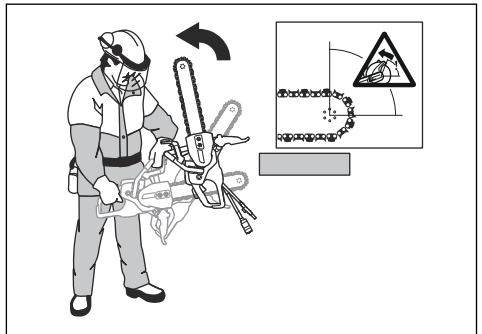

## Fuerza reactiva

Siempre que se corte hay una fuerza reactiva. Dicha fuerza tira del producto en el sentido opuesto a la rotación de la cadena de diamante. La mayoría de las veces, esta fuerza es insignificante. Sin embargo, si la cadena de diamante se atasca o se engancha, la fuerza reactiva será considerable y el usuario podría no ser capaz de controlar la cortadora.

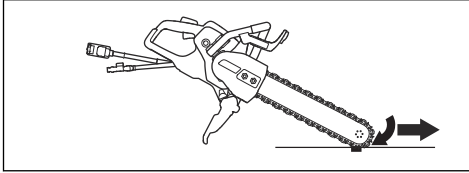

No mueva el producto mientras el equipo de corte está girando. Las fuerzas giroscópicas pueden obstaculizar el movimiento deseado.

## Sector de riesgo de reculada

No utilice nunca el sector de riesgo de reculada de la espada para cortar. Si la cadena de diamante se atasca o se engancha en el sector de riesgo de reculada, la fuerza reactiva empujará la cortadora hacia arriba y hacia atrás en dirección al usuario con un movimiento giratorio, lo que podría provocarle daños graves o mortales.

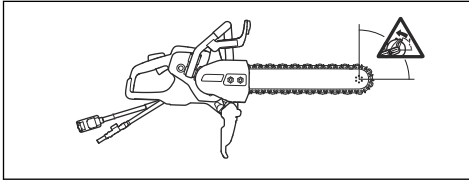

## Reculada ascendente

Si el sector de riesgo de reculada se utiliza para cortar, la fuerza reactiva empujará la espada con la cadena de diamante hacia arriba en el corte. No use el sector de riesgo de reculada. Use el cuadrante inferior de la espada para evitar las reculadas ascendentes.

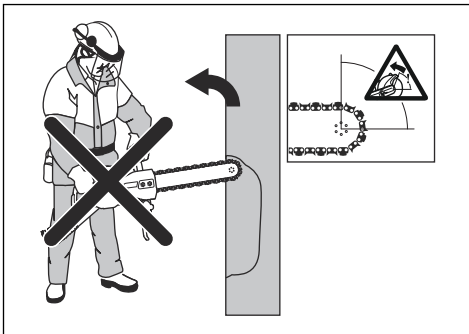

## Reculada por atasco

Un atasco se produce cuando el corte se cierra y el equipo de corte se queda atascado. Si la cadena de diamante se atasca o se engancha, la fuerza reactiva será considerable y el usuario podría no ser capaz de controlar la cortadora.

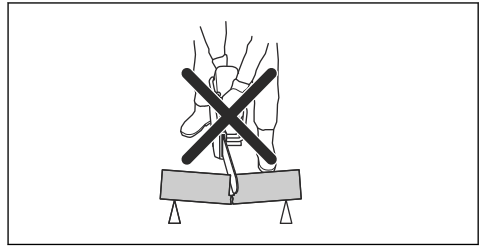

Si la cadena de diamante se atasca o se engancha en el sector de riesgo de reculada, la fuerza reactiva empujará la cortadora hacia arriba y hacia atrás en dirección al usuario con un movimiento giratorio, lo que podría provocarle daños graves o mortales. Controle que la pieza que está cortando no se mueva y que no ocurran cosas imprevistas que puedan comprimir el corte y atascar el equipo.

## Corte de tubos



**ADVERTENCIA:** Si la cadena de diamante se atasca en el sector de riesgo de reculada, provocará una reculada considerable.

Tenga especial cuidado al cortar tubos. Si el tubo no está bien sujeto y el corte no se mantiene abierto a lo largo del proceso, la espada podría quedar atascada. Tenga especial cuidado cuando corte una tubería con un extremo abocardado o una tubería en una zanja que, si no está sujeta correctamente, podría hundirse y atascar la espada.

Si se permite que el tubo se hunda y se cierre el corte, la espada se atascará en la zona de reculada y podría producirse una reculada grave. Si la tubería está sujeta correctamente, el extremo de la tubería se moverá hacia abajo, se abrirá la zona cortada y no se producirá ningún atasco.

1. Fije el tubo de modo que no se mueva ni gire durante el corte.

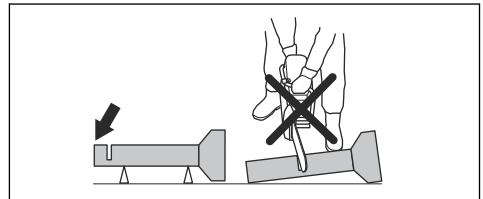

2. Corte la sección "I" del tubo.

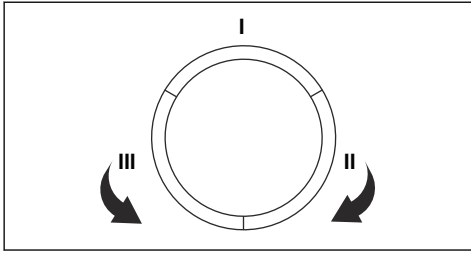

3. Asegúrese de que el corte se abre para evitar atascos.

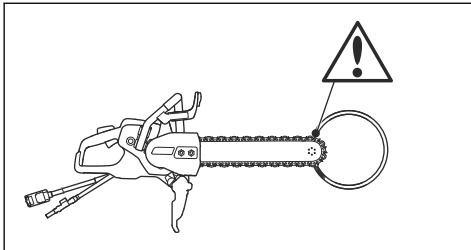

4. Diríjase a la sección II y corte desde la sección I hasta la parte inferior de la tubería.

5. Diríjase a la sección III y corte la parte restante de la tubería finalizando en la parte inferior.

### Para evitar una reculada



**ADVERTENCIA:** Evite situaciones con riesgo de reculada. Tenga cuidado al usar la cortadora y asegúrese de que la cadena de diamante no se queda atascada en el sector de riesgo de reculada.



**ADVERTENCIA:** Tenga cuidado al insertar la cadena de diamante en un corte existente.



**ADVERTENCIA:** Asegúrese de que la pieza de trabajo no pueda moverse durante una operación de corte.



**ADVERTENCIA:** Solamente el usuario, empleando una técnica de trabajo correcta, puede eliminar el efecto de reculada y los riesgos que comporta.

- Sujete siempre la pieza para que el corte permanezca abierto a lo largo del proceso. Si el corte está abierto, no habrá reculadas. Si el corte se cierra y la cadena de diamante se queda atascada, hay riesgo de reculada.

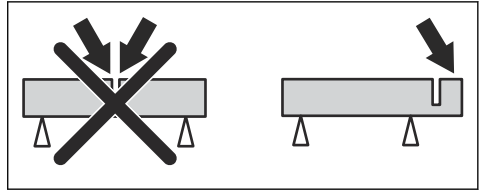

### Pasos a seguir antes de arrancar el producto

- Lea detenidamente el manual de usuario y asegúrese de que entiende las instrucciones.
- Realice el mantenimiento diario. Consulte la sección *Programa de mantenimiento en la página 19*.
- Asegúrese de que la unidad de alimentación está conectada a una toma de corriente con conexión a tierra.
- Asegúrese de que la tensión de la red eléctrica se corresponde con la que figura en la placa de características del producto.
- Asegúrese de que solo haya personas autorizadas en la zona de trabajo.
- Mantenga siempre una posición estable y segura mientras realiza la actividad.
- Utilice siempre una unidad de alimentación con interruptor diferencial. Consulte el manual de usuario de la unidad de alimentación.
- Asegúrese de que el conector de agua está conectado a un suministro de agua. Consulte la sección *Conexión del suministro de agua en la página 16*.

### Técnica básica de trabajo



**ADVERTENCIA:** No tire del producto hacia un lado. La cadena de diamante podría romperse y causar lesiones al operario o a los transeúntes.



**ADVERTENCIA:** No use el lateral de la espada y la cadena de diamante para amolar. La espada y la cadena de diamante podrían romperse y causar lesiones al operario o a los transeúntes. Utilice solamente el filo.



**ADVERTENCIA:** Asegúrese de que la cadena de diamante esté montada correctamente y que no esté dañada.



**ADVERTENCIA:** No utilice el producto para cortar madera o plástico.



**ADVERTENCIA:** Al cortar metales, se producen chispas que pueden provocar un incendio. No utilice el producto cerca de materiales o gases inflamables.

- Este producto se ha diseñado para cortar hormigón, ladrillo y distintos tipos de piedra. No utilice el producto para otras tareas.
- No corte materiales de amianto.
- Asegúrese de que solo haya personas autorizadas en la zona de trabajo.
- No mueva el producto cuando el equipo de corte gire.
- Sujete el producto con las 2 manos. Sujete el producto firmemente con los pulgares y los dedos alrededor de los mangos de plástico con aislamiento. Agarre el mango trasero con la mano derecha y el mango delantero con la mano izquierda. Todos los operadores deben utilizar este método. No utilice la cortadora con una sola mano.

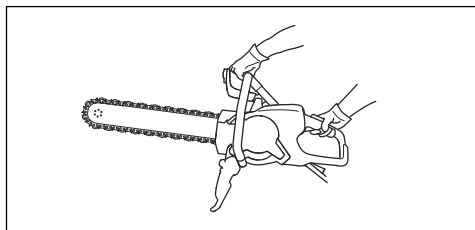

- Mantenga todas las partes del cuerpo alejadas de la cadena de diamante. Si se toca una cadena de diamante que esté girando, pueden producirse lesiones graves o la muerte.
- Colóquese en paralelo a la espada. Evite permanecer de pie justo detrás. En el caso de que se produjera una reculada, el producto se moverá en el plano de la espada.

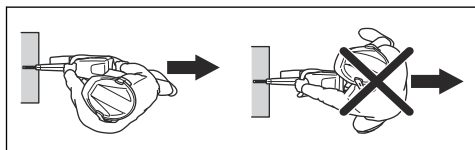

- No deje desatendido el producto con el motor encendido. Si va a alejarse del producto, pare el motor y asegúrese de que no pueda ponerse en marcha de manera accidental.
- No utilice el sector de riesgo de reculada de la espada para cortar. Consulte *Sector de riesgo de reculada en la página 13* para ver las instrucciones.
- Tenga cuidado al trabajar en esquinas y bordes afilados. Evite rebotar y enganchar el material.

Puede perderse el control y producirse una reculada.

- No utilice el producto hasta que la zona de trabajo esté despejada; además, debe tener los pies y el cuerpo en una posición estable.
- No corte a una altura superior a la de sus hombros.
- No realice el corte subido a una escalera. Utilice una plataforma o un andamio si debe realizar un corte por encima de la altura de los hombros. No se estire demasiado.
- Sitúese a una distancia cómoda de la pieza de trabajo.
- Asegúrese de que el equipo de corte se mueve libremente al poner en marcha el motor.
- Coloque con cuidado la cadena de diamante, a una velocidad de rotación alta (máxima potencia). Mantenga la velocidad al máximo hasta que termine de cortar.
- Deje que el producto haga el trabajo. No presione la cadena de diamante.
- Introduzca el producto con la espada y la cadena de diamante rectas. Si se inclina, la espada y la cadena de diamante pueden sufrir daños, además del enorme peligro que esto supone.
- Mueva la cadena de diamante lentamente hacia delante y hacia atrás para conseguir una superficie de contacto pequeña entre la cadena de diamante y el material que se va a cortar. Esto reduce la temperatura de la cadena y es una manera eficaz de cortar.

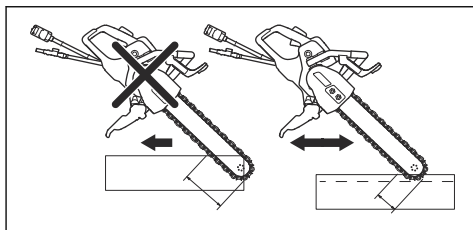

## Comprobación del RCD trifásico

1. Arranque el producto; consulte *Arranque del producto en la página 16*.

2. Mire en el interior de los orificios de inspección y pulse el botón de prueba del RCD.

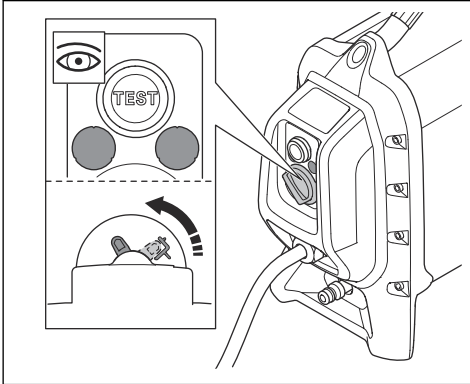

3. Asegúrese de que el RCD se mueve y desconecta el producto de la fuente de alimentación.
4. Gire el mando de restablecimiento del RCD para restablecer el RCD.

## Ajuste de la protección contra salpicaduras



**ADVERTENCIA:** La protección contra salpicaduras debe estar instalada siempre en el producto.

La sección trasera de la protección contra salpicaduras debe estar alineada con la pieza de trabajo.

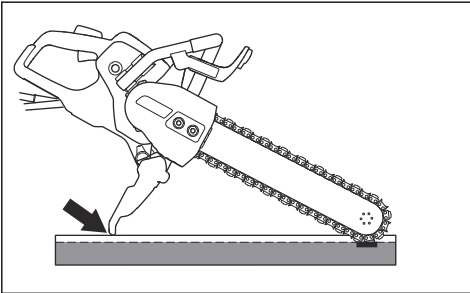

1. Mueva la protección contra salpicaduras hacia delante o hacia atrás para ajustarla.
2. Asegúrese de que la protección contra salpicaduras está en la posición adecuada antes de utilizar el producto.

## Conexión del suministro de agua



**PRECAUCIÓN:** Use siempre agua cuando utilice el producto. El corte en seco provoca sobrecalentamiento.



**PRECAUCIÓN:** Use agua a una presión adecuada para mantener debidamente refrigerados la cadena diamantada y los segmentos. Si la manguera de agua se sale del punto de suministro, la presión del agua suministrada puede ser demasiado alta.

1. Acople la conexión de agua al suministro de agua. Consulte *Datos técnicos en la página 25* para conocer el caudal de agua mínimo permitido.

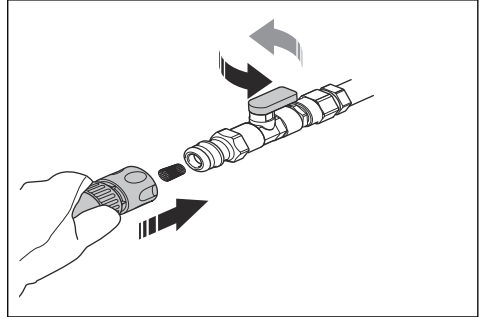

**Nota:** La boquilla de la manguera del producto dispone de un filtro.

2. Abra la válvula de agua del conector para permitir el paso de agua.

## Afilado de la cadena de diamante

Las cadenas de diamante pueden desafilarse si se emplea una presión de avance incorrecta o si se cortan materiales como, por ejemplo, hormigón armado. Si utiliza una cadena de diamante desafilada, puede calentarse en exceso, lo que puede provocar que los segmentos de diamante se suelten.

- Corte material blando, como arenisca o ladrillo, para afilar la cadena de diamante.

## Arranque del producto

1. Sostenga la empuñadura trasera con la mano derecha.

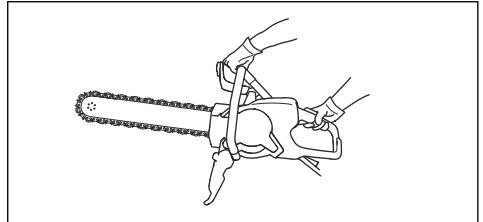

2. Presione el bloqueo del gatillo de alimentación y mantenga pulsado dicho gatillo.



## Materiales aprobados



**ADVERTENCIA:** No realice modificaciones en el producto para cortar materiales que no sean hormigón, ladrillo y diversos tipos de piedra. No instale una cadena de sierra de madera en el producto.

Este producto se ha diseñado para cortar hormigón, ladrillo y distintos tipos de piedra. No utilice el producto para otros materiales. Los segmentos o la cadena de diamante pueden romperse.

## Corte de hormigón armado

- Corte el refuerzo con la mayor cantidad de hormigón posible. Esto reduce el desgaste de la cadena de diamante.

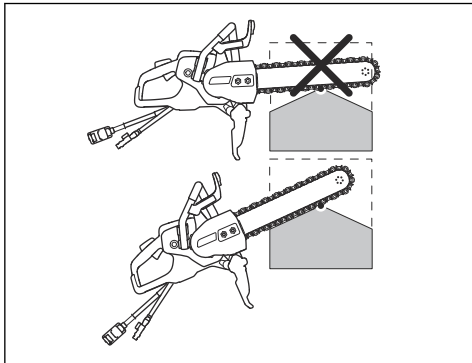

## Corte de un objeto grueso

1. Sujete el producto con cierta inclinación, como se muestra en la ilustración.

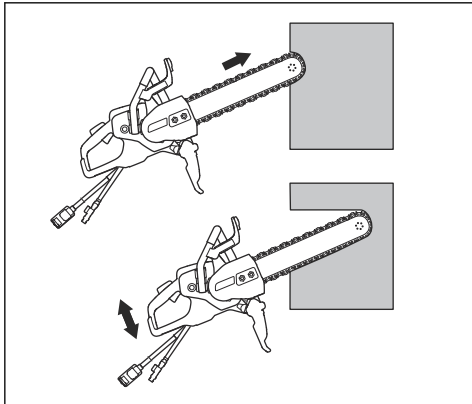

2. Introduzca el extremo inferior de la punta de la espada 10 cm (3,94 pulg.) en la pared. Al mismo tiempo, levante el cuerpo del producto hasta que la espada quede horizontal.

3. Baje y levante el cuerpo del producto mientras sigue introduciendo la espada y la cadena de diamante en la pared.

## Corte recto

1. Coloque un objeto largo y recto que sirva de apoyo a lo largo de la línea donde se va a realizar el corte.
2. Para obtener los mejores resultados, realice primero un corte con una cortadora con un disco de precorte especial Husqvarna.



**ADVERTENCIA:** No utilice una cortadora con un disco de corte estándar para el corte inicial. Un disco de corte estándar realizará un corte con forma de ranura demasiado fino. Cuando se corta con la cadena de diamante, un corte demasiado fino puede ser peligroso, ya que puede provocar reculada y la cadena de diamante puede atascarse.

3. Realice un corte con la parte inferior de la espada con una profundidad de 2-3 cm (0,79-1,18 pulg.). Apoye la espada para realizar un corte recto.
4. Levante la espada y la cadena de diamante del corte.
5. Vuelva al principio del corte y vuelva a cortar 2-3 cm (0,79-1,18 pulg.), hasta que toda la longitud del corte tenga una profundidad de 5-10 cm (1,97-3,94 pulg.).
6. Consulte *Corte de un objeto grueso en la página 17* para obtener más información al respecto.

## Corte con un movimiento hacia arriba y hacia abajo

1. Utilice un movimiento hacia arriba y hacia abajo para cortar la pieza de trabajo. El producto solo se sujeta en línea recta en los extremos de los cortes.

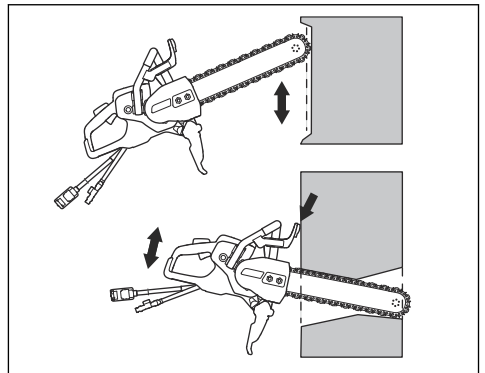

2. Utilice la protección para la mano como tope.

## Corte de orificios



**ADVERTENCIA:** Evite que los fragmentos grandes cortados puedan caer sobre el usuario del producto al realizar el corte.



**PRECAUCIÓN:** Los fragmentos cortados pueden precipitarse y dañar el producto si los cortes se realizan siguiendo un orden incorrecto. Realice siempre primero el corte horizontal de abajo, antes que el corte horizontal de arriba.

1. Coloque un soporte (A) en la zona donde va a practicar el corte (B) para que el fragmento cortado no se precipite.

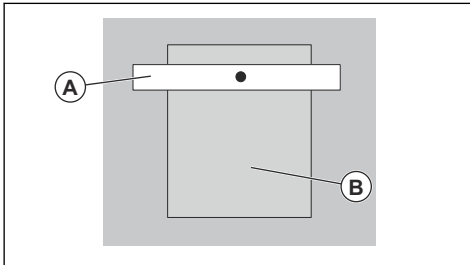

2. Realice el corte horizontal de abajo (C).

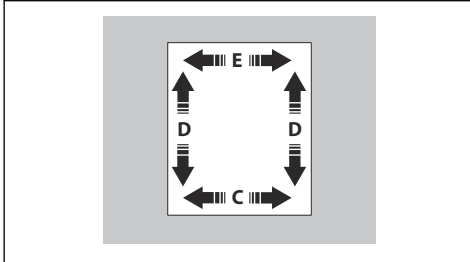

3. Haga los 2 cortes verticales (D).
4. Realice el corte horizontal de arriba (E).

## Parada del producto

Hay 2 procedimientos para detener el motor.

- Suelte el gatillo de alimentación para detener el motor.

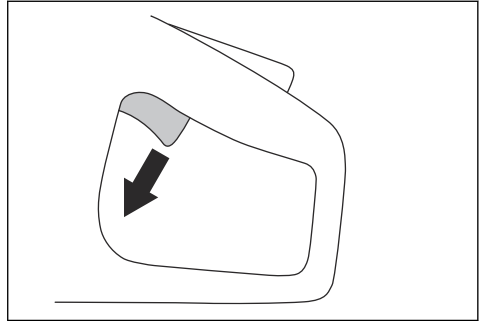

- Pulse el botón de parada de emergencia de la unidad de alimentación. Consulte el manual de usuario de la unidad de alimentación.

## Indicadores luminosos en el display

Indicación	Causa	Paso
1 luz verde intermitente.	El producto está conectado a la unidad de alimentación y se puede utilizar.  La potencia de salida durante el funcionamiento es inferior al 70 % del máximo disponible.	N/A
2 luces verdes intermitentes.	La potencia de salida durante el funcionamiento oscila entre el 70 % y el 90 % del máximo disponible.	N/A

Indicación	Causa	Paso
3 luces verdes intermitentes.	Está disponible la velocidad de corte máxima.  La potencia de salida durante el funcionamiento es del 90 % del máximo disponible.	N/A
3 indicadores verdes y 1 amarillo intermitentes.	Se reduce la potencia.	Reduzca la carga.
3 indicadores verdes, 1 amarillo y 1 rojo intermitentes.	El producto está demasiado caliente.	Disminuya la carga o aumente el caudal de agua o aire para reducir la temperatura.
Todos los indicadores luminosos intermitentes.	El producto está demasiado caliente.	Disminuya la carga o aumente el caudal de agua o aire para reducir la temperatura.
	Se ha reducido la potencia.	Aumente el caudal de agua o aire para reducir la temperatura.
	El sistema se apaga automáticamente.	Coloque la unidad de alimentación en un lugar con una temperatura más baja.  Sustituya el filtro de aire.
Se enciende la luz amarilla.	Debe realizarse el mantenimiento del producto.	Realice el mantenimiento del producto; consulte <i>Programa de mantenimiento en la página 19</i> .

## Mantenimiento

### Introducción



**ADVERTENCIA:** Asegúrese de leer y comprender el capítulo sobre seguridad antes de realizar tareas de mantenimiento en el producto.

especial. Le ofrecerán un servicio y reparaciones de calidad profesional. Si su distribuidor no es un taller de servicio, pídale información sobre el taller de servicio más cercano.

Si necesita piezas de repuesto, póngase en contacto con su distribuidor o taller de servicio Husqvarna.

Para todos los trabajos de mantenimiento y reparación del producto, es necesario realizar una formación

### Programa de mantenimiento

Mantenimiento	Diario	Semanalmente o cada 40 h
Inspeccione los componentes externos del producto.	X	
Realice una inspección general.	X	
Lubrique la cadena de diamante y la espada para evitar la corrosión.	X	
Inspeccione el sistema de agua.	X	
Por seguridad, asegúrese de que el gatillo de alimentación y el bloqueo de dicho gatillo funcionan correctamente.	X	

Mantenimiento	Diario	Semanalmente o cada 40 h
Revise la protección para la mano, la protección para la mano trasera, la tapa de la transmisión y la protección contra salpicaduras.	X	
Revise la espada y la cadena de diamante.	X	
Revise el sistema amortiguador de vibraciones.		X
Revise el chavetero y el piñón rim cuando cambie la cadena de diamante.	X	

## Para limpiar de forma externa



**ADVERTENCIA:** No utilice un equipo de limpieza de alta presión para limpiar el producto.

- Enjuague el exterior del producto con agua limpia tras cada día de funcionamiento. Si es necesario, utilice un cepillo.

## Para realizar una inspección general

- Asegúrese de que las tuercas y los tornillos del producto estén bien apretados.
- Asegúrese de que los cables del producto no están en una posición en la que puedan resultar dañados.
- Examine los componentes eléctricos en busca de daños. No use un producto con componentes eléctricos dañados.

## Revisión del chavetero y el piñón rim

- Inspeccione el chavetero y el piñón rim para comprobar si están desgastados. Si es necesario, sustitúyalos.

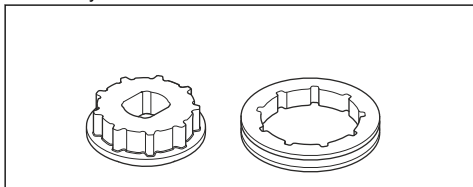

## Sustitución del piñón rim



**ADVERTENCIA:** Utilice guantes protectores para evitar lesiones provocadas por la cadena de diamante.

1. Afloje las tuercas de la espada y retire la tapa de la transmisión.

2. Quite el tornillo central (A) y la arandela de la tuerca (B) con la llave combinada.

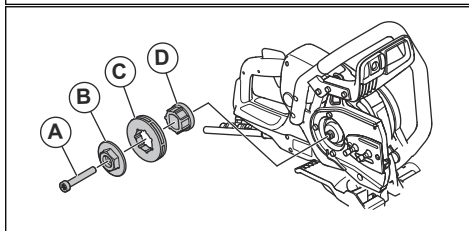
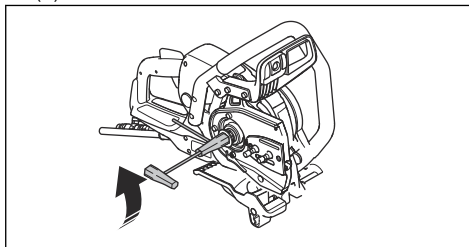

3. Retire el piñón rim (C).
4. Instale el nuevo piñón rim (0,444") en el chavetero con 7 ranuras (D) del producto.
5. Instale la arandela de la tuerca, el tornillo central y la tapa de la transmisión.
6. Instale la tapa de la transmisión y apriete las tuercas de la espada a mano. Gire el tornillo de tensado de la cadena hacia la derecha para tensar la cadena de diamante.

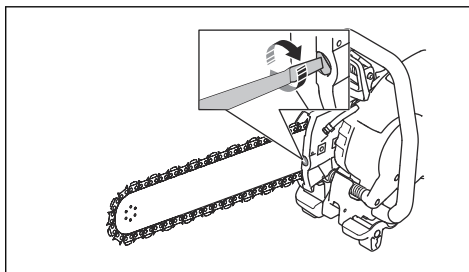

- Para tensar correctamente la cadena de diamante, sujete la punta de la espada. A continuación, apriete las tuercas de la espada con la llave combinada. Verifique que pueda mover con la mano la cadena alrededor de la espada sin mayor complicación.

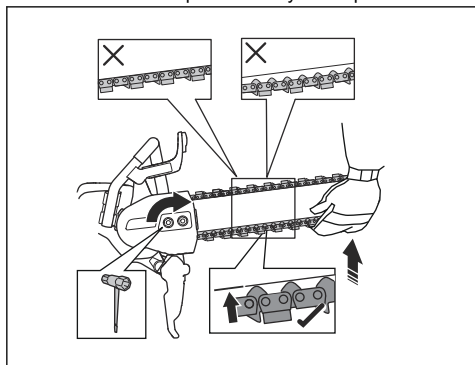

### Instalación de la espada y la cadena de diamante



**ADVERTENCIA:** Utilice guantes protectores para evitar lesiones provocadas por la cadena de diamante.

- Afloje las tuercas de la espada y retire la tapa de la transmisión.
- Quite el tornillo central y la arandela de la tuerca con la llave combinada.

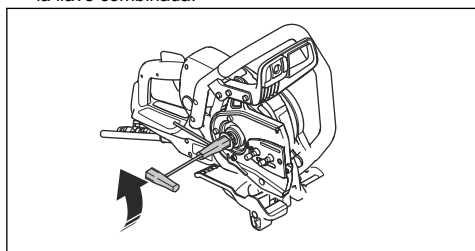

- Coloque la cadena de diamante en la espada. Empiece con la parte superior de la espada (A).

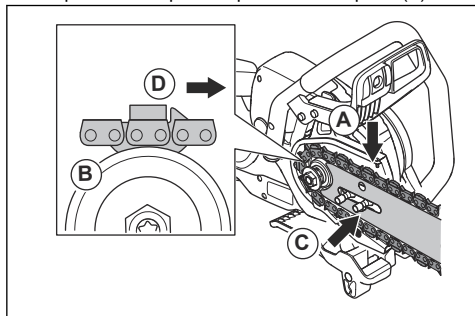

- Coloque la cadena de diamante en el piñón rim (B).
- Instale la espada y la cadena de diamante en los tornillos de la espada. Alinee el orificio de la espada con el pasador de ajuste de la tensión de la cadena de diamante. Revise si los eslabones de arrastre de la cadena de diamante encajan correctamente en el piñón rim. Revise si la cadena de diamante está bien colocada en la ranura de la espada (C).
- Asegúrese de que elementos antirrebote de los eslabones de arrastre estén orientados hacia delante en el borde superior de la espada (D).
- Instale la tapa de la transmisión y apriete las tuercas de la espada a mano. Gire el tornillo de tensado de la cadena hacia la derecha para tensar la cadena de diamante.

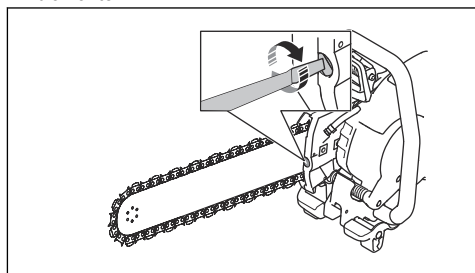

- Para tensar correctamente la cadena de diamante, sujete la punta de la espada. A continuación, apriete las tuercas de la espada con la llave combinada. Verifique que pueda mover con la mano la cadena alrededor de la espada sin mayor complicación.

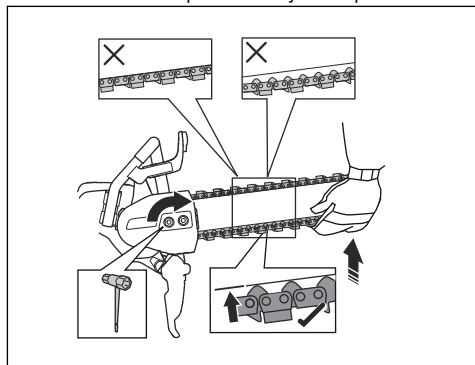

### Ajuste de la tensión de la cadena de diamante



**ADVERTENCIA:** Utilice guantes protectores para evitar lesiones provocadas por la cadena de diamante.



**ADVERTENCIA:** Una cadena de diamante sin la tensión correcta podría soltarse de la espada y causar lesiones graves o la muerte.

Una cadena de diamante se destensa con el uso. Ajuste la cadena de sierra con regularidad.

1. Revise la holgura entre el eslabón de arrastre y la espada. Si la holgura es superior a 12 mm (1/2 pulg.) (A), la cadena de diamante debe tensarse.

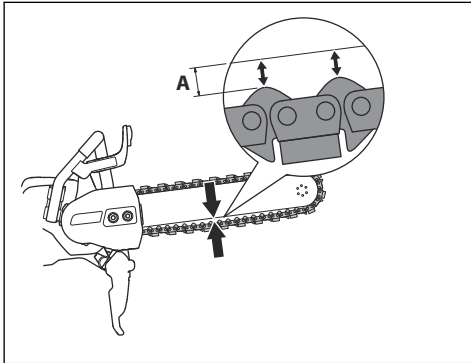

2. Afloje las tuercas de la espada con la llave combinada. Luego, apriete las tuercas a mano, lo más fuerte que pueda.

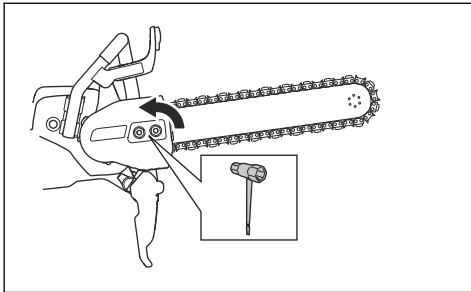

3. Levante la parte delantera de la espada. Ajuste la tensión de la cadena de diamante con el tornillo de tensado de la cadena. Tense la cadena de diamante hasta que quede apretada contra la parte inferior de la espada. Asegúrese de que puede girar la cadena de diamante libremente con la mano y que esta no cuelga de la espada.

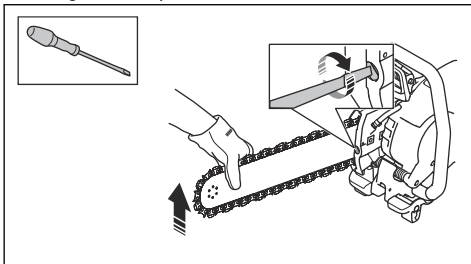

4. Levante la parte delantera de la espada y utilice la llave combinada para apretar las tuercas de la espada. Asegúrese de que puede girar la cadena de diamante libremente con la mano y que esta no cuelga de la espada.

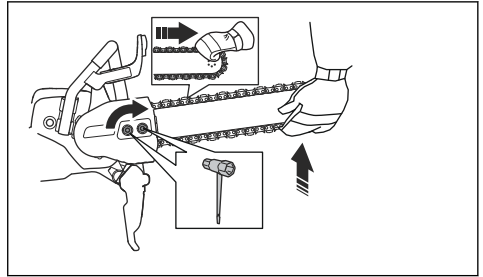

### Comprobación de la espada

- Compruebe si se han formado rebabas en los lados de la espada. Lime las rebabas.

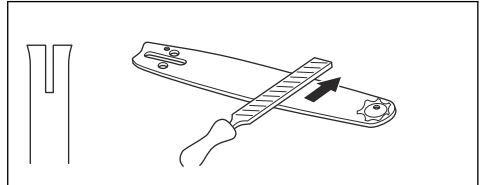

- Examine si la ranura de la espada presenta indicios de desgaste. Cambie la espada si es necesario.

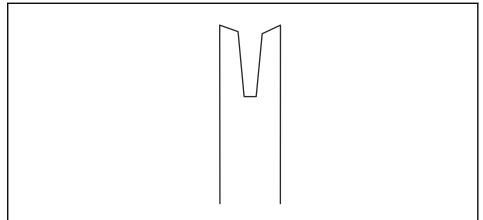

- Examine si la punta de la espada está en mal estado o muy desgastada.

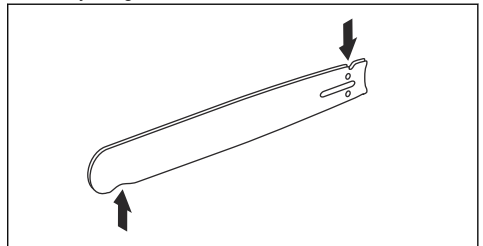

- Gire la espada todos los días para prolongar su vida útil.

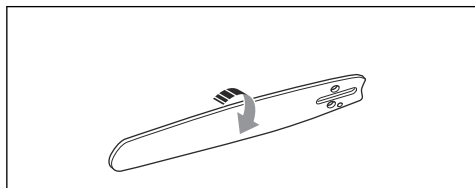

## Resolución de problemas

Problema	Causas	Solución
El producto no arranca.	El cable de alimentación está desconectado o dañado.	Conecte el cable de alimentación o, si es necesario, sustitúyalo.
	El botón de parada de emergencia de la unidad de alimentación está activado.	Gire el botón de parada de emergencia de la unidad de alimentación hacia la derecha para desactivarlo.
La cadena de diamante no gira.	La cadena de diamante está muy tensa. Debe poder girar fácilmente con la mano la cadena de diamante alrededor de la espada.	Ajuste la tensión de la cadena de diamante.
	La cadena de diamante está mal instalada.	Asegúrese de que la cadena de diamante está correctamente instalada.
Los niveles de vibraciones son demasiado altos.	La cadena de diamante está mal instalada.	Asegúrese de que la cadena de diamante y la espada están correctamente instaladas. Asegúrese de que la cadena de diamante y la espada no están dañadas.
	La cadena de diamante está defectuosa.	Cambie la cadena de diamante.
	Los amortiguadores de vibraciones están defectuosos.	Acuda a un taller de servicio autorizado.
El producto corta con demasiada lentitud.	La cadena de diamante no está afilada.	Corte material blando, como arenisca o ladrillo.
	El operario no ejerce una presión suficiente sobre el producto durante su uso.	Ejerza más presión sobre el producto durante su uso.
La cadena de diamante se destensa con el uso.	Presión del agua demasiado baja.	Aumente la presión del agua.
La temperatura del producto es demasiado alta.		
La cadena de diamante se rompe o se suelta.	Tensión incorrecta de la cadena de diamante.	Ajuste la tensión de la cadena de diamante.
	El corte tiene un tamaño menor que los segmentos de la cadena de diamante.	Utilice las técnicas de trabajo correctas. Consulte la sección <i>Técnica básica de trabajo en la página 14</i> .
	El operario no ejerce una presión suficiente sobre el producto durante su uso.	Ejerza más presión sobre el producto durante su uso.

---

## Transporte, almacenamiento y eliminación

---

### Transporte y almacenamiento

- Asegure el producto durante el transporte para evitar daños y accidentes.
- Mantenga el producto en un área cerrada para impedir el acceso a niños o personas no autorizadas.
- Mantenga el producto en un lugar seco y al abrigo de las heladas.
- Examine el producto en busca de daños producidos durante el transporte y el almacenamiento.

### Eliminación

Los símbolos del producto o del embalaje del producto indican que este producto no puede desecharse como residuo doméstico. Debe enviarse a una estación de reciclaje apropiada para la recuperación de piezas eléctricas y electrónicas.

Si se asegura de que se trata este producto correctamente, puede ayudar a contrarrestar el posible impacto negativo para el medio ambiente y las personas que podría darse por una gestión incorrecta de los residuos del mismo. Si desea información más detallada sobre el reciclaje de este producto, póngase en contacto con su ayuntamiento, el servicio de recogida de basuras o la tienda donde lo adquirió.

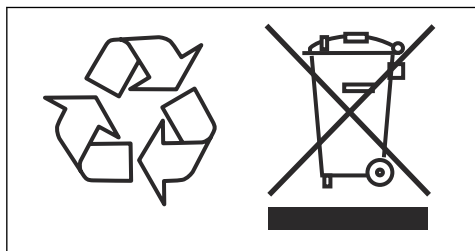



## Datos técnicos

### Datos técnicos

<b>Motor</b>	
Motor eléctrico	Alta frecuencia (HF)
Régimen máx. del eje de salida, rpm	8800
Funcionamiento trifásico, potencia máx. del motor, kW	5,5
Funcionamiento monofásico, potencia máx. del motor, kW	3
Monofásico, V	120-240
<b>Peso</b>	
Cortadora con conjunto de cables, sin equipo de corte, lb/kg	20/9,1
<b>Refrigeración por agua</b>	
Refrigeración por agua del motor	Sí
Refrigeración por agua del equipo de corte	Sí
Presión del agua recomendada, PSI/bar	21,8-87/1,5-6
Caudal de agua mínimo recomendado, l/min, qt/min	4,5 a 15 °C de temperatura del agua; 4,7 a 59 °F de temperatura del agua
Boquilla de conexión	Tipo Gardena
<b>Emisiones sonoras <sup>1</sup></b>	
Nivel de potencia acústica medida, dB(A)	110
Nivel de potencia acústica garantizada, dB(A)	112
<b>Niveles sonoros <sup>2</sup></b>	
Nivel de presión sonora en el oído del operario, dB(A)	99
<b>Niveles de vibración, a<sub>nv</sub> <sup>3</sup></b>	
Asa delantera, m/s <sup>2</sup>	2,7
Asa trasera, m/s <sup>2</sup>	2,1

<sup>1</sup> Emisiones de ruido en el entorno medidas como potencia acústica ( $L_{WA}$ ) conforme a EN 60745-2-13. Incertidumbre de medición esperada 3 dB(A).

<sup>2</sup> Nivel de presión sonora conforme a EN 60745-2-13. Incertidumbre de medición esperada 2 dB(A).

<sup>3</sup> Nivel de vibración conforme a la norma EN 60745-2-22. Los datos referidos del nivel de vibración poseen una dispersión estadística habitual (desviación típica) de 1,0 m/s<sup>2</sup>. Los valores de vibración son válidos para el modo de funcionamiento manual.

## Especificación del equipo de corte recomendado

Espada/cadena de diamante	Número de segmentos de la cadena de diamante	Anchura de segmento de la cadena de diamante, mm/pulg.	Paso de la cadena de diamante, mm/pulg.	Profundidad de corte máxima, mm/pulg.	Velocidad de la cadena de diamante con el motor a máxima velocidad, m/s / pies/s
12"/0,444"	25	5,7/0,22	11,582/0,444	350/14	26/85
14"/ $\frac{3}{8}$ "	32	5,7/0,22	9,525/ $\frac{3}{8}$	400/16	24/79
16"/0,444"	29	5,7/0,22	11,582/0,444	450/18	26/85

## Combinaciones de chavetero para los distintos equipos de corte

Chavetero	Piñón rim, pulg.	Espada, pulg.	Cadena de diamante, pulg.
Se suministra con K 7000 Chain	Adquirir por separado		
7 ranuras	0,444	0,444	0,444
9 ranuras	$\frac{3}{8}$	$\frac{3}{8}$	$\frac{3}{8}$

# Declaración de conformidad

## Declaración de conformidad CE

Nosotros, Husqvarna AB, SE-561 82 Huskvarna (Suecia), tel. +46-36-146500, declaramos bajo nuestra exclusiva responsabilidad que el producto:

<b>Descripción</b>	<b>Cortadora portátil</b>
<b>Marca</b>	HUSQVARNA
<b>Tipo/Modelo</b>	K 7000 Chain
<b>Identificación</b>	Números de serie a partir del año 2022

Cumple las siguientes directivas y normas de la UE:

<b>Directiva/Norma</b>	<b>Descripción</b>
2006/42/EC	"relativa a las máquinas"
2014/30/EU	"relativa a la compatibilidad electromagnética"
2011/65/EU	"relativa a la restricción de utilización de sustancias peligrosas"

Y que se aplican las especificaciones técnicas o los estándares siguientes:

EN ISO 12100:2010

EN 60745-2-22:2011/A11:2013

EN 55014-1:2017

EN 55014-2:2015

EN 61000-3-2:2014

EN 61000-3-3:2013

EN IEC 63000:2018

Partille, 2022-10-12



Fredrik Sandinge

Director de I+D

Equipos de corte y perforación para hormigón

Husqvarna AB, Construction Division

Responsable de la documentación técnica



# Sommario

Introduzione.....	28	Ricerca dei guasti.....	49
Sicurezza.....	30	Trasporto, stoccaggio e smaltimento.....	50
Montaggio.....	37	Dati tecnici.....	51
Utilizzo.....	38	Dichiarazione di conformità.....	53
Manutenzione.....	45		

# Introduzione

## Descrizione del prodotto

Il modello HusqvarnaK 7000 Chain è una troncatrice portatile. Per utilizzare il prodotto, collegarlo al gruppo di potenza richiesto.

## Uso previsto

Il prodotto viene utilizzato per tagliare materiali duri come muratura e acciaio. Non utilizzare il prodotto per altre attività.

Il lavoro è in costante evoluzione per aumentare sicurezza ed efficienza durante le attività. Rivolgersi al centro di assistenza per maggiori informazioni.

**Nota:** I regolamenti nazionali possono imporre limiti all'uso del prodotto.

## Illustrazione del prodotto

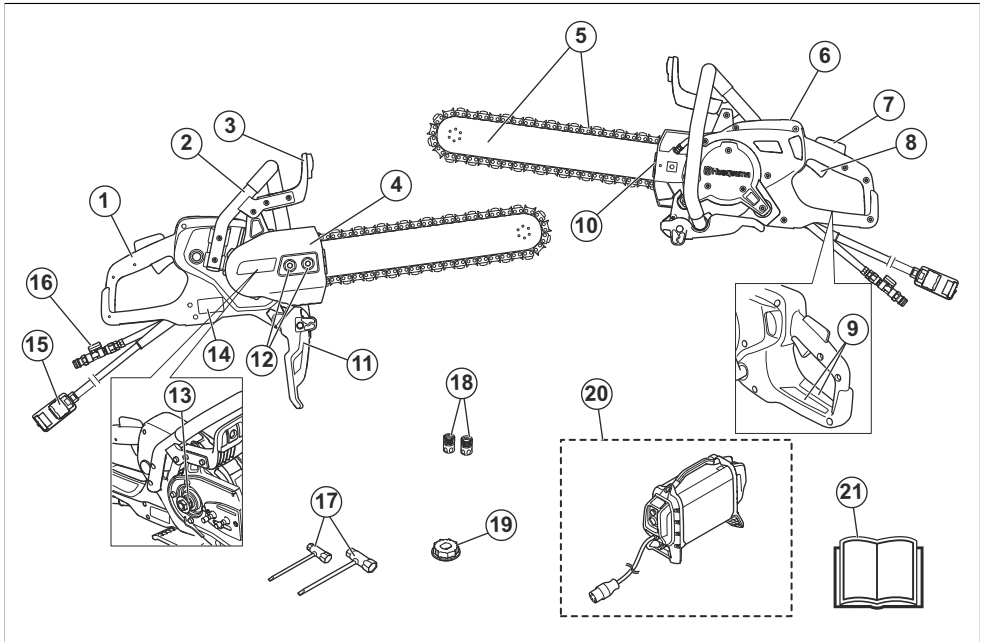

1. Impugnatura posteriore
2. Impugnatura anteriore
3. Protezione della mano
4. Coperchio della trasmissione

5. Barra di guida e catena diamantata (non in dotazione)
6. Display
7. Fermo della leva di comando
8. Leva comando

9. Decalcomania di informazioni e avvertenza
10. Tendicatena per catena diamantata
11. Paraspruzzi
12. Dadi della barra
13. Scanalatura, 7 incavi
14. Targhetta dati di funzionamento
15. Collegamento del gruppo di potenza
16. Ingresso del collegamento dell'acqua con valvola dell'acqua
17. Chiave universale
18. Raccordi dell'acqua
19. Scanalatura, 9 incavi
20. Gruppo di potenza ad alta frequenza Husqvarna, (necessario, non in dotazione)
21. Manuale operatore



Non utilizzare catene diamantate per tagliare il legno.



Il presente prodotto è conforme alle direttive CEE vigenti.



**Marchio ecologico.** Il prodotto o l'imballaggio del prodotto non è un rifiuto domestico. Riciclarlo in un centro di smaltimento per apparecchiature elettriche ed elettroniche.

**Nota:** I restanti simboli/decalcomanie sul prodotto riguardano particolari requisiti necessari per ottenere la certificazione in alcuni mercati.

## Simboli riportati sul prodotto



**AVVERTENZA:** questo prodotto può essere pericoloso e causare lesioni gravi o mortali all'operatore o a terzi. Prestare attenzione e utilizzare il prodotto correttamente.



Leggere attentamente il Manuale dell'operatore e accertarsi di aver compreso le istruzioni prima di utilizzare questo prodotto.



Utilizzare elmetto protettivo, cuffie protettive e protezione per gli occhi omologati. Fare riferimento a *Abbigliamento protettivo personale alla pagina 33.*



Durante il taglio si forma della polvere. La polvere può provocare lesioni se inalata. Utilizzare una protezione respiratoria omologata. Accertarsi che ci sia una buona ventilazione dell'ambiente.



Le scintille provenienti dalla barra di guida e dalla catena diamantata possono provocare incendi nel carburante, nel legno, negli abiti, nell'erba secca o in altri materiali infiammabili.



I rimbalzi possono essere improvvisi e violenti e causare lesioni, anche molto gravi. Prima di usare il prodotto, leggere le istruzioni per l'uso e accertarsi di averne compreso il contenuto. Fare riferimento a *Contraccolpo alla pagina 38.*



Accertarsi che la catena diamantata non presenti incrinature o altri danni.

## Targhetta dati di funzionamento



Riga 1: Marca, modello (X, Y)

Riga 2: ID prodotto

Riga 3: Numero di serie con data di fabbricazione (Y, W, X): Anno, settimana, n. sequenza

Riga 4: Produttore

Riga 5: Indirizzo del produttore

Riga 6: Potenza, giri/min disco di taglio, capacità disco

Riga 7: Paese di origine

## Danni al prodotto

Non siamo responsabili dei danni al prodotto se:

- Il prodotto viene riparato in modo errato.
- Il prodotto viene riparato con parti che non provengono o non sono omologate dal produttore.
- Il prodotto contiene un accessorio che non proviene o non è omologato dal produttore.
- Il prodotto non viene riparato presso un centro di assistenza autorizzato o presso un'autorità competente.

---

# Sicurezza

---

## Definizioni di sicurezza

Le avvertenze, le precauzioni e le note sono utilizzate per evidenziare le parti importanti del manuale.



**AVVERTENZA:** Utilizzato se è presente un rischio di lesioni o morte dell'operatore o di passanti nel caso in cui le istruzioni del manuale non vengano rispettate.



**ATTENZIONE:** Utilizzato se è presente un rischio di danni al prodotto, ad altri materiali oppure alla zona adiacente nel caso in cui le istruzioni del manuale non vengano rispettate.

**Nota:** Utilizzato per fornire ulteriori informazioni necessarie in una determinata situazione.

## Avvertenze generali di sicurezza dell'elettrodomestico



**AVVERTENZA:** Leggere tutte le avvertenze di sicurezza, le istruzioni, le illustrazioni e le specifiche fornite con questo elettrodomestico. La mancata osservanza di tutte le istruzioni elencate di seguito può dare luogo a scosse elettriche, incendi e/o gravi lesioni.

Conservare tutte le avvertenze e le istruzioni per la futura consultazione. Nelle avvertenze, il termine "elettrodomestico" si riferisce al vostro utensile alimentato tramite rete elettrica (con cavo) o a batteria (senza fili).

## Sicurezza dell'area di lavoro

- **Tenere l'area di lavoro pulita e ben illuminata.** Il disordine e le aree di lavoro non illuminate possono essere causa di incidenti.
- **Non mettere in funzione elettrodomestici in ambienti esplosivi, quali quelli che comportano la presenza di liquidi infiammabili, gas o polvere.** Gli elettrodomestici generano scintille che possono incendiare polveri o fumi.
- **Tenere lontani bambini e spettatori mentre si fa funzionare un elettrodomestico.** Le distrazioni possono causare la perdita del controllo.

## Sicurezza elettrica

- **Le spine degli attrezzi elettrici devono essere adatte alle prese. Evitare assolutamente di apportare modifiche alla spina.** Le spine non modificate e le

prese adatte allo scopo riducono il rischio di scosse elettriche.

- **Evitare il contatto del corpo con superfici messe a massa o collegate a terra, come condutture, radiatori, stufe e frigoriferi.** In casi simili si verificherebbe un aumento del rischio di scosse elettriche.
- **Non esporre gli attrezzi elettrici a pioggia o umidità.** L'ingresso di acqua in un elettrodomestico fa aumentare il rischio di scosse elettriche.
- **Non rovinare il cavo elettrico.** Non usare mai il filo per trasportare, tirare o staccare dalla presa l'elettrodomestico. Non avvicinare il cavo a fonti di calore, olio, spigoli taglienti e neppure a parti della macchina che siano in movimento. I cavi danneggiati o attorcigliati fanno aumentare il rischio di scosse elettriche.
- **Per il funzionamento di un elettrodomestico all'aperto, usare una prolunga adatta per l'uso all'aperto.** L'uso di un cavo di prolunga omologato per l'impiego all'aperto riduce il rischio di scosse elettriche.
- **Se l'impiego dell'elettrodomestico in ambienti umidi è inevitabile, utilizzare un interruttore differenziale (salvavita) per proteggere il circuito di alimentazione.** L'utilizzo di un salvavita riduce il rischio di scosse elettriche.



**ATTENZIONE:** Non lavare la macchina con acqua pressurizzata, poiché potrebbero verificarsi infiltrazioni nell'impianto elettrico o nel motore con conseguenti danni o cortocircuiti.

## Sicurezza personale

- **Nell'uso di un elettrodomestico, restare alerta, fare attenzione a ciò che si sta facendo e usare il buon senso. Non usare un elettrodomestico quando si è stanchi o sotto l'effetto di droga, alcol o farmaci.** Un attimo di disattenzione può causare lesioni personali gravi.
- **Usare sempre abbigliamento protettivo personale. Indossare sempre una protezione per gli occhi.** L'uso in condizioni adeguate dell'abbigliamento protettivo (come mascherina protettiva, calzature di sicurezza antiscivolo, elmetto o cuffie protettive) riduce le lesioni personali.
- **Prevenire la messa in funzione accidentale. Accertarsi che l'interruttore sia in posizione OFF prima di effettuare il collegamento alla presa dell'alimentazione e/o alla batteria, di sollevare o trasportare l'attrezzo.** Il trasporto di attrezzi elettrici tenendo le dita sull'interruttore o su attrezzi che producono corrente e il cui interruttore è acceso, può provocare incidenti.
- **Rimuovere qualunque chiave o strumento di regolazione prima di accendere l'elettrodomestico.**

- Qualunque chiave o attrezzo lasciato attaccato a parti rotanti può causare danni alla persona.
- **Operare in sicurezza. Operare sempre facendo attenzione a posizionare bene i piedi e a mantenere l'equilibrio.** Ciò permette un migliore controllo dell'elettrotensile in situazioni inattese.
- **Vestirsi in maniera adeguata. Non indossare abiti troppo ampi o gioielli. Tenere capelli, indumenti e guanti lontani dalle parti in movimento.** Lasciati liberi, indumenti, gioielli o capelli lunghi possono restare impigliati nelle parti in movimento.
- **Qualora vengano forniti strumenti per il collegamento a strutture di estrazione e raccolta della polvere, accertarsi che queste siano collegate e usate in modo adeguato.** La raccolta della polvere può ridurre i rischi legati alla presenza di questo agente.
- **La produzione di vibrazioni durante l'utilizzo del dispositivo elettrico può essere differente dal valore totale dichiarato, a seconda delle modalità di impiego del dispositivo.** Gli operatori devono identificare le misure di sicurezza necessarie per la protezione in base a una stima dell'esposizione in condizioni pratiche di utilizzo (tenendo in considerazione le diverse fasi di funzionamento, vale a dire i momenti in cui il dispositivo è spento, quando è in regime di minimo nonché quando è innestato il comando).
- **Non avvicinarsi al gruppo di taglio quando il motore è acceso.**

## Uso e cura dell'elettrotensile

- **Non forzare l'elettrotensile. Usare l'elettrotensile adatto all'applicazione.** L'elettrotensile giusto farà il lavoro meglio e in modo più sicuro se usato alla velocità per la quale è stato progettato.
- **Non usare l'elettrotensile se non è possibile accenderlo o spegnerlo tramite interruttore.** Qualunque elettrotensile che non possa essere controllato tramite interruttore è pericoloso e deve essere riparato.
- **Staccare la spina dalla presa dell'alimentazione e/o la batteria prima di procedere a qualunque regolazione, cambio di accessori o alla conservazione degli attrezzi.** Tali misure di sicurezza preventive riducono il rischio di avvio accidentale dell'elettrotensile.
- **Riporre gli elettrotensili fuori dalla portata dei bambini e non permettere l'uso dei suddetti a persone che non hanno familiarità con tali utensili e con queste istruzioni.** Nelle mani di persone inesperte, gli elettrotensili sono pericolosi.
- **Manutenzione degli attrezzi elettrici. Controllare che non si verifichi un errato allineamento o collegamento delle parti in movimento, la rottura di pezzi e qualsivoglia altra condizione che possa iniziare il funzionamento dell'elettrotensile. Qualora danneggiato, riparare l'elettrotensile prima dell'uso.** Molti incidenti sono causati da elettrotensili con una manutenzione inadeguata.

- **Mantenere affilati e puliti gli strumenti da taglio.** Con una manutenzione adeguata, gli strumenti da taglio con bordi affilati risultano più facili da controllare e meno pericolosi.
- **Usare l'elettrotensile, gli accessori, le punte ecc. come indicato dalle presenti istruzioni, tenendo conto delle condizioni di lavoro e della prestazione da effettuare.** L'impiego di elettrotensili per usi diversi da quelli previsti può dar luogo a situazioni di pericolo.
- **Mantenere le impugnature e le superfici di presa asciutte, pulite e prive di olio e grasso.** Le impugnature e le superfici di presa scivolose non consentono una manipolazione e un controllo sicuri dell'utensile in situazioni impreviste.
- **In nessun caso si deve modificare la versione originale della macchina senza l'autorizzazione del produttore.** Utilizzare sempre ricambi originali. Le modifiche e/o gli accessori non autorizzati possono causare lesioni gravi o mortali all'utilizzatore o a terzi.
- **Accertarsi che non vi siano tubature o cavi elettrici nell'area di lavoro o nel materiale di taglio.**
- **Controllare sempre e contrassegnare i punti dove sono disposte le tubazioni del gas.** Il taglio vicino alle tubazioni del gas comporta sempre pericoli. Accertarsi di non produrre scintille durante il taglio considerando il pericolo di esplosione. Rimanere concentrati e incentrati sull'attività da svolgere. Eventuali distrazioni possono causare lesioni personali gravi o mortali.

## Servizio

- **Far riparare l'elettrotensile solo ed esclusivamente da personale specializzato utilizzando solo pezzi di ricambio originali.** Questo garantirà che sia salvaguardata la sicurezza dell'elettrotensile.
- **Non riparare mai le batterie danneggiate.** Gli interventi sulle batterie dovrebbe essere eseguito solo dal produttore o da centri assistenza autorizzati.

## Avviso di sicurezza sulla troncatrice

- **La velocità nominale dell'accessorio deve essere almeno pari alla velocità massima indicata sull'elettrotensile.** Gli accessori che girano più velocemente rispetto alla velocità nominale possono rompersi e staccarsi.
- **Usare sempre abbigliamento protettivo. A seconda dell'applicazione, utilizzare la visiera di protezione o gli occhiali di sicurezza. Se necessario, indossare una mascherina protettiva, cuffie protettive, guanti e un grembiule da officina in grado di bloccare piccoli frammenti del pezzo o frammenti abrasivi.** La protezione per gli occhi deve essere in grado di bloccare i detriti scagliati durante le varie operazioni. La mascherina protettiva o il respiratore devono poter filtrare le particelle generate dall'utilizzo dell'utensile. L'esposizione prolungata a rumori ad alta intensità può causare la perdita dell'udito.

- **Assicurarsi che le persone si mantengano a una distanza di sicurezza dall'area di lavoro. Chiunque entri nell'area di lavoro deve indossare dispositivi di protezione individuale (DPI).** Frammenti di pezzo o un disco rotto possono staccarsi e causare lesioni anche oltre l'area di lavoro.
- **Afferrare l'elettrotensile solo per le superfici di presa isolate quando si effettua un intervento in cui l'accessorio di taglio potrebbe entrare in contatto con cavi nascosti.** Se un accessorio di taglio entra in contatto con un cavo sotto tensione potrebbe eccitare eventuali parti di metallo esposte dell'elettrotensile e provocare una scossa elettrica all'operatore.
- **Non posare mai l'elettrotensile al suolo fino a quando l'accessorio non si è completamente arrestato.** Il disco in rotazione può incagliarsi nel suolo e provocare la perdita di controllo dell'elettrotensile.
- **Non utilizzare l'elettrotensile mentre lo si trasporta al lato del corpo.** A causa di un contatto accidentale, l'accessorio in rotazione potrebbe impigliarsi nei vestiti e ferire l'operatore.
- **Pulire regolarmente le prese d'aria dell'elettrotensile.** La ventola del motore aspira la polvere all'interno dell'alloggiamento e un accumulo eccessivo di polvere metallica può causare rischi elettrici.
- **Non utilizzare l'elettrotensile in prossimità di materiali infiammabili.** Delle scintille potrebbero incendiare questi materiali.

## Contraccolpo e relative avvertenze

Il contraccolpo può verificarsi quando la punta della barra di guida entra in contatto con un corpo estraneo o quando il materiale si chiude e schiaccia la catena diamantata nel taglio. In alcuni casi, il contatto con la punta della barra di guida può provocare una reazione inversa repentina che scaglia la barra di guida verso l'alto e all'indietro in direzione dell'operatore. Lo schiacciamento della catena diamantata lungo la parte superiore della barra di guida può spingere rapidamente la barra di guida verso l'operatore. Queste reazioni possono causare la perdita di controllo della motosega, provocando gravi lesioni personali. Non affidarsi esclusivamente ai dispositivi di sicurezza incorporati nella motosega. L'operatore della catena diamantata deve mettere in atto misure adeguate per impedire il verificarsi di incidenti o lesioni personali durante il lavoro. Il contraccolpo è il risultato dell'uso errato della catena diamantata o di procedure o condizioni di funzionamento errate e può essere evitato attenendosi alle opportune avvertenze riportate di seguito:

- **Mantenere una presa salda, afferrando le impugnature della catena diamantata tra i pollici e le dita della mano, mantenendo entrambe le mani sulla sega e posizionando il corpo e il braccio in modo appropriato per resistere alla forza esercitata dal contraccolpo.** La forza esercitata dal contraccolpo può essere controllata dall'operatore nel caso in

cui vengano seguite le opportune avvertenze. Non lasciare andare la catena diamantata.

- **Non allungarsi eccessivamente e non utilizzare la motosega a una altezza superiore alla spalla.** Ciò aiuterà a impedire il contatto accidentale con la punta della lama, consentendo un controllo migliore della motosega in situazioni impreviste.
- **Utilizzare esclusivamente le barre di guida e le catene di ricambio specificate dal produttore.** La sostituzione di barre di guida e catene con ricambi non adeguati può causare la rottura e/o il contraccolpo.
- **Seguire le istruzioni di affilatura e manutenzione della motosega fornite dal fabbricante.** La diminuzione dell'altezza dell'angolo di spoglia può aumentare il contraccolpo.

## Istruzioni di sicurezza generali



**AVVERTENZA:** leggere le seguenti avvertenze prima di utilizzare il prodotto.

- Una troncatrice usata in modo errato o negligente diventa uno strumento pericoloso, in grado di provocare lesioni gravi, anche letali. È di estrema importanza leggere e comprendere il contenuto di questo manuale operatore. Inoltre, si raccomanda di fornire agli operatori istruzioni pratiche prima di utilizzare il prodotto per la prima volta.
- Non effettuare modifiche a questo prodotto. Le modifiche apportate al prodotto che non sono state approvate dal produttore possono causare gravi lesioni, anche fatali.
- Non utilizzare mai il prodotto se è possibile che altre persone abbiano apportato modifiche su di esso.
- Utilizzare sempre accessori e ricambi originali. Accessori e ricambi che non sono stati approvati dal produttore possono causare gravi lesioni, anche fatali.
- Tenere pulito il prodotto. Assicurarsi che sia possibile leggere chiaramente simboli e decalcomanie.
- Non consentire mai a bambini o ad altre persone non appositamente formate di utilizzare il prodotto o di eseguire interventi di manutenzione.
- Non consentire ad altre persone di utilizzare il prodotto se non hanno letto e compreso il contenuto del manuale operatore.
- Consentire l'utilizzo del prodotto solo a persone autorizzate.
- Durante il funzionamento, questo prodotto genera un campo elettromagnetico. Tale campo può interferire, in alcuni casi, con persone portatrici di impianti medici attivi o passivi. Per ridurre il rischio di lesioni gravi o letali, raccomandiamo alle persone portatrici di impianti medici di consultare il proprio medico e il produttore dell'impianto prima di utilizzare questo prodotto.



- Le informazioni contenute nel presente manuale operatore non sostituiscono l'esperienza e la professionalità di un professionista. In situazioni in cui ci si sente incerti su come procedere, rivolgersi sempre a un esperto. Contattare il centro di assistenza. Evitare ogni tipo di operazione per la quale non ci si senta sufficientemente preparati!

## Istruzioni di sicurezza per l'utilizzo



**AVVERTENZA:** leggere le seguenti avvertenze prima di utilizzare il prodotto.

- Prima di usare la mototroncatrice è necessario comprendere gli effetti del contraccolpo e come può essere evitato. Fare riferimento a *Contraccolpo alla pagina 38*.
- Eseguire i controlli di sicurezza, gli interventi di manutenzione e assistenza come indicato nel presente manuale dell'operatore. Alcuni interventi di manutenzione e assistenza devono essere eseguiti da un centro di assistenza autorizzato. Fare riferimento a *Programma di manutenzione alla pagina 45*.
- Se difettoso, non utilizzare il prodotto.
- Non utilizzare il prodotto quando si è stanchi, ammalati o sotto effetto di alcool, farmaci o medicinali. Tali condizioni possono avere effetti negativi sulla concentrazione, la vista, la coordinazione o la capacità di valutazione.
- Eventuali scintille sprigionatesi dalla catena diamantata possono provocare incendi in presenza di materiale infiammabile come benzina, gas, legno, indumenti ed erba secca.
- Non tagliare materiale di amianto.

## Abbigliamento protettivo personale



**AVVERTENZA:** leggere le seguenti avvertenze prima di utilizzare il prodotto.

- Utilizzare sempre abbigliamento protettivo personale omologato durante il funzionamento. L'uso di abbigliamento protettivo personale non elimina il rischio di lesioni, ma ne riduce la gravità in caso di incidente. Chiedere consiglio al proprio rivenditore di fiducia per la scelta dei dispositivi adeguati.
- Utilizzare un elmetto protettivo omologato.
- Usare cuffie protettive omologate. Una lunga esposizione al rumore può comportare lesioni permanenti all'udito. Far sempre attenzione a segnali di allarme o chiamate quando si utilizzano le cuffie protettive. Quando si spegne il motore, togliersi immediatamente le cuffie protettive.
- Indossare protezione per gli occhi omologata per ridurre il rischio di lesioni dovute al lancio di oggetti. Se si utilizza lo schermo facciale è necessario anche l'uso di occhiali protettivi omologati. Con il termine

occhiali protettivi omologati si intendono occhiali che siano conformi alle norme ANSI Z87.1 per gli USA o EN 166 per i paesi EU. La visiera deve essere conforme alla norma EN 1731

- Utilizzare dei guanti da lavoro spessi.
- Utilizzare protezione respiratoria omologata. L'utilizzo di prodotti quali taglianti, affilatrici, trapani, che levigano o modellano il materiale possono generare polveri e vapori contenenti sostanze chimiche nocive. Verificare la natura del materiale che si intende lavorare e utilizzare un'apposita maschera di ventilazione.
- Indossare abbigliamento aderente, resistente e confortevole che permetta completa libertà nei movimenti. Le operazioni di taglio generano scintille che possono incendiare gli indumenti. Husqvarna consiglia di indossare indumenti di cotone ignifugo o jeans pesanti. Non indossare indumenti realizzati in materiali come ad esempio il nylon, il poliestere o il rayon. Se incendiati, tali materiali possono sciogliersi e aderire alla pelle. Non indossare bermuda.
- Utilizzare stivali con calotta di acciaio e suola antiscivolo.
- Tenere sempre a portata di mano la cassetta di primo soccorso.

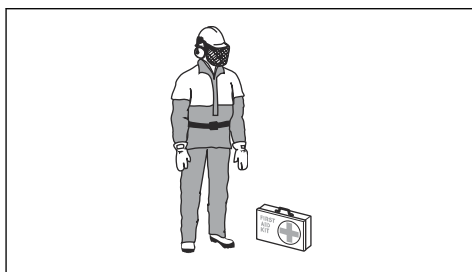

- Delle scintille possono essere generate dalla catena diamantata. Tenere sempre un estintore disponibile.

## Sicurezza delle vibrazioni



**AVVERTENZA:** leggere le seguenti avvertenze prima di utilizzare il prodotto.

- Durante il funzionamento del prodotto, il prodotto trasmette vibrazioni all'operatore. Il regolare e frequente funzionamento del prodotto può causare o aumentare il grado di lesioni dell'operatore. Possono verificarsi lesioni alle dita, alle mani, ai polsi, alle braccia, spalle e/o ai nervi, alla circolazione sanguigna o altre parti del corpo. Le lesioni possono essere debilitanti e/o permanenti e possono aumentare gradualmente durante settimane, mesi o anni. Le possibili lesioni includono danni al sistema di circolazione sanguigna, al sistema nervoso, alle articolazioni e ad altre strutture del corpo.
- I sintomi si possono verificare durante il funzionamento del prodotto o in altri momenti. Se

si manifestano dei sintomi e si continua a utilizzare il prodotto, i sintomi possono aumentare o diventare permanenti. Se si verificano questi o altri sintomi, rivolgersi a un medico:

- Sonnolenza, perdita di sensibilità, formicolio, torpore, dolore, bruciore, brontolio, rigidità, sonnolenza, perdita di forza, alterazioni del colore o delle condizioni della pelle.
- I sintomi possono aumentare a basse temperature. Utilizzare indumenti caldi e tenere le mani calde e asciutte quando si utilizza il prodotto in ambienti freddi.
- Eseguire la manutenzione e azionare il prodotto come indicato nel manuale operatore, per mantenere il livello di vibrazioni corretto.
- Il prodotto è dotato di un sistema di smorzamento che riduce le vibrazioni provenienti dalle impugnature. Lasciare che sia il prodotto a svolgere il lavoro, non spingere il prodotto con una forza eccessiva. Tenere il prodotto delicatamente in corrispondenza delle impugnature, ma assicurarsi di controllarlo e utilizzarlo in modo sicuro. Non inserire le impugnature nei fincorsa più del necessario.
- Tenere le mani solo sul manubrio o sulle maniglie. Tenere tutte le altre parti del corpo a distanza dal prodotto.
- Arrestare immediatamente il prodotto in caso di forti vibrazioni improvvise. Non continuare il funzionamento prima di rimuovere la causa dell'aumento delle vibrazioni.
- Il taglio di granito o cemento duro provoca maggiori vibrazioni nel prodotto rispetto al taglio del cemento morbido. Un'attrezzatura di taglio smussata, difettosa, di tipo errato o affilata in modo errato aumenta il livello di vibrazioni

## Dispositivi di sicurezza sul prodotto



**AVVERTENZA:** Leggere le seguenti avvertenze prima di utilizzare il prodotto.

- Non utilizzare un prodotto usando dispositivi di sicurezza danneggiati o che non funzionano correttamente.
- Effettuare regolarmente un controllo dei dispositivi di sicurezza. Se i dispositivi di sicurezza sono danneggiati o non funzionano correttamente, rivolgersi al centro di assistenza autorizzato Husqvarna.
- Non modificare i dispositivi di sicurezza.
- Non utilizzare il prodotto se le piastre di protezione, le coperture, gli interruttori di sicurezza o altri dispositivi di protezione sono difettosi o non sono collegati.

## Fermo della leva di comando e valvola ON/OFF per l'acqua

Il fermo della leva di comando impedisce l'azionamento accidentale dell'alimentazione e regola la valvola ON/OFF dell'acqua.

Se si afferra l'impugnatura e si preme il fermo della leva di comando (A), si rilascia la leva di comando (B) e si apre la valvola dell'acqua.

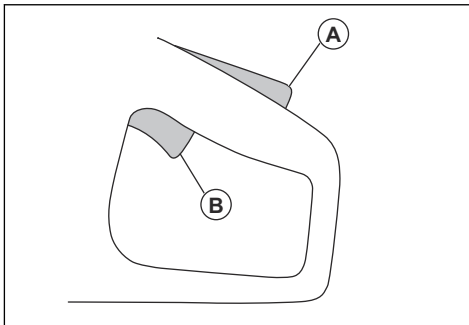

Rilasciando l'impugnatura, la leva di comando e il fermo della leva di comando ritornano entrambi alla posizione iniziale. Questa funzione blocca la leva di comando e arresta il prodotto. La valvola dell'acqua torna nella posizione di chiusura.

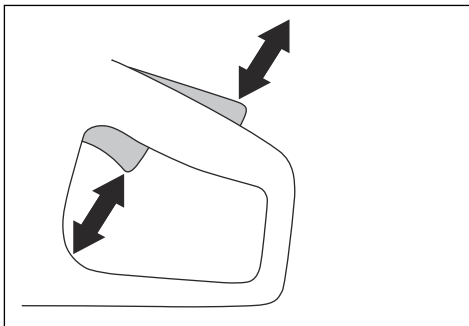

## Controllo del fermo della leva di comando

1. Assicurarsi che la leva di comando sia bloccata sul minimo quando viene rilasciato il fermo della leva di comando.

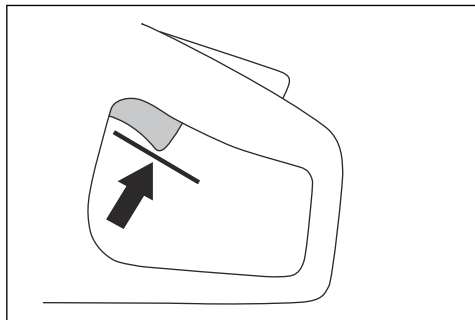

2. Premere la leva di comando e accertarsi che ritorni nella posizione iniziale quando viene rilasciata.

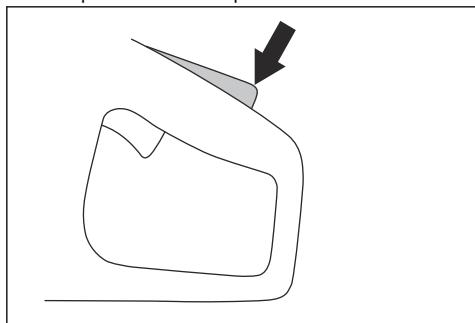

3. Controllare che la leva di comando e il relativo fermo si muovano liberamente e che le molle di richiamo funzionino correttamente.

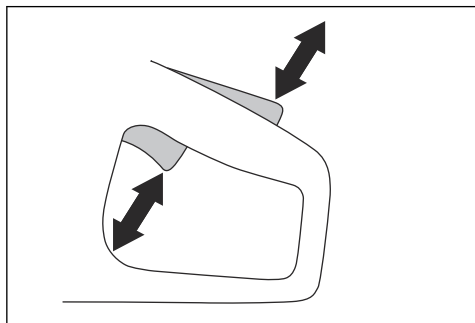

4. Avviare il prodotto e accelerare al massimo.

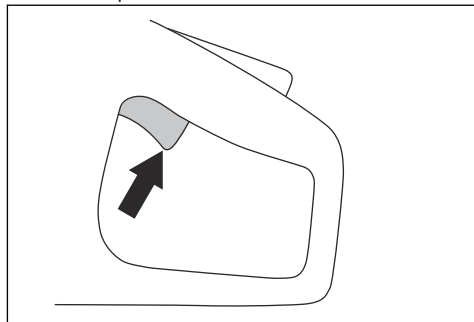

5. Rilasciare il comando dell'acceleratore e accertarsi che la catena diamantata si arresti entro 10 secondi e rimanga ferma.

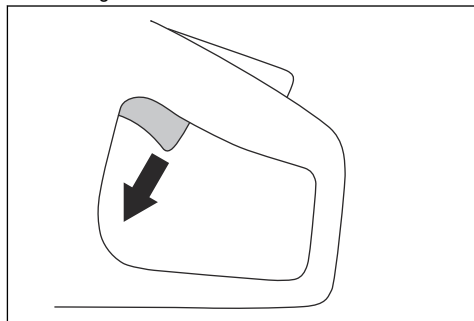

## X-Halt

**Nota:** La funzione X-Halt è compatibile solo con PP 70 e PP 8.

La funzione X-Halt è un impianto frenante elettronico che viene innestato in caso di contraccolpo. La funzione non è in grado di prevenire completamente le lesioni personali dovute a un contraccolpo, ma ne riduce il rischio. Una tecnica di lavoro sicura è necessaria per prevenire i contraccolpi e ridurre il rischio di lesioni.

La funzione X-Halt è sempre attiva quando il prodotto è acceso.

## Protezione della mano



**AVVERTENZA:** Assicurarsi che la protezione della mano sia correttamente fissata, prima di avviare il prodotto. Non utilizzare il prodotto se la protezione della mano è assente, difettosa o presenta incrinature.

La protezione evita lesioni alle mani causate dalla catena diamantata durante il funzionamento.

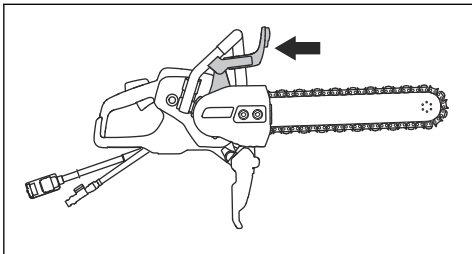

### Esame della protezione della mano



**AVVERTENZA:** Se una protezione della mano è danneggiata può causare lesioni.

1. Accertarsi anche che la protezione della mano sia fissata correttamente e non presenti danni visibili.
2. Accertarsi che la protezione della mano non presenti incrinature o danni.
3. Sostituire la protezione della mano se danneggiata.

### Coperchio della trasmissione, paraspruzzi e protezione dell'impugnatura posteriore



**AVVERTENZA:** Prima di avviare il prodotto, accertarsi che il coperchio della trasmissione, il paraspruzzi e la protezione dell'impugnatura posteriore siano installati correttamente. Non utilizzare il prodotto se questi componenti sono assenti, difettosi o presentano incrinature.

Il coperchio della trasmissione e il paraspruzzi evitano lesioni alle mani causate dalla catena diamantata durante il funzionamento. Il paraspruzzi e l'impugnatura posteriore impediscono eventuali lesioni se la catena diamantata o frammenti del materiale tagliato vengono proiettati in direzione dell'operatore.

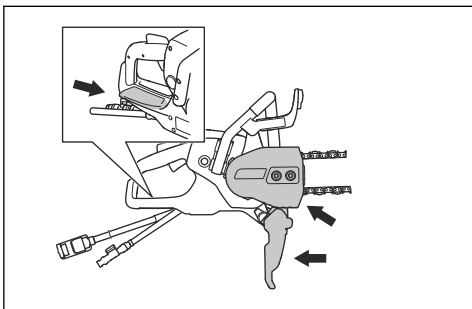

### Esame del coperchio della trasmissione, del paraspruzzi e della protezione dell'impugnatura posteriore



**AVVERTENZA:** Un coperchio della trasmissione, un paraspruzzi o una protezione dell'impugnatura posteriore danneggiati possono causare lesioni.

1. Accertarsi che il coperchio della trasmissione, il paraspruzzi e la protezione dell'impugnatura posteriore siano fissati correttamente e non presentino segni di danni.
2. Accertarsi che il coperchio della trasmissione, il paraspruzzi e la protezione dell'impugnatura posteriore non presentino incrinature o danni.
3. Sostituire il coperchio della trasmissione, il paraspruzzi e la protezione dell'impugnatura posteriore se danneggiati.

### Protezione da sovraccarico e avviamento

Il prodotto è dotato di una protezione elettronica da sovraccarico e avviamento. Elgard™. L'elettronica arresta immediatamente la corrente se la catena diamantata non si muove liberamente.

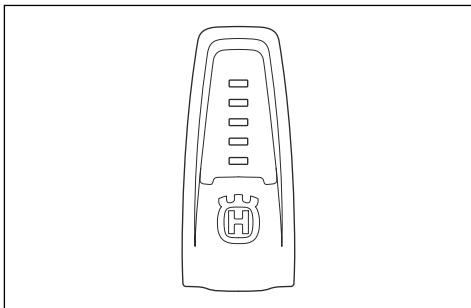

Per la spiegazione delle spie, fare riferimento alla tabella in *Spie sul display* alla pagina 44.

### Sistema di smorzamento delle vibrazioni

Il sistema di smorzamento delle vibrazioni adottato minimizza le vibrazioni e semplifica l'utilizzo della macchina. Il sistema di smorzamento delle vibrazioni del prodotto ne riduce la propagazione tra gruppo motore/attrezzatura di taglio e impugnature.

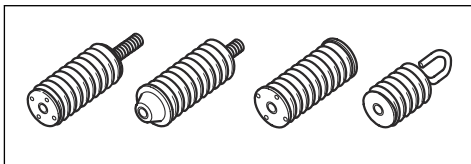

## Controllo del sistema di smorzamento delle vibrazioni



**AVVERTENZA:** Assicurarsi che il motore sia spento e che la spina di alimentazione sia scollegata.

1. Accertarsi che non vi siano crepe o deformazioni sulle unità di smorzamento delle vibrazioni. Sostituire le unità antivibranti se sono danneggiate.
2. Controllare che le unità antivibranti siano correttamente fissate al gruppo motore e all'impugnatura.

## Istruzioni di sicurezza per la manutenzione



**AVVERTENZA:** Leggere le seguenti avvertenze prima di utilizzare il prodotto.

- Assicurarsi che il motore sia spento e che la spina di alimentazione sia scollegata.
- Usare sempre abbigliamento protettivo personale. Fare riferimento a *Abbigliamento protettivo personale alla pagina 33*.
- Se la manutenzione non viene eseguita correttamente e con regolarità, aumenta il rischio di lesioni personali e danni al prodotto.
- Eseguire esclusivamente gli interventi di manutenzione riportati nel presente manuale operatore. Rivolgersi a un Centro assistenza autorizzato per tutti gli altri interventi.
- Rivolgersi a un'officina Husqvarna autorizzata per far svolgere regolarmente interventi di manutenzione sul prodotto.
- Sostituire le parti danneggiate, usurate o rotte.
- Utilizzare sempre accessori originali.

## Montaggio

### Catena diamantata



**AVVERTENZA:** Utilizzare sempre la barra di guida e la catena diamantata consigliate.



**AVVERTENZA:** La rottura di una catena diamantata può causare gravi lesioni se la catena diamantata viene proiettata nella direzione dell'operatore. Il rischio di contraccolpo è maggiore in caso di attrezzatura di taglio difettosa o di combinazione errata di barra guida e catena diamantata. Utilizzare sempre le combinazioni consigliate di barra di guida e catena diamantata.



**AVVERTENZA:** Staccare sempre la spina di alimentazione dalla presa prima di procedere alla pulizia, alla manutenzione o al montaggio del prodotto.



**AVVERTENZA:** Non utilizzare il prodotto per tagliare legno o plastica.

Esistono 2 tipi base di catene diamantate:

- Maglia di trascinamento con paraurti (A).
- Tagliante con segmento diamantato (B).
- Maglia di trascinamento senza paraurti (C).

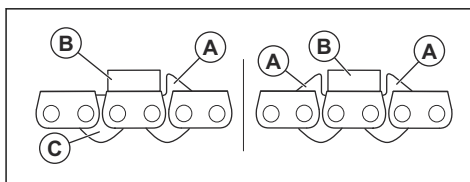

Passo della catena diamantata:

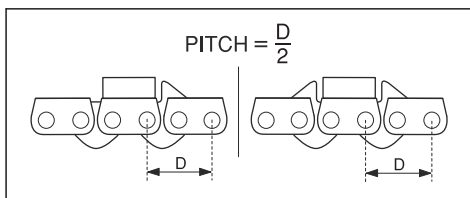

Quando si utilizza una catena diamantata con 2 paraurti, la catena diamantata può essere installata in 2 direzioni.

Quando si utilizza una catena diamantata con 1 paraurti, la catena diamantata deve essere installata

nella direzione corretta. Fare riferimento alla seguente illustrazione.

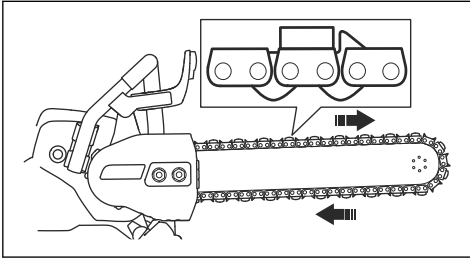

## Controllo della catena d'adamante

- Accertarsi che la catena d'adamante sia in buone condizioni e non sia danneggiata. Non deve esserci gioco nei segmenti della catena d'adamante. I segmenti devono presentare usura e altezza identiche. Se la catena d'adamante è danneggiata o usurata, deve essere sostituita.
- Rimuovere la catena d'adamante dalla barra di guida per l'ispezione nelle seguenti situazioni:

- a) Una pressione eccessiva durante il funzionamento ha causato un sovraccarico della catena d'adamante.
- b) La catena d'adamante è schiacciata.

## Morsetto tubo

Il morsetto tubo è un accessorio di questo prodotto che consente di effettuare tagli dritti e precisi dei tubi di cemento.

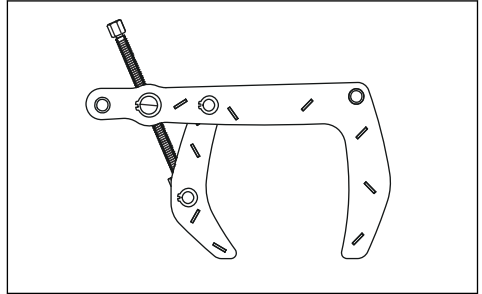

## Utilizzo

### Contraccolpo



**AVVERTENZA:** I contraccolpi sono improvvisi e possono essere molto violenti. La troncatrice può essere respinta in senso rotatorio in alto e indietro verso l'utente causando lesioni gravi o mortali. È molto importante comprendere le cause del contraccolpo e come risolverlo prima di utilizzare il prodotto.

Il contraccolpo è un improvviso movimento verso l'alto che può verificarsi se la catena d'adamante è schiacciata o bloccata nel settore di contraccolpo. La maggior parte dei contraccolpi sono piccoli e comportano un pericolo lieve. Tuttavia, un contraccolpo può essere molto violento e respingere la troncatrice in senso rotatorio in alto e indietro verso l'utente causando lesioni gravi o mortali.

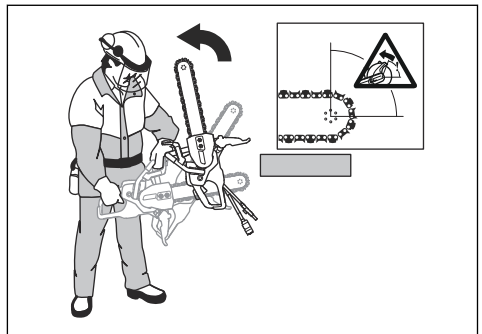

### Forza di reazione

Durante il taglio è sempre presente una forza di reazione. La forza tira il prodotto in direzione opposta alla rotazione della catena d'adamante. La maggior parte delle volte questa forza è esigua. Se la catena d'adamante è schiacciata o bloccata la forza di reazione sarà elevata e l'operatore potrebbe non essere in grado di controllare la troncatrice.

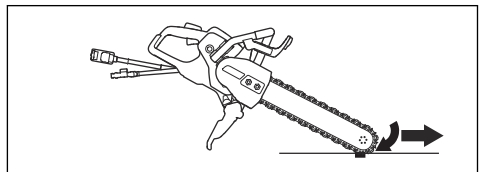

Non spostare il prodotto con l'attrezzatura di taglio in rotazione. Le forze giroscopiche possono ostacolare il movimento desiderato

### Zona di contraccolpo

Per il taglio, non utilizzare il settore di contraccolpo sulla barra di guida. Se la catena diamantata è schiacciata o bloccata nel settore di contraccolpo, la forza di reazione respingerà la troncatrice in senso rotatorio in alto e indietro verso l'utente causando lesioni gravi o mortali.

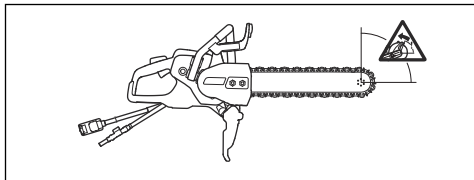

### Contraccolpo ascendente

Se per il taglio viene utilizzato il settore di contraccolpo, la forza di reazione spingerà la barra di guida con la catena diamantata verso l'alto durante il taglio. Non utilizzare il settore di contraccolpo. Utilizzare il quadrante inferiore della barra di guida per evitare il contraccolpo ascendente.

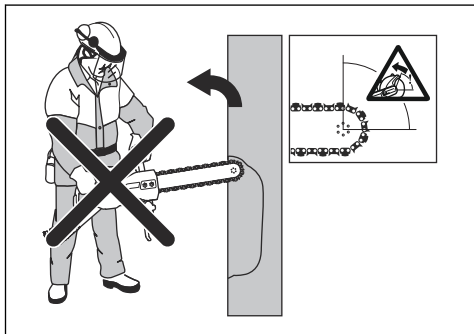

### Contraccolpo da schiacciamento

Lo schiacciamento è quando il taglio si chiude e schiaccia l'attrezzatura di taglio. Se la catena diamantata è schiacciata o bloccata la forza di reazione sarà elevata e l'operatore potrebbe non essere in grado di controllare la troncatrice.

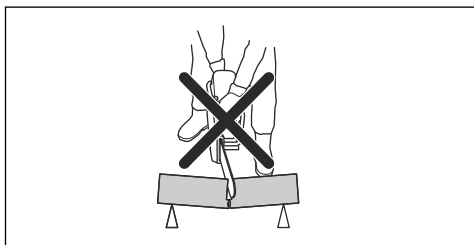

Se la catena diamantata è schiacciata o bloccata nel settore di contraccolpo, la forza di reazione respingerà la troncatrice in senso rotatorio in alto e indietro verso l'utente causando lesioni gravi o mortali. Controllare il potenziale movimento del pezzo durante il taglio, per impedire che schiacci l'attrezzatura di taglio.

### Taglio di tubi



**AVVERTENZA:** Se la catena diamantata è schiacciata nel settore di contraccolpo, ciò provocherà un grave contraccolpo.

Prestare particolare cautela quando si tagliano tubature. Se il tubo non è correttamente supportato e il taglio rimane aperto durante l'operazione di taglio, la barra di guida potrebbe rimanere schiacciata. Prestare particolare attenzione quando si taglia un tubo con un'estremità a forma di campana o un tubo in un fosso. Il tubo, se non adeguatamente supportato, potrebbe curvarsi e schiacciare la barra di guida.

Se si permette al tubo di piegarsi e chiudere il taglio, la barra di guida sarà schiacciata nel settore di contraccolpo e si potrebbe sviluppare un forte contraccolpo. Se il tubo viene supportato adeguatamente, una sua estremità si sposterà verso il basso, il taglio si aprirà e non avverrà alcuno schiacciamento.

1. Fissare il tubo in modo che non si sposti o rotoli durante l'operazione di taglio.

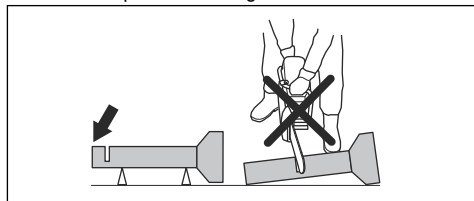

2. Tagliare la sezione "I" del tubo.

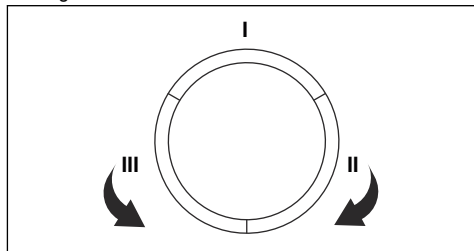

3. Assicurarsi che il taglio si apra per evitare lo schiacciamento.

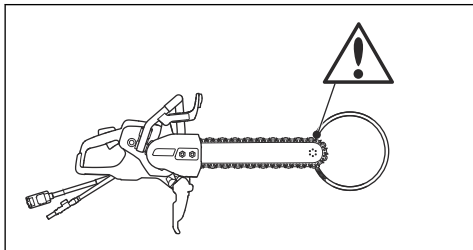

4. Passare al lato II e tagliare dalla sezione I alla parte inferiore del tubo.  
5. Passare al lato III e tagliare la parte restante del tubo che termina nella parte inferiore.

### Per evitare un contraccolpo



**AVVERTENZA:** Evitare situazioni con rischio di contraccolpo. Fare attenzione quando si utilizza la troncatrice e accertarsi che la catena diamantata non venga mai schiacciata nel settore di contraccolpo.



**AVVERTENZA:** Prestare particolare attenzione quando si inserisce la catena diamantata in un taglio esistente.



**AVVERTENZA:** Assicurarsi che il pezzo in lavorazione non possa spostarsi durante un'operazione di taglio.



**AVVERTENZA:** Solamente l'operatore e una corretta tecnica di lavoro possono eliminare i contraccolpi e rischi connessi.

- Sostenere sempre il pezzo in lavorazione in modo che il taglio possa rimanere aperto durante l'operazione di taglio. Se il taglio è aperto non c'è contraccolpo. Se il taglio si chiude e schiaccia la catena diamantata, c'è il rischio di contraccolpo.

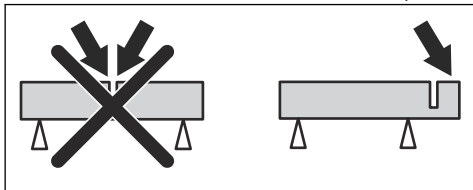

## Cosa fare prima di accendere il prodotto

- Leggere il manuale dell'operatore con attenzione e accertarsi di averne compreso il contenuto.
- Eseguire la manutenzione giornaliera. Fare riferimento a *Programma di manutenzione alla pagina 45*.
- Assicurarsi che il gruppo di potenza sia collegato a una presa elettrica dotata di messa a terra.
- Accertarsi che la tensione di rete corrisponda a quella indicata sull'etichetta del prodotto.
- Accertarsi che solo persone autorizzate siano presenti nell'area di lavoro.
- Accertarsi di trovarsi in una posizione sicura e stabile durante il funzionamento.
- Utilizzare sempre un gruppo di potenza dotato di interruttore differenziale (RCD). Fare riferimento al manuale dell'operatore del gruppo di potenza.
- Assicurarsi che il raccordo dell'acqua sia collegato a una fonte di alimentazione dell'acqua. Fare riferimento a *Collegamento dell'alimentazione idrica alla pagina 42*.

## Tecniche di lavoro principali



**AVVERTENZA:** Non tirare il prodotto da un lato. La catena diamantata può rompersi e causare lesioni all'operatore o alle persone nelle vicinanze.



**AVVERTENZA:** Non smerigliare con le parti laterali della barra di guida e della catena diamantata. La barra di guida e la catena diamantata possono rompersi e causare lesioni all'operatore o alle persone nelle vicinanze. Usare solo il bordo tagliente.



**AVVERTENZA:** Accertarsi che la catena diamantata sia montata correttamente e non presenti danni visibili.



**AVVERTENZA:** Non utilizzare il prodotto per tagliare legno o plastica.



**AVVERTENZA:** Il taglio dei metalli genera scintille che possono provocare incendi. Non utilizzare il prodotto in prossimità di gas o sostanze infiammabili.

- Questo prodotto è concepito per il taglio di calcestruzzo, mattoni e pietre di vario tipo. Non utilizzare il prodotto per altre attività.
- Non tagliare l'amianto.



- Accertarsi che solo persone autorizzate siano presenti nell'area di lavoro.
- Evitare di spostare il prodotto quando l'attrezzatura di taglio è in rotazione.
- Tenere il prodotto con entrambe le mani. Tenere saldamente il prodotto con i pollici e le dita intorno alle impugnature di plastica dotate di isolamento. Tenere la mano destra sull'impugnatura posteriore e la mano sinistra su quella anteriore. Tutti gli operatori devono utilizzare questa presa. Non utilizzare una mototroncatrice con una sola mano.

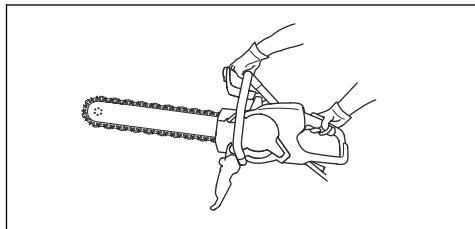

- Tenere tutte le parti del corpo lontano dalla catena diamantata rotante. Il contatto con una catena diamantata rotante può provocare lesioni gravi o letali.
- Posizionarsi parallelamente alla barra guida. Evitare di starvi immediatamente dietro. In caso di contraccolpo, il prodotto si sposta nel piano della barra di guida.

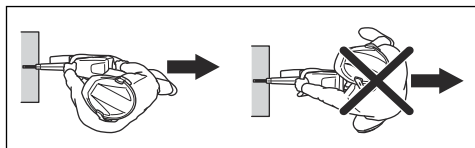

- Non allontanarsi dal prodotto se il motore è acceso. Prima di allontanarsi dal prodotto, arrestare il motore e assicurarsi che non vi sia alcun rischio di avviamento accidentale.
- Per il taglio, non usare il settore di contraccolpo della barra di guida. Per le istruzioni, fare riferimento a *Zona di contraccolpo alla pagina 39*.
- Prestare attenzione quando si interviene su angoli e bordi affilati. Evitare di far rimbalzare e schiacciare i materiali. Ciò potrebbe causare la perdita del controllo e contraccolpi.
- Non utilizzare il prodotto finché l'area di lavoro non è sgombra e i piedi e il corpo non sono in una posizione stabile.
- Non tagliare a un'altezza superiore a quella della spalla.
- Non tagliare da una scala. Utilizzare una piattaforma o un ponteggio se occorre tagliare un oggetto posto al di sopra dell'altezza delle proprie spalle. Operare in sicurezza.
- Mantenersi a una distanza comoda dal pezzo.
- Accertarsi che l'attrezzatura di taglio possa muoversi liberamente all'avviamento del motore.

- Utilizzare la catena diamantata con cautela quando la velocità di rotazione è elevata (massima potenza). Mantenere la velocità massima fino al termine del taglio.
- Lasciare che sia il prodotto a svolgere il lavoro. Non spingere la catena diamantata.
- Spostare il prodotto in linea con la barra di guida e la catena diamantata. La pressione laterale può danneggiare la barra di guida e la catena diamantata ed è molto pericolosa.
- Spostare la catena diamantata lentamente avanti e indietro per mantenere una piccola superficie di contatto fra la catena diamantata e il materiale da tagliare. In questo modo si riduce la temperatura della catena ottenendo così un taglio efficace.

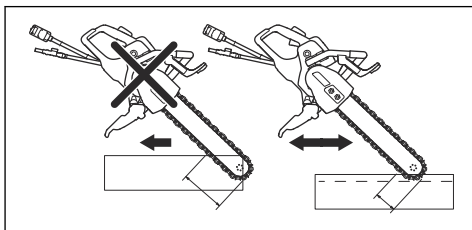

## Controllo della fase RCD 3

1. Accendere il prodotto, fare riferimento a *Avviamento del prodotto alla pagina 42*.
2. Esaminare i fori di ispezione e premere il pulsante di test RCD.

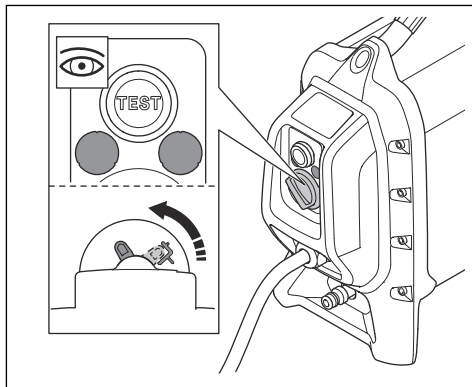

3. Accertarsi che l'RCD si muova e che si disinnesti dall'alimentatore del prodotto.
4. Ruotare la manopola di reset RCD per resettare l'RCD.

## Regolazione del paraspruzzi



**AVVERTENZA:** Montare sempre il paraspruzzi sul prodotto.

La sezione posteriore del paraspruzzi deve essere in linea con il pezzo.

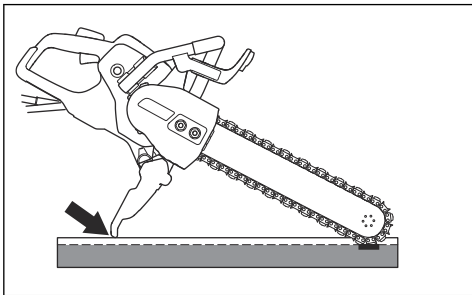

1. Spingere in avanti o all'indietro il paraspruzzi per regolarlo.
2. Accertarsi che il paraspruzzi sia nella posizione corretta prima di azionare il prodotto.

## Collegamento dell'alimentazione idrica



**ATTENZIONE:** Utilizzare sempre l'acqua insieme al prodotto. Il taglio a secco causa il surriscaldamento.



**ATTENZIONE:** Utilizzare la pressione dell'acqua corretta per mantenere freddi i segmenti e la catena diamantata durante il taglio. Se il tubo dell'acqua fuoriesce dal punto di erogazione, la pressione dell'acqua fornita può essere troppo alta.

1. Collegare il raccordo dell'acqua alla rete idrica. Fare riferimento a *Dati tecnici alla pagina 51* per il flusso d'acqua più basso possibile.

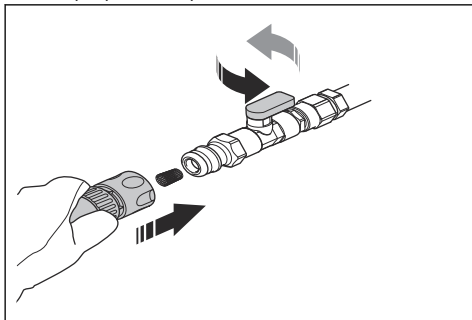

**Nota:** Il nipplo del tubo del prodotto è dotato di un filtro.

2. Ruotare la valvola sul raccordo dell'acqua per aprire il flusso.

## Affilatura della catena diamantata

Le catene diamantate possono perdere il taglio se si utilizza una pressione di alimentazione errata o quando si tagliano materiali come il cemento armato. Se si utilizza una catena diamantata non affilata, questa diventa troppo calda, causando l'allentamento dei segmenti diamantati.

- Tagliare materiale morbido come pietra arenaria o mattoni per affilare la catena diamantata.

## Avviamento del prodotto

1. Afferrare l'impugnatura posteriore con la mano destra.

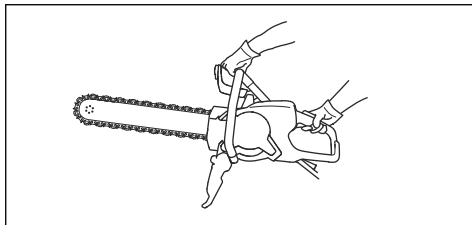

2. Premere il fermo e tenere premuta la leva di comando.

## Materiali approvati



**AVVERTENZA:** Non apportare modifiche al prodotto per tagliare materiali diversi da calcestruzzo, mattoni e pietre di vario tipo. Non installare una catena per legno sul prodotto.

Questo prodotto viene utilizzato per il taglio di calcestruzzo, mattoni e pietre di vario tipo. Non utilizzare il prodotto con altri materiali. I segmenti o la catena diamantata possono rompersi.

## Taglio del cemento armato

- Tagliare il rinforzo con la maggior quantità possibile di calcestruzzo. Ciò riduce l'usura della catena diamantata.

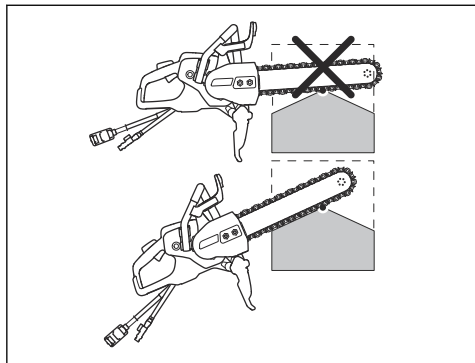

## Taglio di un oggetto spesso

1. Tenere il prodotto inclinato come mostrato nell'immagine.

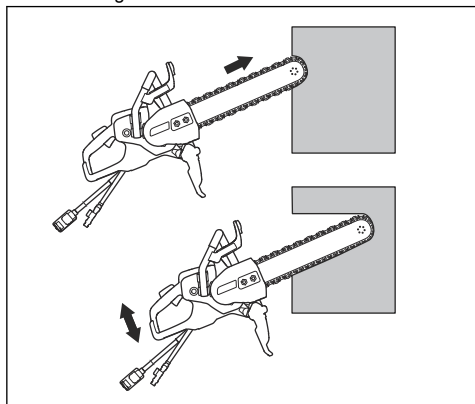

2. Spingere l'estremità inferiore della punta della lama guida per 10 cm nella parete. Contemporaneamente, sollevare la scocca del prodotto fino a quando la barra di guida non è orizzontale.
3. Abbassare e sollevare la scocca del prodotto continuando a spingere la barra di guida e la catena diamantata nella parete.

## Tagli dritti

1. Fissare un oggetto lungo e dritto come supporto lungo la linea in cui deve essere eseguito il taglio.
2. Per ottenere risultati ottimali, tagliare prima con una troncatrice dotata di una speciale lama pretagliata Husqvarna.



**AVVERTENZA:** Per il primo taglio, non utilizzare una troncatrice con un disco di taglio standard. Un disco di taglio standard esegue un taglio troppo sottile. Quando si esegue il taglio con la catena diamantata, la fessura troppo sottile causa pericolosi contraccolpi e lo schiacciamento della catena diamantata.

3. Effettuare il taglio sull'intera lunghezza a una profondità di 2-3 cm con l'estremità inferiore della barra di guida. Tenere la barra di guida contro il supporto per eseguire un taglio dritto.
4. Sollevare la barra di guida e la catena diamantata dal taglio.
5. Riprendere il taglio dall'inizio e tagliare di nuovo 2-3 cm, fino a quando l'intera lunghezza non presenta una profondità di 5-10 cm.
6. Per ulteriori istruzioni, continuare con *Taglio di un oggetto spesso alla pagina 43*.

## Taglio con un movimento verso l'alto e verso il basso

1. Utilizzare un movimento verso l'alto e verso il basso per tagliare il pezzo. Il prodotto è tenuto dritto solo alle estremità dei tagli.

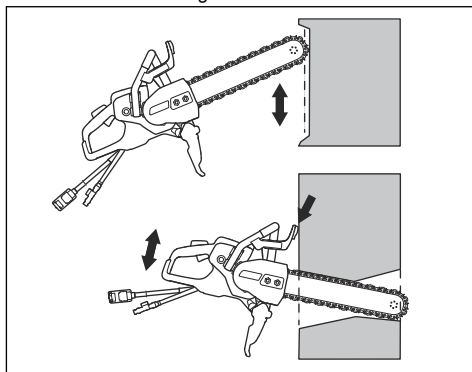

2. Utilizzare la protezione della mano come fincorsa.

## Taglio dei fori



**AVVERTENZA:** Assicurarsi che i pezzi tagliati di grandi dimensioni non possano cadere sull'operatore o sul prodotto durante il taglio.



**ATTENZIONE:** I pezzi tagliati possono cadere e causare danni al prodotto se i tagli vengono eseguiti nella sequenza errata. Eseguire sempre il taglio orizzontale inferiore prima del taglio orizzontale superiore.

1. Montare un supporto (A) lungo l'area da tagliare (B) per assicurarsi che il pezzo tagliato non possa cadere.

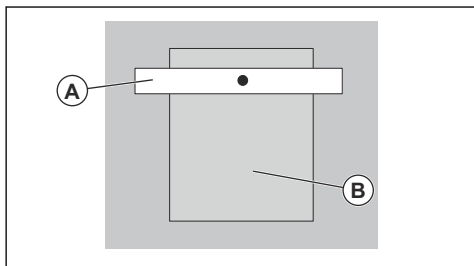

2. Eseguire il taglio orizzontale inferiore (C).

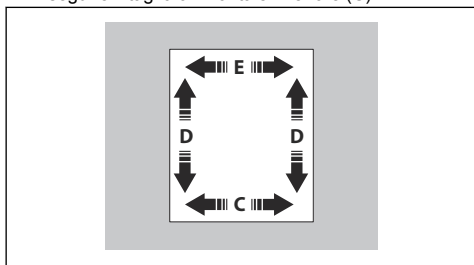

3. Eseguire i 2 tagli verticali (D).
4. Eseguire il taglio orizzontale superiore (E).

## Arresto del prodotto

Esistono 2 procedure per arrestare il motore.

- Rilasciare la leva di comando per arrestare il motore.

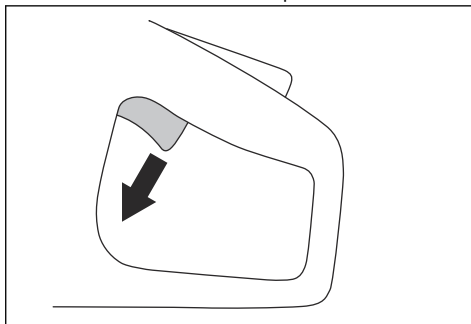

- Premere il pulsante di arresto di emergenza sul gruppo di potenza. Fare riferimento al manuale dell'operatore del gruppo di potenza.

## Spie sul display

Indicazione	Causa	Fase
1 spia verde lampeggiante.	Il prodotto è collegato al gruppo di potenza ed è pronto per l'utilizzo.  La potenza è inferiore al 70% rispetto alla potenza massima disponibile durante l'uso.	N/D
2 spie verdi lampeggianti.	La potenza è del 70-90% rispetto alla potenza massima disponibile durante l'uso.	N/D
3 spie verdi lampeggianti.	La velocità di taglio è ottimale.  La potenza è pari al 90 % della potenza massima disponibile durante l'uso.	N/D
3 spie verdi e 1 gialla lampeggianti.	La potenza diminuisce.	Ridurre il carico.
3 spie verdi, 1 gialla e 1 rossa lampeggianti.	Il prodotto si è surriscaldato.	Ridurre il carico o aumentare il flusso d'acqua o il flusso d'aria per diminuire la temperatura.

Indicazione	Causa	Fase
Tutte le spie lampeggiano.	Il prodotto si è surriscaldato.	Ridurre il carico o aumentare il flusso d'acqua o il flusso d'aria per diminuire la temperatura.
	La potenza diminuisce.	Aumentare il flusso d'acqua o il flusso d'aria per diminuire la temperatura.
	Il sistema è in fase di arresto automatico.	Posizionare il gruppo di potenza in un luogo con una temperatura inferiore.
Si accende la spia gialla.	Il prodotto è pronto per essere utilizzato.	Sostituire il filtro dell'aria.
		Eseguire la manutenzione del prodotto, fare riferimento a <i>Programma di manutenzione alla pagina 45</i> .

## Manutenzione

### Introduzione



**AVVERTENZA:** Leggere attentamente il capitolo sulla sicurezza prima di eseguire la manutenzione del prodotto.

Garantiamo la disponibilità per riparazioni e assistenza professionali. Se non avete acquistato il prodotto presso un rivenditore dotato di officina, informatevi sull'ubicazione della più vicina officina autorizzata.

Per le parti di ricambio, rivolgersi Husqvarna al proprio concessionario o all'addetto all'assistenza.

Per tutti gli interventi di assistenza e riparazione sul prodotto, è necessaria una formazione specifica.

### Programma di manutenzione

Manutenzione	Giornaliera	Settimanalmente oppure ogni 40 ore
Pulire esternamente il prodotto.	X	
Effettuare un'ispezione generale.	X	
Lubrificare la catena diamantata e la barra di guida per evitare la corrosione.	X	
Controllare l'impianto dell'acqua.	X	
Accertarsi che il fermo e la leva di comando funzionino correttamente e in modo sicuro.	X	
Controllare la protezione della mano, la protezione dell'impugnatura posteriore, il coperchio della trasmissione e il paraspruzzi.	X	
Controllare la barra di guida e la catena diamantata.	X	
Controllare il sistema di smorzamento delle vibrazioni.		X
Controllare la scanalatura della chiavetta e l'anello del pignone quando si sostituisce la catena diamantata.	X	

## Pulizia esterna



**AVVERTENZA:** Non utilizzare dispositivi di lavaggio ad alta pressione per pulire il prodotto.

- Lavare con abbondante acqua pulita il prodotto esternamente dopo ogni giornata di lavoro. Se necessario, utilizzare una spazzola.

## Per effettuare un'ispezione generale

- Controllare che tutti i dadi e le viti del prodotto siano ben serrati.
- Accertarsi che i cavi del prodotto non siano in una posizione in cui possono danneggiarsi.
- Controllare la presenza di eventuali danni alle parti elettriche. Non utilizzare un prodotto con parti elettriche danneggiate.

## Controllo della scanalatura e dell'anello del pignone

- Controllare l'eventuale usura della scanalatura e dell'anello del pignone. Se necessario, procedere alla sostituzione.

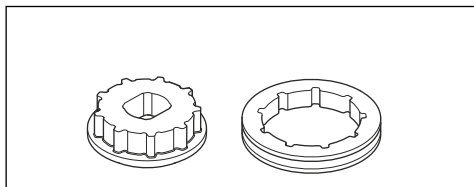

## Sostituzione dell'anello del pignone



**AVVERTENZA:** Utilizzare guanti di protezione per evitare lesioni causate dalla catena diamantata.

1. Allentare i dadi della barra e rimuovere il coperchio della trasmissione.

2. Rimuovere la vite centrale (A) e la rondella del dado (B) con la chiave combinata.

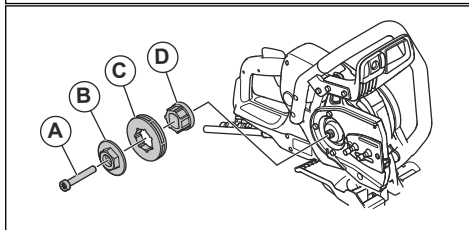
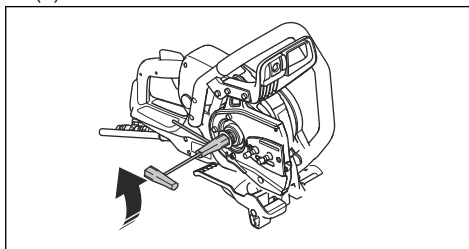

3. Rimuovere l'anello del pignone (C).
4. Installare il nuovo anello del pignone (0,444") sulla scanalatura con 7 incavi (D) sul prodotto.
5. Montare la rondella del dado, la vite centrale e il coperchio della trasmissione.
6. Montare il coperchio della trasmissione e serrare manualmente i dadi della barra. Ruotare in senso orario la vite tendicateni per serrare la catena diamantata.

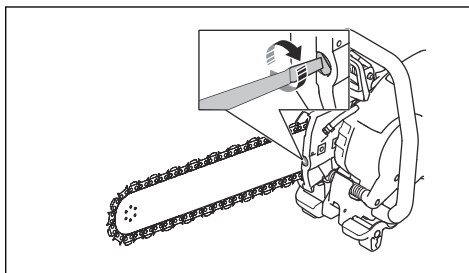

- Per ottenere la corretta tensione della catena diamantata, tenere sollevata la punta della lama guida. Quindi serrare i dadi della barra con la chiave combinata. Accertarsi di poter tirare facilmente a mano la catena diamantata intorno alla barra di guida.

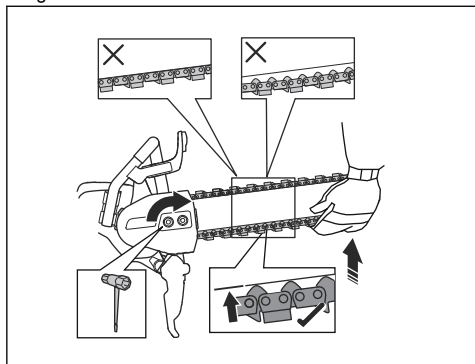

## Montaggio della barra di guida e della catena diamantata



**AVVERTENZA:** Utilizzare guanti di protezione per evitare lesioni causate dalla catena diamantata.

- Allentare i dadi della barra e rimuovere il coperchio della trasmissione.
- Rimuovere la vite centrale e la rondella del dado con la chiave combinata.

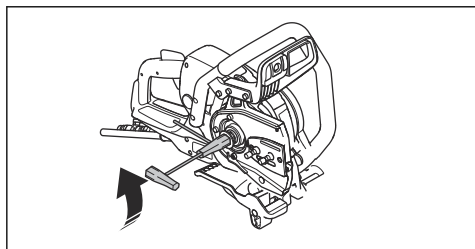

- Posizionare la catena diamantata sulla barra di guida. Cominciare dalla parte superiore della barra di guida (A).

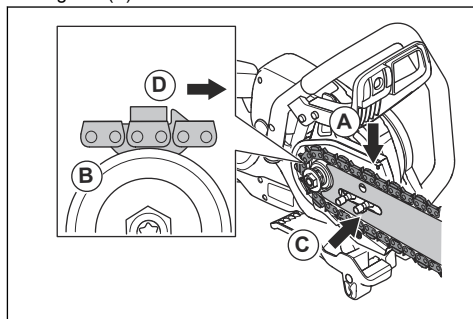

- Posizionare la catena diamantata sull'anello del pignone (B).
- Montare la barra di guida e la catena diamantata sui bulloni della barra. Allineare il foro della barra di guida con il perno di regolazione della tensione della catena diamantata. Accertarsi che le maglie di trascinamento della catena diamantata si innestino correttamente sull'anello del pignone. Accertarsi che la catena diamantata sia inserita correttamente nella scanalatura della barra di guida (C).
- Accertarsi che i paraurti delle maglie di trascinamento siano rivolti in avanti sul lato superiore della barra di guida (D).
- Montare il coperchio della trasmissione e serrare manualmente i dadi della barra. Ruotare in senso orario la vite tendicatena per serrare la catena diamantata.

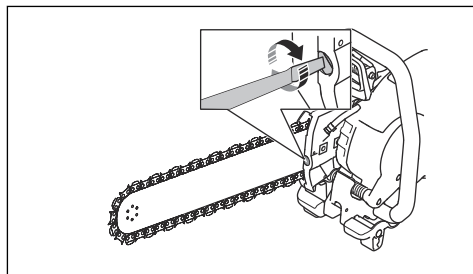

- Per ottenere la corretta tensione della catena diamantata, tenere sollevata la punta della lama guida. Quindi serrare i dadi della barra con la chiave combinata. Accertarsi di poter tirare facilmente a mano la catena diamantata intorno alla barra di guida.

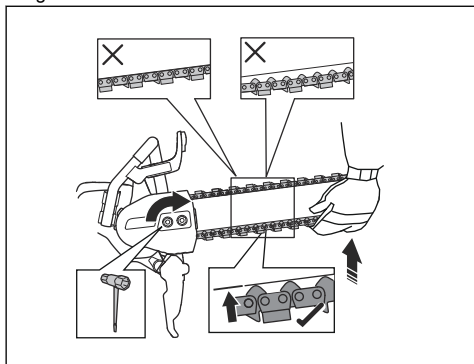

### Regolazione della tensione della catena diamantata



**AVVERTENZA:** Utilizzare guanti di protezione per evitare lesioni causate dalla catena diamantata.



**AVVERTENZA:** Una catena diamantata senza la tensione corretta può uscire dalla barra di guida e provocare lesioni gravi o letali.

La catena diamantata si allunga durante l'utilizzo. Regolare la catena con regolarità.

- Controllare il gioco tra la maglia di trascinamento e la barra di guida. Se il gioco è superiore a 12 mm (A), la catena diamantata deve essere serrata.

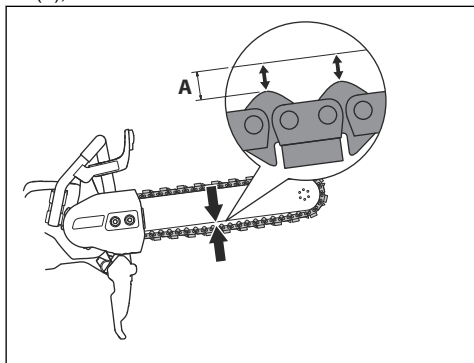

- Allentare i dadi della barra con la chiave combinata. Stringere poi i dadi a mano, il più possibile.

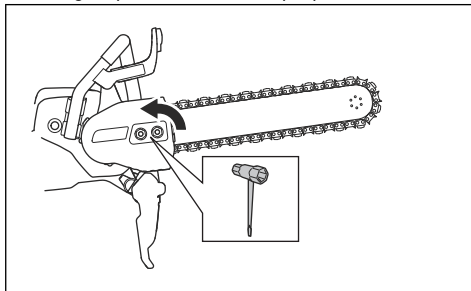

- Sollevare la parte anteriore della guida della barra. Regolare la tensione sulla catena diamantata con la vite tendicatena. Serrare la catena diamantata fino a quando non è serrata contro la parte inferiore della barra di guida. Accertarsi che la catena diamantata possa essere girata manualmente con facilità e che non sia sospesa alla barra di guida.

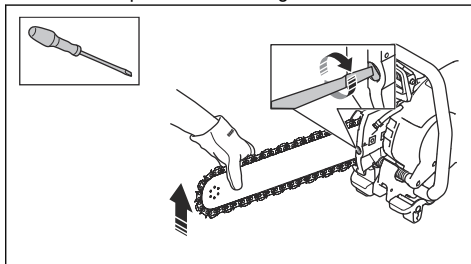

- Mentre si solleva la parte anteriore della barra di guida, utilizzare la chiave combinata per serrare i dadi della barra. Accertarsi che la catena diamantata possa essere girata manualmente con facilità e che non sia sospesa alla barra di guida.

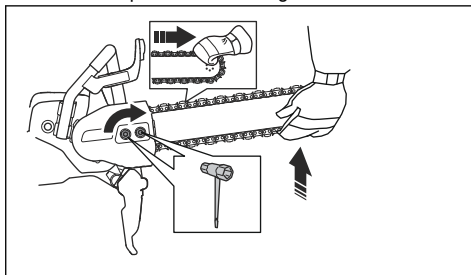



## Controllo della barra guida

- Verificare l'eventuale presenza di irregolarità sui bordi della barra di guida. Eliminare le eventuali sbavature utilizzando una lima.

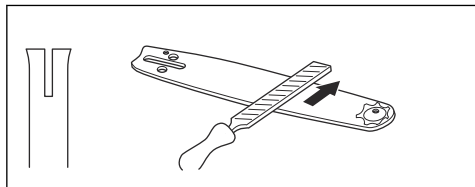

- Verificare se la scanalatura della barra di guida presenta segni di usura. Sostituire la barra di guida se necessario.

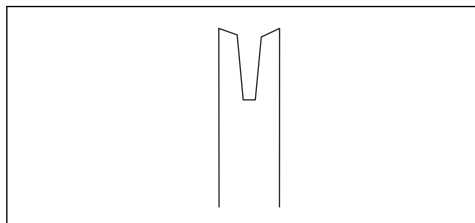

- Verificare se la punta della barra di guida è irregolare o molto usurata.

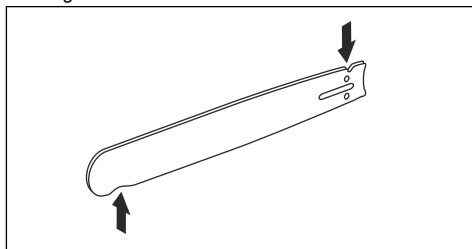

- Ruotare la barra di guida quotidianamente per prolungarne la durata.

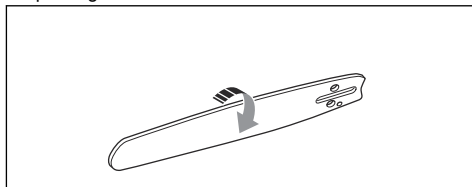

## Ricerca dei guasti

Problema	Cause	Soluzione
Il prodotto non si avvia.	Il cavo di alimentazione è scollegato o danneggiato.	Collegare il cavo di alimentazione o, se necessario, sostituirlo.
	Il pulsante di arresto di emergenza sul gruppo di potenza è premuto.	Ruotare in senso orario il pulsante di arresto d'emergenza sul gruppo di potenza per disinnervirlo.
La catena diamantata non ruota.	La tensione della catena diamantata è troppo elevata. La catena diamantata deve essere facilmente ruotata manualmente intorno alla barra di guida.	Regolare la tensione della catena diamantata.
	La catena diamantata non è installata correttamente.	Accertarsi che la catena diamantata sia installata correttamente.
Livelli di vibrazione troppo elevati.	La catena diamantata non è installata correttamente.	Accertarsi che la catena diamantata e la barra di guida siano installate correttamente. Accertarsi che la catena diamantata e la barra di guida non siano danneggiate.
	La catena diamantata è difettosa.	Sostituire la catena diamantata.
	Le unità antivibranti sono difettose.	Contattare un'officina autorizzata.
Il prodotto taglia troppo lentamente.	La catena diamantata non è affilata.	Tagliare un materiale morbido come pietre arenarie o mattoni.
	L'operatore non esercita una pressione sufficiente sul prodotto durante il funzionamento.	Esercitare una maggiore pressione sul prodotto durante il funzionamento.

Problema	Cause	Soluzione
La catena diamantata si allunga durante l'utilizzo.	Pressione dell'acqua troppo bassa.	Aumentare la pressione dell'acqua.
La temperatura del prodotto è troppo elevata.		
La catena diamantata si rompe o fuoriesce dalla guida.	Tensione errata della catena diamantata.	Regolare la tensione della catena diamantata.
	Si è tagliato in una fessura più piccola dei segmenti della catena diamantata.	Utilizzare le tecniche di lavoro corrette. Fare riferimento a <i>Tecniche di lavoro principali alla pagina 40.</i>
	L'operatore non esercita una pressione sufficiente sul prodotto durante il funzionamento.	Esercitare una maggiore pressione sul prodotto durante il funzionamento.

## Trasporto, stoccaggio e smaltimento

### Trasporto e rimessaggio

- Fissare in sicurezza il prodotto durante il trasporto per evitare danni o incidenti.
- Conservare il prodotto in un'area chiusa a chiave per impedire l'accesso a bambini o persone non autorizzate.
- Conservare il prodotto in un luogo asciutto e al riparo dal gelo.
- Verificare l'eventuale presenza di danni dovuti al trasporto e allo stoccaggio del prodotto.

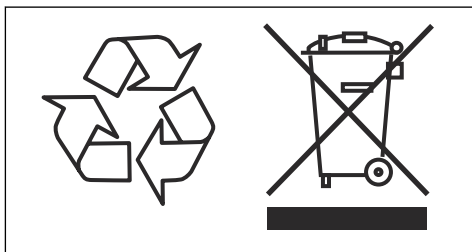

### Smaltimento

I simboli sul prodotto o sull'imballaggio indicano che il presente prodotto non può essere trattato come rifiuto domestico. Deve essere portato presso un centro di raccolta specializzato nel recupero di apparecchiature elettriche ed elettroniche.

Trattando questo prodotto correttamente, si contribuisce a contrastare il potenziale impatto negativo sull'ambiente e sulle persone che può altrimenti sortire da una gestione impropria del prodotto come rifiuto. Per informazioni più dettagliate sul riciclaggio di questo prodotto, contattare l'autorità municipale, il servizio rifiuti domestici o il punto vendita in cui è stato acquistato.

## Dati tecnici

### Dati tecnici

<b>Motore</b>	
Motore elettrico	Alta frequenza HF
Regime di fuga massimo consigliato dell'albero sporgente, giri/min	8800
Funzionamento trifase, potenza del motore - kW max	5,5
Funzionamento monofase, potenza del motore - kW max	3
Monofase, V	120-240
<b>Peso</b>	
Troncatrice con pacchetto cavi, senza attrezzatura da taglio, lb/kg	20/9,1
<b>Raffreddamento ad acqua</b>	
Raffreddamento ad acqua del motore	Sì
Raffreddamento ad acqua dell'attrezzatura di taglio	Sì
Pressione consigliata dell'acqua, PSI/bar	21,8-87/1,5-6
Flusso d'acqua min. consigliato, l/min, qt/min	4,5 a una temperatura dell'acqua di 15 °C, 4,7 a una temperatura dell'acqua di 59 °F
Nipplo di giunzione	Tipo Gardena
<b>Emissioni di rumore</b> <sup>4</sup>	
Livello potenza acustica, misurato dB(A)	110
Livello potenza acustica, garantito dB(A)	112
<b>Livelli di rumorosità</b> <sup>5</sup>	
Livello di pressione acustica all'orecchio dell'operatore, dB(A)	99
<b>Livelli di vibrazioni, a<sub>nv</sub></b> <sup>6</sup>	
Impugnatura anteriore, m/s <sup>2</sup>	2,7
Impugnatura posteriore, m/s <sup>2</sup>	2,1

<sup>4</sup> Emissioni di rumore nell'ambiente misurate come potenza acustica ( $L_{WA}$ ) in conformità alla norma EN 60745-2-13. Incertezza di misura prevista 3 dB(A).

<sup>5</sup> Livello di pressione sonora in conformità alla norma EN 60745-2-13. Incertezza di misura prevista 2 dB(A).

<sup>6</sup> Livello di vibrazioni in conformità alla norma EN 60745-2-22. I dati riportati per il livello di vibrazioni sono caratterizzati da una dispersione statistica tipica (deviazione standard) di 1,0 m/s<sup>2</sup>. I valori delle vibrazioni sono validi per il funzionamento manuale.

## Specifiche dell'attrezzatura di taglio consigliate

Barra guida/catena diamantata	Numero di segmenti della catena diamantata	Larghezza dei segmenti della catena diamantata, mm/poll.	Passo della catena diamantata, poll./mm	Profondità di taglio massima, poll./mm	Velocità della catena al regime motore massimo, ft/s / m/s
12"/0,444"	25	0,22/5,7	0,444/11,582	14/350	85/26
14"/ $\frac{3}{8}$ "	32	0,22/5,7	$\frac{3}{8}$ / 9,525	16/400	79/24
16"/0,444"	29	0,22/5,7	0,444/11,582	18/450	85/26

## Combinazioni di scanalature per attrezzature di taglio differenti

Scanalatura	Anello del pignone, poll.	Barra di guida, poll.	Catena diamantata, poll.
In dotazione con K 7000 Chain	Acquistabile separatamente		
7 incavi	0,444	0,444	0,444
9 incavi	$\frac{3}{8}$	$\frac{3}{8}$	$\frac{3}{8}$

---

## Dichiarazione di conformità

---

### Dichiarazione di conformità UE

Husqvarna AB, SE-561 82 Huskvarna, SVEZIA, tel:  
+46-36-146500, dichiara sotto la propria esclusiva  
responsabilità che il prodotto indicato:

<b>Descrizione</b>	<b>Troncatrice portatile</b>
<b>Marchio</b>	HUSQVARNA
<b>Tipo/Modello</b>	K 7000 Chain
<b>Identificazione</b>	Numeri di serie a partire da 2022 e successivi

È pienamente conforme alle seguenti norme e direttive  
UE:

<b>Direttiva/norma</b>	<b>Descrizione</b>
2006/42/EC	"sulle macchine"
2014/30/EU	"sulla compatibilità elettromagnetica"
2011/65/EU	"sulla restrizione dell'uso di sostanze pericolose"

e che sono applicati gli standard e/o le specifiche  
tecniche seguenti:

EN ISO 12100:2010

EN 60745-2-22:2011/A11:2013

EN 55014-1:2017

EN 55014-2:2015

EN 61000-3-2:2014

EN 61000-3-3:2013

EN IEC 63000:2018

Partille, 2022-10-12



Fredrik Sandinge

Responsabile R&S

Attrezzature per taglio e foratura del calcestruzzo

Husqvarna AB, Construction Division

Responsabile della documentazione tecnica



# ÍNDICE

Introdução.....	54	Resolução de problemas.....	75
Segurança.....	56	Transporte, armazenamento e eliminação.....	76
Montagem.....	63	Especificações técnicas.....	77
Funcionamento.....	64	Declaração de conformidade.....	79
Manutenção.....	71		

## Introdução

### Descrição do produto

Esta Husqvarna K 7000 Chain é uma máquina de corte portátil. Para utilizar o produto, ligue-o à unidade de potência necessária.

### Finalidade

Este produto é utilizado para cortar materiais rígidos como alvenaria e aço. Não utilize o produto para outras tarefas.

### Vista geral do produto

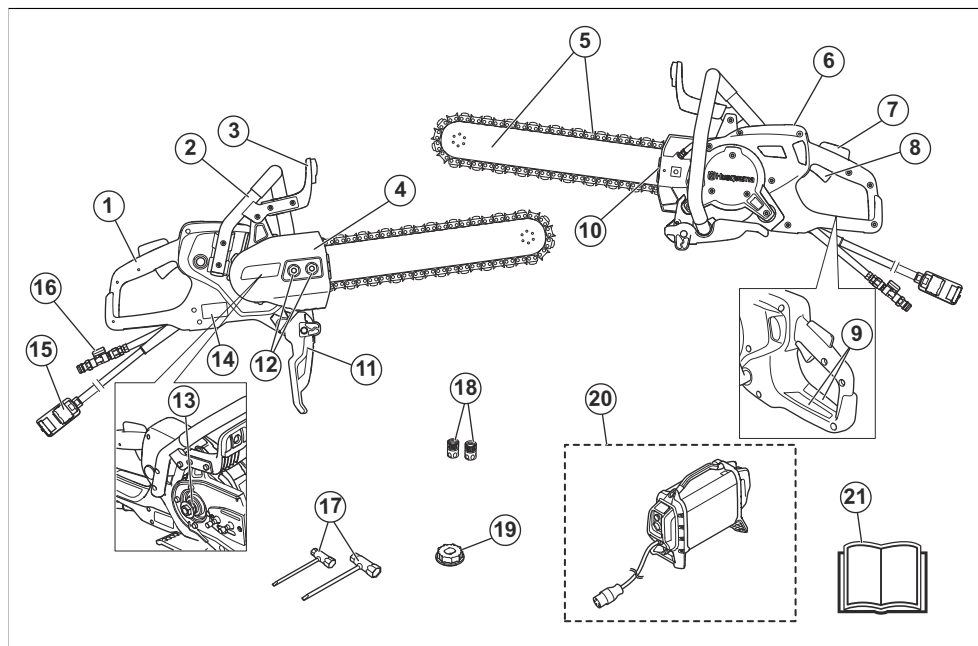

1. Punho traseiro
2. Punho dianteiro
3. Proteção das mãos
4. Cobertura da transmissão

5. Lâmina de guia e corrente de diamante (não fornecidas)
6. Visor
7. Bloqueio do interruptor de alimentação
8. Interruptor de alimentação

9. Autocolante de informação e aviso
10. Tensor da corrente de diamante
11. Proteção de spray
12. Porcas da lâmina
13. Reentrância, 7 estrias
14. Placa de tipo
15. Ligação da unidade de potência
16. Entrada da ligação de água com válvula de água
17. Chave combinada
18. Conectores de água
19. Reentrância, 9 estrias
20. Unidade de potência de alta frequência Husqvarna (necessária, não fornecida)
21. Manual do utilizador

## Símbolos no produto



**AVISO:** Este produto pode ser perigoso e provocar ferimentos graves ou a morte do operador ou de terceiros. Seja cuidadoso e utilize o produto corretamente.



Leia o manual do operador com atenção e certifique-se de que compreende as instruções antes de utilizar este produto.



Utilize capacete de proteção, protetores acústicos, proteção ocular e proteção respiratória aprovados. Consulte *Equipamento de proteção pessoal na página 59*.



Existe formação de pó durante o corte. O pó pode causar ferimentos, se for inalado. Utilize uma proteção respiratória aprovada. Certifique-se de que haja boa ventilação.



As faíscas provenientes da lâmina de guia e da corrente de diamante podem provocar incêndios em combustíveis, madeira, vestuário, relva seca ou outros materiais inflamáveis.



Os retrocessos podem ser súbitos, rápidos e violentos, podendo causar ferimentos que podem pôr em risco a vida. Leia o manual do utilizador atentamente e compreenda o seu conteúdo antes de utilizar o produto. Consulte *Retrocesso na página 64*.



Certifique-se de que a corrente de diamante não apresenta fissuras ou outros danos.



Não utilize correntes de diamante para cortar madeira.



Este produto está em conformidade com as diretivas aplicáveis da CE.



**Marca ambiental.** O produto ou a respetiva embalagem não são resíduos domésticos. Recicle o equipamento numa estação de reciclagem para equipamentos elétricos e eletrónicos.

**Nota:** Os restantes símbolos/autocolantes existentes no produto dizem respeito às exigências de homologação de alguns países.

## Etiqueta de tipo

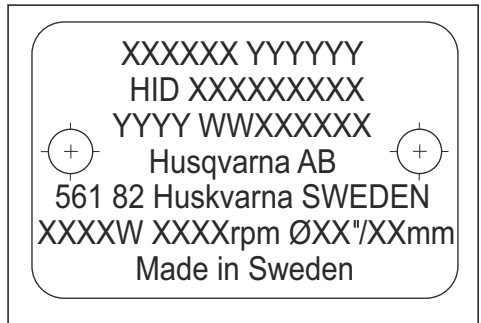

Fila 1: marca, modelo (X, Y)

Fila 2: ID de produto

Fila 3: n.º de série com data de fabrico (Y, W, X): ano, semana, n.º de sequência

Fila 4: fabricante

Fila 5: endereço do fabricante

Fila 6: potência de saída, rpm do disco de corte, capacidade do disco de corte

Fila 7: país de origem

## Danos no produto

Não somos responsáveis por danos no nosso produto se:

- o produto tiver sido incorretamente reparado.
- o produto tiver sido reparado com peças que não sejam do fabricante ou que não sejam aprovadas pelo fabricante.
- o produto tiver um acessório que não seja do fabricante ou que não seja aprovado pelo fabricante.

- o produto não tiver sido reparado por um centro de assistência autorizado ou por uma autoridade aprovada.

---

## Segurança

---

### Definições de segurança

Os avisos, as precauções e as notas são utilizados para indicar partes especialmente importantes do manual.



**ATENÇÃO:** Utilizado no caso de existir risco de ferimento ou morte para o utilizador ou transeuntes, se não forem respeitadas as instruções do manual.



**CUIDADO:** Utilizado se existir risco de danos para o produto, para outros materiais ou para a área adjacente, se não forem respeitadas as instruções do manual.

**Nota:** Utilizado para disponibilizar informações adicionais necessárias numa determinada situação.

### Avisos gerais de segurança da ferramenta eléctrica



**ATENÇÃO:** Leia todos os avisos de segurança, as instruções, as ilustrações e as especificações fornecidos com esta ferramenta eléctrica. O incumprimento das instruções indicadas abaixo poderá resultar em choques eléctricos, incêndios e/ou ferimentos graves.

**Guarde todos os avisos e instruções para referência futura.** O termo "ferramenta eléctrica" nos avisos refere-se à sua ferramenta eléctrica com ligação à corrente (com cabo) ou ferramenta eléctrica com bateria (sem cabo).

### Segurança na área de trabalho

- Mantenha a área de trabalho limpa e bem iluminada.** As áreas desarrumadas ou escuras são propícias a acidentes.
- Não utilize ferramentas eléctricas em atmosferas explosivas, tal como na presença de líquidos inflamáveis, gases ou poeiras.** As ferramentas eléctricas criam faíscas que podem inflamar poeiras ou gases.
- Mantenha as crianças e restantes pessoas presentes afastadas enquanto utiliza uma ferramenta eléctrica.** As distrações podem fazê-lo perder o controlo.

### Segurança no manejo de electricidade

- As fichas das ferramentas eléctricas têm de corresponder à tomada eléctrica. Nunca modifique a ficha de qualquer forma.** As fichas inalteradas e as tomadas correspondentes reduzem o risco de choque eléctrico.
- Evite o contacto corporal com superfícies ligadas à terra, tais como tubos, radiadores, fogões e frigoríficos.** Existe um risco acrescido de choque eléctrico se o seu corpo estiver ligado à terra.
- Não exponha ferramentas eléctricas a chuva ou condições de elevada humidade.** A entrada de água numa ferramenta eléctrica aumenta o risco de choque eléctrico.
- Não danifique o fio eléctrico.** Nunca use o fio eléctrico para transportar, puxar ou desligar a ferramenta eléctrica da tomada. Mantenha o cabo eléctrico afastado de fontes de calor, óleo, arestas afiadas ou de peças em movimento. Fios eléctricos danificados ou emaranhados aumentam o risco de choque eléctrico.
- Ao manejar uma ferramenta eléctrica no exterior, use uma extensão eléctrica adequada para utilização em exteriores.** A utilização de um cabo eléctrico adequado para utilização no exterior reduz o risco de choque eléctrico.
- Se não puder evitar operar uma ferramenta eléctrica em locais húmidos, utilize uma fonte de alimentação protegida com um disjuntor diferencial residual (RCD).** A utilização de um disjuntor diferencial residual (RCD) reduz o risco de choques eléctricos em caso de falha de terra.



**CUIDADO:** Não lave a máquina à pressão, pois a água pode penetrar no sistema eléctrico ou no motor e causar danos na máquina ou curto-circuitos.

### Segurança pessoal

- Mantenha-se alerta, tenha atenção ao que está a fazer e use o bom senso ao operar uma ferramenta eléctrica. Não utilize uma ferramenta eléctrica se estiver cansado ou sob a influência de drogas, álcool ou medicação.** Um momento de desatenção durante o manejo de ferramentas eléctricas pode resultar em lesões pessoais graves.
- Use equipamento de protecção pessoal. Use sempre protecção ocular.** A utilização de equipamento de protecção como máscara antipoeira, calçado de segurança antiderrapante, capacete ou protetores acústicos nas condições apropriadas irá reduzir os ferimentos pessoais.



- **Prevenção de arranque não intencional. Certifique-se de que o interruptor se encontra desligado antes de ligar à fonte de alimentação e/ou à bateria, de pegar ou transportar a ferramenta.** Transportar ferramentas eléctricas com o dedo no interruptor ou ligar ferramentas eléctricas à corrente eléctrica com o interruptor ligado é um convite aos acidentes.
- **Remova qualquer chave de ajuste ou chave de porcas antes de ligar a ferramenta à corrente eléctrica.** Uma chave de porcas ou uma chave ligada a uma peça em rotação da ferramenta eléctrica pode resultar em lesões pessoais.
- **Não se debruce. Mantenha o equilíbrio e os pés sempre bem assentes.** Isto permite um melhor controlo da ferramenta eléctrica em situações inesperadas.
- **Vista-se adequadamente. Não use peças de roupa soltas ou jóias. Mantenha o cabelo, roupas e luvas longe de quaisquer peças em movimento.** Roupas soltas, jóias ou cabelo comprido podem ser apanhados nas peças em movimento.
- **Se forem fornecidos dispositivos para a ligação de equipamentos de extração e de recolha de poeiras, assegure-se de que estes estão ligados e são utilizados corretamente.** A utilização da recolha de poeiras pode reduzir os riscos relacionados com poeiras.
- **A emissão de vibrações durante a utilização da ferramenta pode ser diferente do valor total declarado, dependendo da forma como a ferramenta é utilizada.** Os operadores devem identificar as medidas de segurança necessárias à sua protecção, com base numa estimativa de exposição em condições reais de utilização (tendo em conta todas as fases do ciclo de operação, tais como o número de vezes que a ferramenta é ligada e desligada e quando está em rotação em vazio ou activada).
- **Mantenha-se afastado do acessório de corte quando o motor está a funcionar.**

## Utilização e manutenção de ferramentas eléctricas

- **Não force a ferramenta eléctrica. Use a ferramenta eléctrica correcta para a sua aplicação.** A ferramenta eléctrica correcta fará um trabalho melhor e mais seguro ao ritmo para o qual foi desenhada.
- **Não use a ferramenta eléctrica se o interruptor não ligar ou desligar.** Qualquer ferramenta eléctrica que não possa ser controlada com o interruptor é perigosa e tem de ser reparada.
- **Desligue a ficha da fonte de alimentação eléctrica e/ou baterias da ferramenta eléctrica antes de fazer qualquer ajuste, mudar acessórios ou guardar ferramentas eléctricas.** Estas medidas de prevenção reduzem o risco de ligar a ferramenta eléctrica acidentalmente.
- **Guarde ferramentas eléctricas que não estão na ser utilizadas fora do alcance das crianças e não permita que qualquer pessoa não familiarizada com**

a ferramenta eléctrica ou com as suas instruções manje a ferramenta eléctrica. As ferramentas eléctricas são perigosas nas mãos de utilizadores inexperientes.

- **Faça a manutenção às ferramentas eléctricas. Verifique quanto a desalinhamentos ou bloqueio de peças móveis, danos de peças e qualquer outra condição que possa afectar o funcionamento da ferramenta eléctrica. Se estiver danificada, repare a ferramenta eléctrica antes de a usar.** Muitos acidentes são causados por ferramentas eléctricas com má manutenção.
- **Mantenha as ferramentas de corte afiadas e limpas.** Ferramentas de corte com as zonas de corte afiadas e bem mantidas têm menos probabilidades de bloquear e são mais fáceis de controlar.
- **Use a ferramenta eléctrica, acessórios e brocas, etc. de acordo com estas instruções, tomando em consideração as condições de funcionamento e o trabalho a ser executado.** A utilização da ferramenta elétrica para operações diferentes das previstas pode resultar numa situação perigosa.
- **Mantenha os punhos e as superfícies onde se segura secos, limpos e sem óleo nem massa lubrificante.** As superfícies onde se segura e os punhos escorregadios não permitem um controlo e um manuseamento seguros do produto em situações inesperadas.
- **Não deverá, sob qualquer circunstância, modificar o design original da máquina sem a aprovação do fabricante.** Utilize sempre peças sobresselentes originais. Modificações e/ou acessórios não autorizados podem originar ferimentos graves ou morte do utilizador ou de outras pessoas.
- **Assegure-se de que não existem canalizações ou cabos eléctricos na área de trabalho ou no interior do material a ser cortado.**
- **Verifique e marque sempre os locais onde existem tubos de gás.** O corte junto a tubos de gás implica sempre perigo. Certifique-se de que não provoca faíscas ao cortar, tendo em conta o risco de explosão. Permaneça concentrado na tarefa. Qualquer descuido pode provocar ferimentos graves ou morte.

## Manutenção

- **Garanta que a manutenção da sua ferramenta eléctrica é efetuada por um técnico de reparações qualificado e que utilize apenas peças de substituição idênticas.** Isto irá garantir que a segurança das ferramentas eléctricas é mantida.
- **Nunca efetue a manutenção de baterias danificadas.** A manutenção das baterias deve ser efetuada apenas pelo fabricante ou por prestadores de serviços autorizados.

## Aviso de segurança sobre a máquina de corte

- **A velocidade nominal do acessório deve ser pelo menos igual à velocidade máxima marcada na ferramenta elétrica.** Os acessórios que funcionam mais depressa do que a respetiva velocidade nominal podem quebrar e soltar-se.
- **Utilize equipamento de proteção pessoal. Dependendo da aplicação, utilize o escudo facial, óculos de proteção ou óculos de segurança. Conforme apropriado, use uma máscara antipoeira, protetores acústicos, luvas e avental de oficina com capacidade para parar pequenos fragmentos abrasivos ou peças de trabalho.** A proteção ocular deve ser capaz de parar os detritos projetados gerados por várias operações. A máscara antipoeira ou o respirador devem ter capacidade para filtrar as partículas geradas pela operação. A exposição prolongada ao ruído de alta intensidade pode causar perda da capacidade auditiva.
- **Mantenha as outras pessoas a uma distância segura da área de trabalho. Quem entra na área de trabalho deve utilizar equipamento de proteção pessoal.** Fragmentos da peça de trabalho ou uma roda quebrada podem saltar e causar ferimentos graves além da área imediata de operação.
- **Segure a ferramenta elétrica apenas pelas superfícies de apoio isoladas quando realizar trabalhos em que o acessório de corte possa entrar em contacto com cablagem oculta.** O contacto do acessório de corte com um fio com tensão pode energizar as peças metálicas expostas da ferramenta elétrica e, por conseguinte, provocar um choque elétrico no operador.
- **Nunca pouse a ferramenta elétrica até que o acessório pare completamente.** A roda em rotação pode agarrar a superfície e puxar a ferramenta elétrica para fora do seu controlo.
- **Não coloque a ferramenta elétrica a funcionar se estiver a transportá-la ao seu lado.** O contacto accidental com o acessório em rotação pode apanhar a sua roupa, puxando o acessório na direção do seu corpo.
- **Limpe regularmente as saídas de ar da ferramenta elétrica.** A ventoinha do motor irá atrair o pó do interior da caixa e a acumulação excessiva de metal em pó pode causar riscos elétricos.
- **Não utilize a ferramenta elétrica perto de materiais inflamáveis.** As faíscas podem inflamar estes materiais.

## Retrocesso e avisos relacionados

O retrocesso pode ocorrer quando a ponta da lâmina de guia entra em contacto com um objeto ou quando o material se retrai e entala a motosserra de diamante durante o corte. Nalguns casos, quando a ponta da lâmina entra em contacto com um objeto, pode ocorrer uma reacção de retrocesso em que a lâmina é atirada para cima e para trás, contra o operador.

Se a motosserra de diamante ficar entalada ao longo da parte superior da lâmina de guia, esta poderá ser empurrada rapidamente contra o utilizador. Qualquer uma destas reacções poderá fazer com que perca o controlo da moto-serra, o que poderá resultar em graves ferimentos pessoais. Não se fie exclusivamente nos dispositivos de segurança da motosserra. Como utilizador de uma motosserra de diamante, deverá tomar várias medidas para manter as suas tarefas de corte isentas de acidentes ou ferimentos. O retrocesso é o resultado de má utilização da motosserra de diamante e/ou procedimentos ou condições de funcionamento incorretos e pode ser evitado tomando as devidas precauções indicadas abaixo:

- **Agarre com firmeza, com os polegares e os dedos em volta dos punhos da motosserra de diamante, com ambas as mãos na serra, e posicione o corpo e os braços de forma a que consiga resistir às forças de retrocesso.** Se forem tomadas as devidas precauções, o operador poderá controlar as forças de retrocesso. Não largue a motosserra de diamante.
- **Não se debruce nem corte acima da altura dos ombros.** Isto ajuda a evitar o contacto accidental da ponta com objectos e oferece um melhor controlo da moto-serra em situações imprevistas.
- **Use apenas as lâminas-guia e as correntes de substituição especificadas pelo fabricante.** As lâminas de guia e correntes de serras de substituição incorretas poderão partir a corrente e/ou provocar o retrocesso.
- **Siga as instruções do fabricante relativamente à afiação e manutenção da corrente da serra.** A diminuição da altura da abertura de corte, aumentará o retrocesso.

## Instruções de segurança gerais



**ATENÇÃO:** Leia as instruções de aviso que se seguem antes de utilizar o produto.

- Um cortador de disco é uma ferramenta perigosa que, se for utilizada inadvertida ou incorretamente, pode causar ferimentos graves ou mortais. É muito importante que você leia e compreenda o conteúdo destas instruções para o uso. Recomenda-se ainda que os utilizadores que utilizam o produto pela primeira vez recebam formação prática antes de o utilizar.
- Não efetue modificações neste produto. As alterações no produto que não sejam aprovadas pelo fabricante podem provocar ferimentos graves ou morte.
- Não utilize o produto se existir a possibilidade de outras pessoas terem efetuado modificações no mesmo.
- Utilize sempre acessórios e peças sobresselentes originais. Os acessórios e as peças sobresselentes

que não sejam aprovados pelo fabricante podem provocar ferimentos graves ou morte.

- Mantenha o produto limpo. Certifique-se de que pode ler claramente os sinais e os autocolantes.
- Não permita, em circunstância alguma, que uma criança, ou outras pessoas que não saibam utilizar o produto, o utilizem ou realizem operações de manutenção.
- Não permita que o produto seja utilizado por pessoas que não tenham lido e compreendido o conteúdo do manual do utilizador.
- Permita a utilização do produto apenas a pessoas autorizadas.
- Este produto produz um campo eletromagnético durante o funcionamento. Em determinadas circunstâncias, este campo pode interferir com o funcionamento de implantes médicos ativos ou passivos. Para diminuir o risco de ferimentos graves ou fatais, recomendamos que os portadores de implantes médicos consultem o seu médico e o fabricante do implante antes de utilizar este produto.
- As informações contidas neste manual do operador nunca substituem capacidades profissionais e a experiência. Se estiver numa situação na qual se sinta inseguro, interrompa o trabalho e procure aconselhamento especializado. Contacte o seu revendedor com assistência técnica. Não tente realizar uma tarefa na qual não se sente seguro.

## Instruções de segurança para funcionamento



**ATENÇÃO:** Leia as instruções de aviso que se seguem antes de utilizar o produto.

- Antes de utilizar uma cortadora elétrica, tem de compreender os efeitos do retrocesso e como evitá-los. Consulte *Retrocesso na página 64*.
- Efetue as verificações de segurança, manutenção e assistência descritas neste manual do utilizador. Alguns trabalhos de manutenção e assistência têm de ser realizados por um centro de assistência aprovado. Consulte *Esquema de manutenção na página 71*.
- Não utilize o produto se este apresentar algum defeito.
- Não utilize o produto se estiver cansado, doente ou sob a influência de álcool, drogas ou medicamentos. Estas condições podem ter um efeito indesejado na sua visão, atenção, capacidade de discernimento ou controlo físico.
- As faíscas da corrente de diamante podem provocar um incêndio de materiais inflamáveis, tais como gasolina, gás, madeira, vestuário e relva seca.
- Não corte materiais contendo amianto.

## Equipamento de proteção pessoal



**ATENÇÃO:** Leia as instruções de aviso que se seguem antes de utilizar o produto.

- Utilize sempre equipamento de proteção pessoal aprovado durante o funcionamento. O equipamento de proteção pessoal não elimina o risco de ferimentos mas reduz a sua gravidade em caso de acidente. Consulte o seu revendedor com assistência técnica para escolher o equipamento certo.
- Utilize um capacete de proteção aprovado.
- Utilize protetores acústicos aprovados. A exposição prolongada a ruídos pode provocar danos auditivos permanentes. Quando estiver a utilizar protetores acústicos, esteja atento a sinais de aviso ou gritos. Retire os protetores acústicos logo que o motor pare.
- Utilize proteção ocular aprovada para reduzir o risco de ferimentos causados por objetos arremessados. Mesmo com viseira, também é necessário utilizar óculos de proteção aprovados. Consideram-se óculos de protecção aprovados, os que estejam conformes com a norma ANSI Z87.1 nos EUA ou EN 166 nos países da UE. A viseira deve estar conforme com a norma EN 1731.
- Use luvas resistentes.
- Utilize proteção respiratória aprovada. A utilização de produtos como cortadoras, trituradores, brocas de abrasão ou de formação de materiais pode criar pó e vapores que podem conter produtos químicos perigosos. Verifique a natureza do material a ser processado e utilize uma máscara respiratória adequada.
- Utilize vestuário justo, resistente e confortável que permita total liberdade de movimentos. O corte produz faíscas que podem incendiar o vestuário. A Husqvarna recomenda a utilização de algodão com tratamento antifogo ou ganga grossa. Não utilize vestuário de materiais como nylon, poliéster ou seda artificial. Em caso de incêndio, estes materiais podem derreter e colar-se à pele. Não utilize calções.
- Use botas com biqueira de aço e sola antideslizante.
- Tenha sempre à mão um kit de primeiros socorros.



- A corrente de diamante pode produzir faíscas. Tenha sempre um extintor de incêndio disponível.

## Segurança da vibração



**ATENÇÃO:** Leia as instruções de aviso que se seguem antes de utilizar o produto.

- Durante o funcionamento do produto, as vibrações passam do produto para o operador. A utilização regular e frequente do produto pode provocar ou aumentar o grau de ferimentos no operador. Podem ocorrer lesões nos dedos, mãos, pulsos, braços, ombros e/ou nervos e no fornecimento de sangue ou outras partes do corpo. Os ferimentos podem ser incapacitantes e/ou permanentes e podem aumentar gradualmente durante semanas, meses ou anos. As possíveis lesões incluem danos no sistema circulatório, no sistema nervoso, nas articulações e noutras estruturas do corpo.
- Os sintomas podem ocorrer durante a utilização do produto ou noutras alturas. Se tiver sintomas e continuar a utilizar o produto, os sintomas podem aumentar ou tornar-se permanentes. Se estes ou outros sintomas ocorrerem, procure assistência médica:
  - Dormência, perda de sensibilidade, formigamento, pontadas, dor, ardor, palpitações, vibração, rigidez, descoordenação, perda de força, alterações na cor ou estado da pele.
- Os sintomas podem aumentar com temperaturas frias. Utilize vestuário quente e mantenha as mãos quentes e secas quando utilizar o produto em ambientes frios.
- Efetue a manutenção e utilize o produto conforme indicado no manual do utilizador, para manter um nível de vibração correto.
- O produto está equipado com um sistema antivibração que reduz as vibrações dos punhos para o operador. Deixe o produto realizar o trabalho. Não empurre o produto com força. Segure o produto ligeiramente pelos punhos, mas certifique-se de que o controla e o utiliza em segurança. Não empurre os punhos até aos batentes mais do que o necessário.
- Mantenha as mãos apenas no punho ou nos punhos. Mantenha todas as outras partes do corpo afastadas do produto.
- Pare imediatamente o produto se ocorrerem subitamente vibrações fortes. Não continue a utilização antes de eliminar a causa do aumento de vibrações.
- O corte de granito ou betão duro provoca mais vibração no produto do que o corte de betão macio. Um equipamento de corte que esteja rombo, com defeito, de tipo incorreto ou mal afiado aumenta o nível de vibração

## Dispositivos de segurança no produto



**ATENÇÃO:** Leia as instruções de aviso que se seguem antes de utilizar o produto.

- Não utilize um produto com dispositivos de segurança danificados ou que não funcionem corretamente.
- Verifique regularmente os dispositivos de segurança. Se os dispositivos de segurança estiverem danificados ou não funcionarem corretamente, contacte a sua oficina autorizada Husqvarna.
- Não altere os dispositivos de segurança.
- Não utilize o produto se as placas de proteção, as coberturas de proteção, os interruptores de segurança ou outros dispositivos de proteção estiverem danificados ou não estiverem fixados.

### Bloqueio do interruptor de aceleração e válvula de abertura/fecho para a água

O bloqueio do interruptor de alimentação previne o funcionamento acidental da alimentação e ajusta a válvula de abertura/fecho da água.

Se colocar a mão no punho e empurrar o bloqueio do interruptor de alimentação (A), este liberta o interruptor de alimentação (B) e abre a válvula da água.

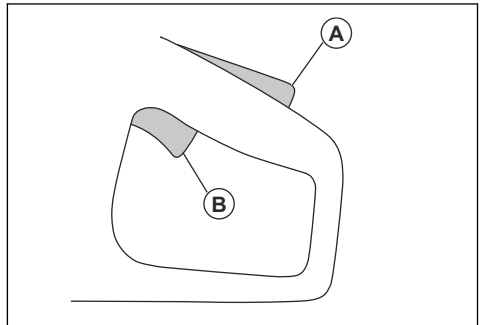

Quando solta o punho, o interruptor de alimentação e o bloqueio do interruptor de alimentação retornam às suas posições originais. Esta função bloqueia o interruptor

de alimentação e para o produto. A válvula da água regressa à posição fechada.

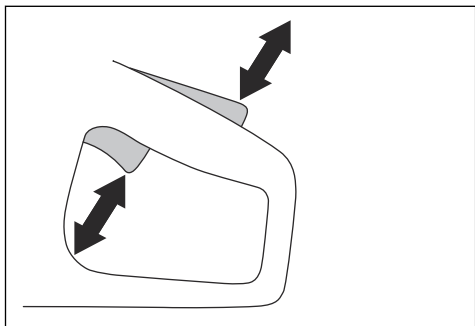

### Verificar o bloqueio do interruptor de alimentação

1. Certifique-se de que o interruptor de alimentação está bloqueado na posição de ralenti quando o bloqueio do interruptor de alimentação é libertado.

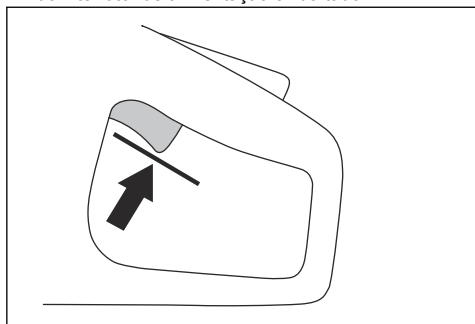

2. Empurre o bloqueio do interruptor de alimentação e certifique-se de que este regressa à sua posição inicial quando libertado.

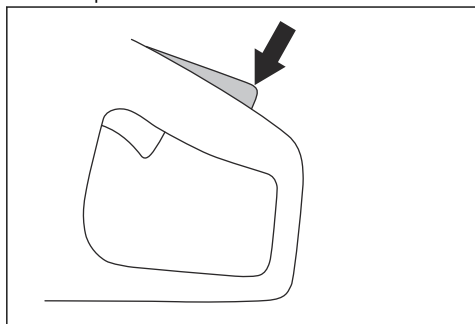

3. Certifique-se de que o interruptor de alimentação e o respetivo bloqueio se movem livremente e de que as molas de retorno funcionam corretamente.

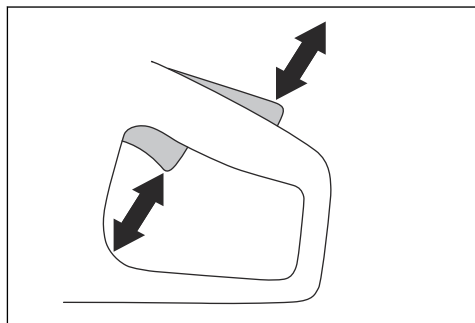

4. Ligue o produto e aplique a velocidade máxima.

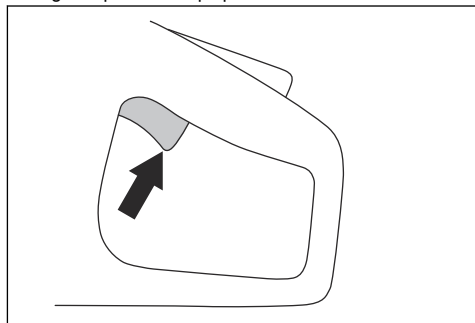

5. Solte o controlo de potência e certifique-se de que a corrente de diamante para em menos de 10 segundos e permanece parada.

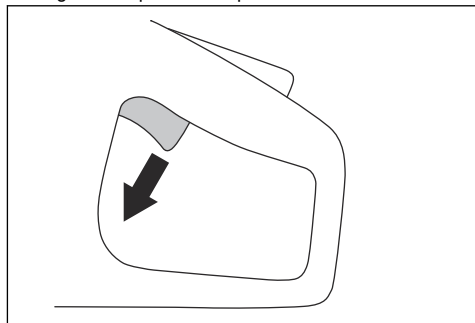

### X-Halt

**Nota:** A função X-Halt é compatível apenas com PP 70 e PP 8.

A função X-Halt consiste num sistema eletrónico de travagem que é ativado em caso de retrocesso. A função não consegue evitar totalmente ferimentos provocados por um retrocesso, mas diminui o risco do mesmo. É necessária uma técnica de trabalho segura

para evitar retrocessos e para diminuir o risco de ferimentos.

A função X-Halt está sempre ligada quando o produto está ligado.

## Proteção das mãos



**ATENÇÃO:** Certifique-se de que a proteção das mãos está devidamente instalada antes de ligar o produto. Não utilize o produto se a proteção das mãos estiver em falta ou apresentar defeitos ou fissuras.

A proteção das mãos evita ferimentos nas mãos provocados pela corrente de diamante durante o funcionamento.

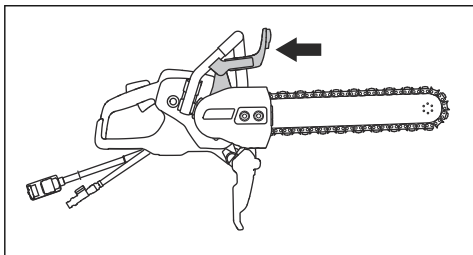

## Para examinar a proteção das mãos



**ATENÇÃO:** Uma proteção das mãos danificada poderá provocar ferimentos.

1. Certifique-se de que a proteção das mãos está corretamente encaixada e não apresenta sinais de danos.
2. Certifique-se de que a proteção das mãos não tem fissuras ou outros danos.
3. Substitua a proteção das mãos, caso esta esteja danificada.

## Cobertura da transmissão, proteção contra salpicos e proteção do punho traseiro



**ATENÇÃO:** Certifique-se de que a cobertura da transmissão, a proteção contra salpicos e a proteção do punho traseiro estão corretamente instaladas antes de ligar o produto. Não utilize o produto se estiverem em falta ou se apresentarem defeitos ou fissuras.

A cobertura da transmissão e a proteção contra salpicos evitam ferimentos nas mãos provocados pela corrente de diamante durante o funcionamento. A proteção contra salpicos e a proteção do punho traseiro evitam ferimentos se a corrente de diamante ou pedaços

do material cortado forem projetados na direção do utilizador.

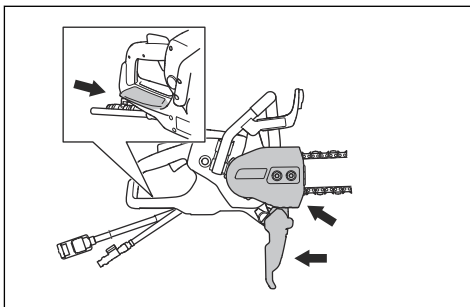

## Examinar a cobertura da transmissão, a proteção contra salpicos e a proteção do punho traseiro



**ATENÇÃO:** Uma cobertura da transmissão, proteção contra salpicos ou proteção do punho traseiro danificada pode causar ferimentos.

1. Certifique-se de que a cobertura da transmissão, a proteção contra salpicos e a proteção do punho traseiro estão corretamente instaladas e não apresentam sinais de danos.
2. Certifique-se de que a cobertura da transmissão, a proteção contra salpicos e a proteção do punho traseiro não apresentam fendas ou outros danos.
3. Substitua a cobertura da transmissão, a proteção contra salpicos e a proteção do punho traseiro, se estiverem danificadas.

## Proteção de arranque e de sobrecarga

O produto possui uma proteção de arranque e de sobrecarga controlada eletronicamente, Elgard™. O sistema eletrónico para a corrente de imediato se a corrente diamantada não se mover livremente.

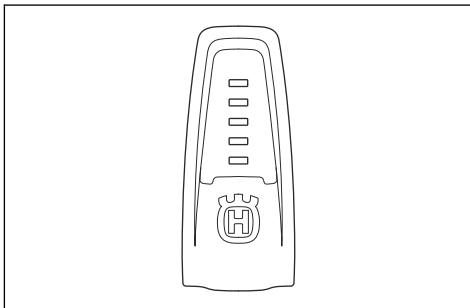

Para conhecer o significado das luzes indicadoras, consulte a tabela em *Luzes indicadoras no visor na página 70*.

## Sistema antivibração

O produto está equipado com um sistema antivibração, concebido para minimizar as vibrações e facilitar a utilização do mesmo. O sistema antivibração do produto reduz a transmissão de vibrações entre a unidade do motor/equipamento de corte e a unidade do punho do produto.

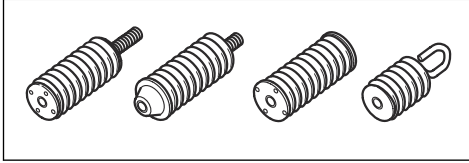

## Verificar o sistema antivibração



**ATENÇÃO:** Certifique-se de que o motor e a ficha de alimentação estão desligados.

1. Certifique-se de que não existem fissuras nem deformações nas unidades antivibração. Substitua as unidades antivibração se estas se encontrarem danificadas.

2. Confirme se as unidades antivibração estão bem fixadas na unidade do motor e na unidade do punho.

## Instruções de segurança para manutenção



**ATENÇÃO:** Leia as instruções de aviso que se seguem antes de utilizar o produto.

- Certifique-se de que o motor e a ficha de alimentação estão desligados.
- Use equipamento de proteção pessoal. Consulte *Equipamento de proteção pessoal na página 59*.
- Se a manutenção não for realizada de forma correta e regular, o risco de ferimentos e danos no produto aumenta.
- Realize apenas tarefas de manutenção indicadas neste manual do utilizador. A manutenção deve ser realizada por um centro de assistência aprovado.
- Leve o produto regularmente a uma oficina Husqvarna autorizada para realizar a manutenção.
- Substitua as peças danificadas, gastas ou partidas.
- Utilize sempre acessórios originais.

## Montagem

### Corrente de diamante



**ATENÇÃO:** Utilize sempre a lâmina de guia e a corrente de diamante recomendadas.



**ATENÇÃO:** Uma quebra da corrente de diamante pode resultar em ferimentos graves se a corrente de diamante for arremessada na direção do utilizador. Um equipamento de corte defeituoso ou uma combinação incorreta de lâmina de guia/corrente de diamante aumentam o perigo de retrocesso. Utilize sempre as combinações recomendadas de lâmina de guia/corrente de diamante.



**ATENÇÃO:** Antes de realizar tarefas de limpeza, manutenção ou montagem do produto, desligue sempre a ficha da tomada de alimentação.



**ATENÇÃO:** Não utilize o produto para cortar madeira ou materiais de plástico.

- Lâmina com segmento de diamante (B).
- Elo de acionamento sem para-choques (C).

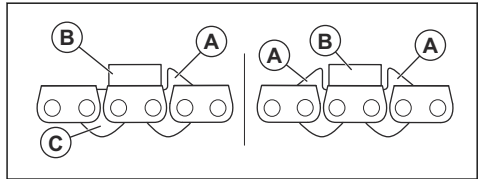

Passo da corrente de diamante:

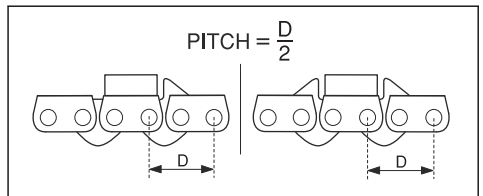

Existem 2 tipos básicos de correntes de diamante:

- Elo de acionamento com para-choques (A).

Quando utiliza uma corrente de diamante com 2 parachoques, a corrente de diamante pode ser instalada em 2 direções.

Quando utiliza uma corrente de diamante com 1 parachoques, a corrente de diamante tem de ser instalada na direção correta. Consulte a ilustração a seguir.

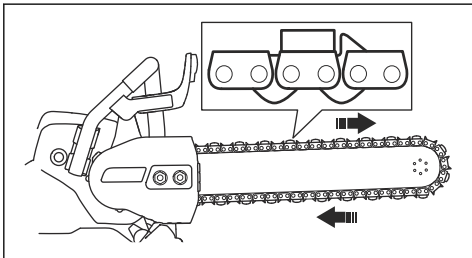

- Retire a corrente de diamante da lâmina de guia para inspeção nestas situações:
  - a) Demasiada pressão durante o funcionamento provocou uma sobrecarga na corrente de diamante.
  - b) A corrente de diamante está presa.

## Grupo para tubo

O grupo para tubo é um acessório deste produto, para o ajudar a fazer cortes retos e precisos em tubos de betão.

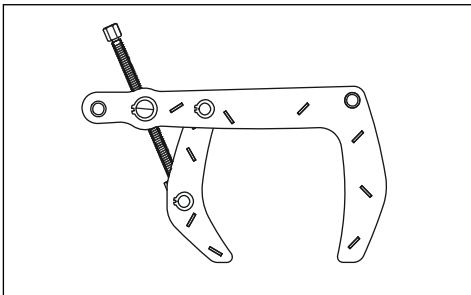

## Inspeccionar a corrente de diamante

- Certifique-se de que a corrente de diamante está em bom estado e não apresenta danos. Não pode existir folga nos segmentos da corrente de diamante. Os segmentos devem ter o mesmo desgaste e altura. Se a corrente de diamante estiver danificada ou gasta, tem de ser substituída.

## Funcionamento

### Retrocesso



**ATENÇÃO:** Os retrocessos são súbitos e podem ser muito violentos. A cortadora pode ser arremessada para cima e para trás, na direção do utilizador, num movimento rotativo, podendo resultar em ferimentos graves e mesmo fatais. É fundamental compreender o que causa retrocesso e como evitá-lo antes de utilizar o produto.

O retrocesso consiste num movimento ascendente repentino que pode ocorrer se a corrente de diamante ficar presa no setor de risco de retrocesso. A maioria dos retrocessos é ligeira e não constitui perigo de maior. Porém, um retrocesso pode igualmente ser muito violento, arremessando a máquina para cima e para trás, na direção do utilizador, num movimento rotativo, e causar ferimentos graves e mesmo mortais.

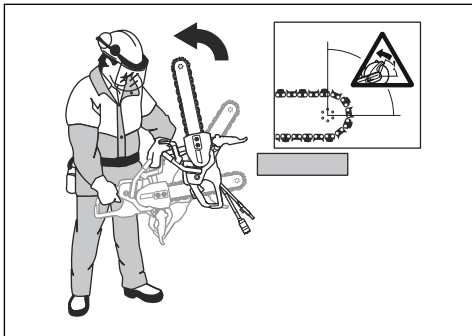

### Força reactiva

A força reactiva está sempre presente quando se realizam cortes. Esta força puxa o produto no sentido contrário ao da rotação da corrente de diamante. Na maioria das vezes, esta força é insignificante. Se a corrente de diamante ficar presa, a força reactiva será



intensa e o utilizador poderá não ser capaz de controlar a cortadora elétrica.

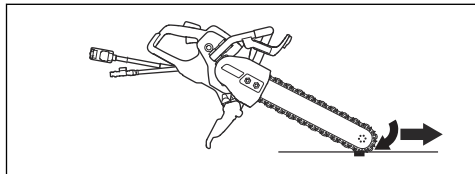

Nunca mova o produto aquando da rotação do equipamento de corte. A força giroscópica pode obstruir o movimento pretendido

### Zona de retrocesso

Nunca utilize o setor de risco de retrocesso da lâmina de guia para cortar. Se a corrente de diamante ficar presa no setor de risco de retrocesso, a força reativa empurrará a cortadora elétrica para cima e para trás, em direção ao utilizador, num movimento rotativo, resultando em ferimentos graves ou até mesmo fatais.

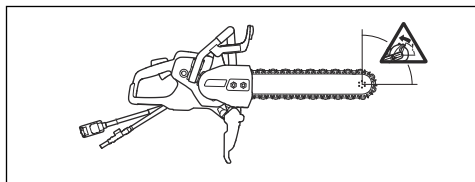

### Retrocesso de subida

Se o setor de risco de retrocesso for utilizado para cortar, a força reativa desloca a lâmina de guia e a corrente de diamante para cima durante o corte. Não utilize a zona de retrocesso. Utilize o quadrante inferior da lâmina de guia para evitar um retrocesso na direção ascendente.

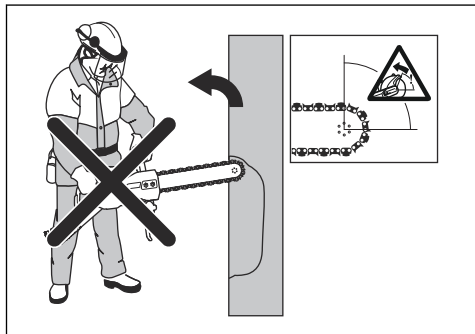

### Retrocesso por fechamento do corte

Pode acontecer que o equipamento de corte fique entalado, quando o corte se fecha. Se a corrente de diamante ficar presa, a força reativa será intensa e o utilizador poderá não ser capaz de controlar a cortadora elétrica.

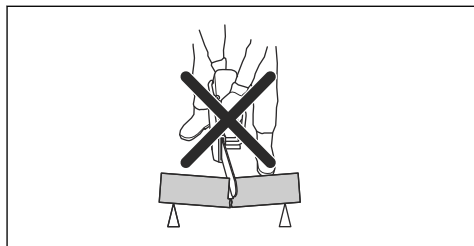

Se a corrente de diamante ficar presa no setor de risco de retrocesso, a força reativa empurrará a cortadora elétrica para cima e para trás, em direção ao utilizador, num movimento rotativo, resultando em ferimentos graves ou até mesmo fatais. Tenha atenção à possibilidade de deslocação da peça em que está a trabalhar ou a qualquer outra coisa que possa ocorrer e causar o fecho do corte e prender o equipamento de corte.

### Para cortar em tubos



**ATENÇÃO:** Se a corrente de diamante ficar presa no setor de risco de retrocesso, isto causará um retrocesso violento.

Deve agir com especial cuidado aquando da realização de cortes em tubos. Se o tubo não estiver devidamente apoiado e o corte não for mantido com uma abertura adequada durante todo o processo de corte, a lâmina de guia pode ficar presa. Tenha especial atenção quando cortar um tubo com uma extremidade em forma de sino ou que se encontre numa vala, que possa afrouxar e prender a lâmina de guia, caso não esteja devidamente apoiada.

Caso se permita que o tubo afrouxe e feche o corte, a lâmina de guia ficará presa no setor de risco de retrocesso, podendo provocar um retrocesso grave. Se o tubo estiver devidamente apoiado, a extremidade do tubo desloca-se para baixo, o corte abre e a lâmina não ficará presa.

1. Fixe o tubo para que este não se desloque nem role durante o corte.

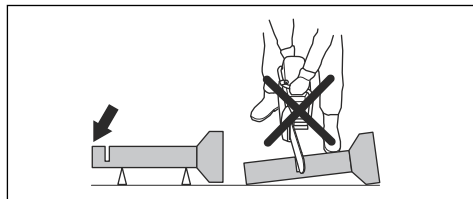

2. Corte a secção "I" do tubo.

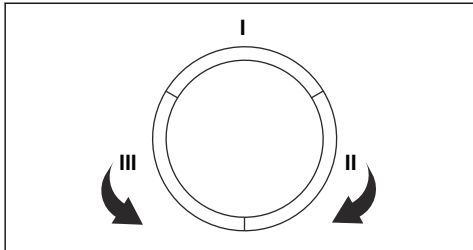

3. Certifique-se de que o corte abre para evitar que a lâmina prenda.

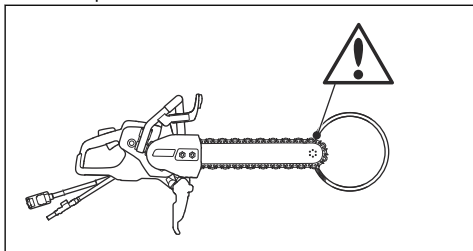

4. Passe para o lado II e corte da secção I até à parte inferior do tubo.

5. Passe para o lado III e corte a parte restante da extremidade do tubo, terminando na parte inferior.

### Evitar um retrocesso



**ATENÇÃO:** Evite situações em que exista o risco de retrocesso. Tenha cuidado ao utilizar a cortadora elétrica e certifique-se de que a corrente de diamante nunca fica presa no setor de risco de retrocesso.



**ATENÇÃO:** Tenha cuidado ao colocar a corrente de diamante num corte existente.



**ATENÇÃO:** Certifique-se de que a peça de trabalho não pode mover-se durante uma operação de corte.



**ATENÇÃO:** Só o utilizador, com uma técnica de trabalho correta, poderá eliminar os retrocessos e os perigos inerentes aos mesmos.

- Apoie sempre a peça em que está a trabalhar para que o corte seja mantido com uma abertura adequada durante o processo de corte. Quando o corte está aberto, não ocorrem retrocessos. Caso o corte esteja fechado e prenda a corrente de diamante, existe um risco de retrocesso.

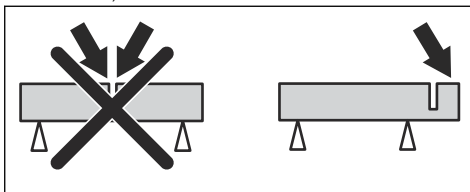

### Antes de ligar o produto

- Leia o manual do utilizador com atenção e certifique-se de que compreende as instruções.
- Efetue a manutenção diária. Consulte *Esquema de manutenção na página 71*.
- Certifique-se de que a unidade de potência está ligada a uma tomada de alimentação com ligação à terra.
- Certifique-se de que a tensão da rede elétrica coincide com a especificação indicada na etiqueta de tipo do produto.
- Certifique-se de que se encontram no local de trabalho apenas pessoas autorizadas.
- Certifique-se de que está numa posição segura e estável durante o funcionamento.
- Utilize sempre uma unidade de potência com RCD. Consulte o manual do utilizador da unidade de potência.
- Certifique-se de que o conector de água está ligado a uma fonte de água. Consulte *Ligar o fornecimento de água na página 68*.

### Técnicas básicas de trabalho



**ATENÇÃO:** Não puxe o produto para um lado. A corrente de diamante pode partir-se e causar ferimentos ao utilizador ou a terceiros.



**ATENÇÃO:** Não triture com o lado da lâmina de guia e da corrente de diamante. A lâmina de guia e a corrente de diamante podem partir-se e causar ferimentos ao utilizador ou a terceiros. Use somente a parte cortante.



**ATENÇÃO:** Certifique-se de que a corrente de diamante está corretamente instalada e não apresenta sinais de danos.



**ATENÇÃO:** Não utilize o produto para cortar madeira ou materiais de plástico.



**ATENÇÃO:** O corte de metal gera faíscas que podem provocar um incêndio. Não use o produto perto de materiais ou gases inflamáveis.

- O produto foi concebido para cortar betão, tijolo e diferentes materiais de pedra. Não utilize o produto para outras tarefas.
- Não corte materiais contendo amianto.
- Certifique-se de que se encontram no local de trabalho apenas pessoas autorizadas.
- Não mova o produto com o equipamento de corte a rodar.
- Segure o produto com as 2 mãos. Segure o produto firmemente com os polegares e os dedos à volta dos punhos de plástico com isolamento. É necessário manter a mão direita no punho traseiro e a mão esquerda no punho dianteiro. Todos os utilizadores têm de utilizar esta forma de manuseamento. Não utilize uma cortadora elétrica apenas com uma mão.

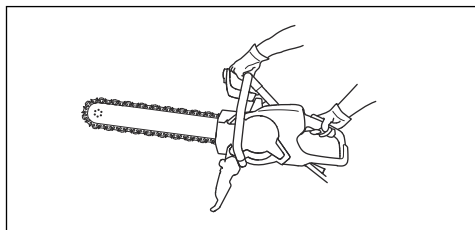

- Mantenha todas as partes do seu corpo afastadas da corrente de diamante em rotação. Tocar numa corrente de diamante em rotação pode resultar em ferimentos graves ou morte.
- Mantenha-se paralelo à lâmina de guia. Evite posicionar-se imediatamente atrás. Em caso de retrocesso, o produto irá mover-se no plano da lâmina de guia.

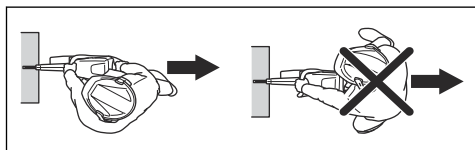

- Não se afaste do produto quando o motor estiver ligado. Antes de se afastar do produto, desligue o motor e certifique-se de que não existe risco de arranque acidental.
- Não utilize o setor de risco de retrocesso da lâmina de guia para cortar. Consulte *Zona de retrocesso na página 65* para obter instruções.
- Tenha cuidado ao trabalhar em cantos e extremidades afiadas. Evite que os materiais

oscilem e fiquem presos. Pode causar perda de controlo e retrocesso.

- Não utilize o produto até a área de trabalho estar livre e ter os pés e o corpo numa posição estável.
- Não corte acima da altura dos ombros.
- Não corte em cima de uma escada. Utilize uma plataforma ou um andaime se o corte for acima da altura do ombro. Não se debruce.
- Mantenha a peça de trabalho a uma distância confortável.
- Certifique-se de que o equipamento de corte consegue deslocar-se livremente quando o motor é ligado.
- Aplique a corrente de diamante cuidadosamente a uma velocidade de rotação elevada (potência total). Mantenha a velocidade máxima até concluir o corte.
- Deixe o produto realizar o trabalho. Não empurre a corrente de diamante.
- Introduza o produto em linha com a lâmina de guia e a corrente de diamante. A pressão lateral pode danificar a lâmina de guia e a corrente de diamante e é muito perigosa.
- Desloque a corrente de diamante lentamente para a frente e para trás, para obter uma pequena superfície de contacto entre a corrente de diamante e o material que vai ser cortado. Isto diminui a temperatura da corrente e constitui uma forma eficaz de cortar.

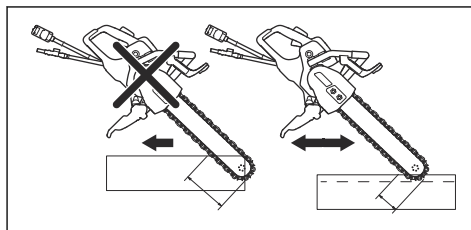

## Verificar o RCD, ligação trifásica

1. Arranque o produto, consulte *Arranque na página 68*.

2. Examine através dos orifícios de inspeção e prima o botão de teste do RCD.

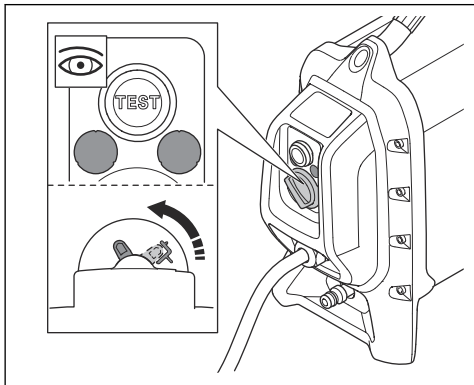

3. Certifique-se de que o RCD se move e de que desliga o produto da fonte de alimentação.
4. Rode o botão de reposição do RCD para efetuar a reposição.

## Ajustar a proteção contra salpicos



**ATENÇÃO:** A proteção contra salpicos tem de ser sempre instalada no produto.

A secção traseira da proteção contra salpicos deve estar alinhada com a peça em que está a trabalhar.

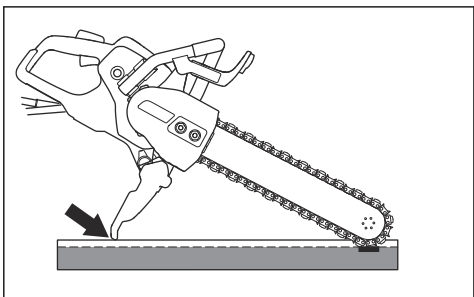

1. Empurre a proteção contra salpicos para a frente ou para trás para ajustar a proteção contra salpicos.
2. Certifique-se de que a proteção contra salpicos está na posição correta antes de utilizar o produto.

## Ligar o fornecimento de água



**CUIDADO:** Utilize sempre água quando utilizar o produto. O corte a seco provoca sobreaquecimento.



**CUIDADO:** Utilize a pressão de água correta para manter a corrente diamantada e os segmentos frios durante o corte. Se a mangueira de água sair na fonte de abastecimento, a pressão de água fornecida pode ser demasiado elevada.

1. Ligue o conector de água ao abastecimento de água. Consulte *Especificações técnicas na página 77* para obter informações sobre o fluxo de água mais baixo permitido.

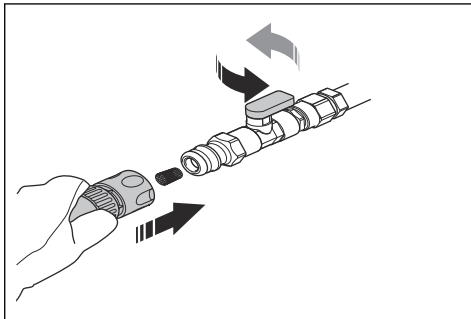

**Nota:** O bocal da mangueira do produto tem um filtro.

2. Rode a válvula de água no conector de água para abrir o fluxo de água.

## Afiar a corrente de diamante

As correntes de diamante podem ficar rombas se utilizar uma pressão de aplicação incorreta ou ao cortar materiais como betão armado duro. Se utilizar uma corrente de diamante romba, esta fica demasiado quente, o que pode fazer com que os segmentos de diamante se soltem.

- Corte em material macio, como grés ou tijolo, para afiar a corrente de diamante.

## Arranque

1. Segure o punho traseiro com a mão direita.

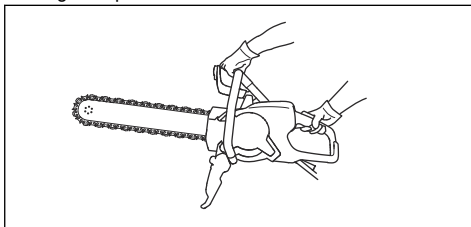

2. Prima o bloqueio do interruptor de alimentação e mantenha o interruptor de alimentação premido.

## Materiais aprovados



**ATENÇÃO:** Não faça modificações no produto para cortar outros materiais que não betão, tijolos e diferentes materiais de pedra. Não instale uma corrente de serra para madeira no produto.

Este produto foi concebido para cortar betão, tijolos e diferentes materiais de pedra. Não utilize o produto para outros materiais. Os segmentos ou a corrente de diamante podem partir-se.

## Cortar betão armado

- Corte o reforço juntamente com o máximo de betão possível. Isto diminui o desgaste da corrente de diamante.

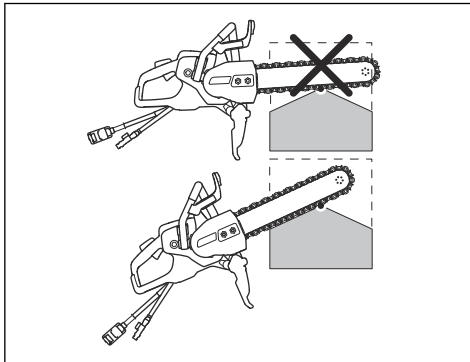

## Cortar um objeto espesso

1. Segure o produto em ângulo, conforme mostrado na ilustração.

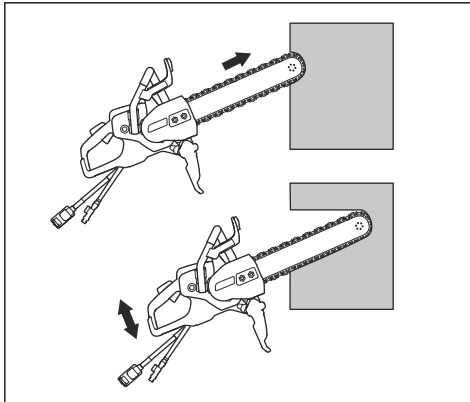

2. Empurre a extremidade inferior da ponta da lâmina de guia 10 cm/3,94 pol. na direção da parede. Ao mesmo tempo, levante o corpo do produto até que a lâmina de guia fique na horizontal.

3. Baixe e levante o corpo do produto enquanto continua a empurrar a lâmina de guia e a corrente de diamante para a parede.

## Fazer um corte reto

1. Fixe um objeto longo e reto como suporte ao longo da linha onde o corte será feito.
2. Para obter os melhores resultados, corte primeiro com uma cortadora elétrica com uma lâmina de corte prévio especial Husqvarna.



**ATENÇÃO:** Nunca utilize uma cortadora elétrica com uma lâmina de corte padrão neste primeiro corte. Uma lâmina de corte padrão realiza um corte de ranhura demasiado fino. Ao cortar com a corrente de diamante, a ranhura demasiado fina faz com que a corrente de diamante retroceda e fique presa, o que é perigoso.

3. Corte o comprimento total do corte a uma profundidade de 2-3 cm/0,79-1,18 pol. com a extremidade inferior da lâmina de guia. Mantenha a lâmina de guia contra o suporte para fazer o corte reto.
4. Levante a lâmina de guia e a corrente de diamante do corte.
5. Volte ao início do corte e corte 2-3 cm/0,79-1,18 pol. novamente, até que o comprimento total do corte tenha uma profundidade de 5-10 cm/1,97-3,94 pol.
6. prossiga com *Cortar um objeto espesso na página 69* para obter mais instruções.

## Cortar com um movimento para cima e para baixo

1. Utilize um movimento para cima e para baixo para cortar a peça em que está a trabalhar. O produto só é mantido direito nas extremidades dos cortes.

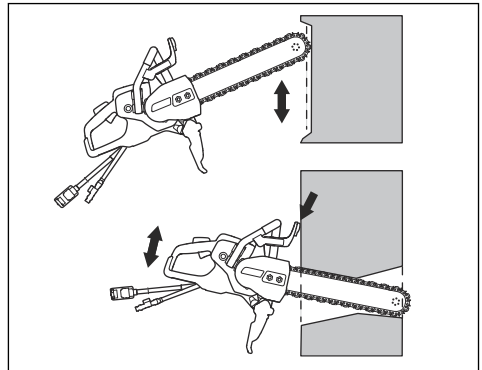

2. Utilize a proteção para as mãos como batente.

## Cortar orifícios



**ATENÇÃO:** Certifique-se de que os pedaços cortados grandes não caem sobre o utilizador ou o produto quando cortar.



**CUIDADO:** Os pedaços cortados podem cair e causar danos no produto se os cortes forem feitos na sequência incorreta. Faça sempre o corte horizontal inferior antes do corte horizontal superior.

1. Fixe um suporte (A) ao longo da área a cortar (B) para se certificar de que a peça cortada não cai.

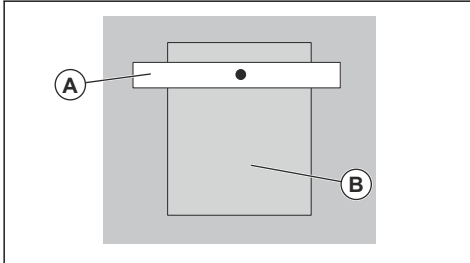

2. Efetue o corte horizontal inferior (C).

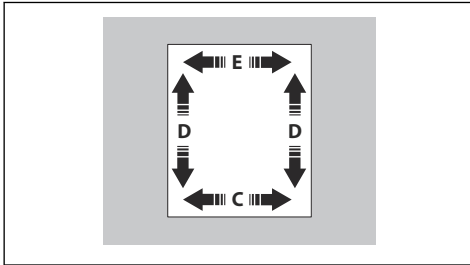

3. Efetue os 2 cortes verticais (D).
4. Faça o corte horizontal superior (E).

## Desligar o produto

Existem dois procedimentos para parar o motor.

- Solte o interruptor de alimentação para parar o motor.

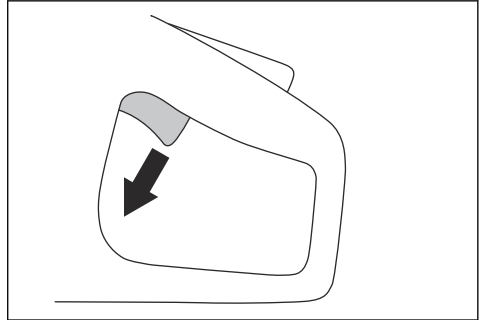

- Prima o botão de paragem de emergência na unidade de potência. Consulte o manual do utilizador da unidade de potência.

## Luzes indicadoras no visor

Indicação	Causa	Passo
1 luz verde intermitente.	O produto está ligado a uma unidade de potência e está pronto para ser utilizado.  A potência útil é inferior a 70% da potência máxima disponível quando em funcionamento.	N/A
2 luzes verdes intermitentes.	A potência útil corresponde a 70-90% da potência máxima disponível quando em funcionamento.	N/A
3 luzes verdes intermitentes.	A velocidade de corte está no seu melhor desempenho.  A potência útil corresponde a 90% da potência máxima disponível quando em funcionamento.	N/A

Indicação	Causa	Passo
3 luzes verdes e 1 luz amarela intermitentes.	A potência diminui.	Reduza a carga.
3 luzes verdes, 1 luz amarela e 1 luz vermelha intermitentes.	O produto está demasiado quente.	Diminua a carga ou aumente o fluxo de água ou de ar para diminuir a temperatura.
Todas as luzes indicadoras intermitentes.	O produto está demasiado quente.	Diminua a carga ou aumente o fluxo de água ou de ar para diminuir a temperatura.
	A potência diminui.	Aumente o fluxo de água ou de ar para diminuir a temperatura.
	O sistema está em desativação automática.	Coloque a unidade de potência num local com uma temperatura inferior. Substitua o filtro de ar.
A luz amarela está acesa	O produto está prestes a ser utilizado.	Efetue a manutenção do produto, consulte <i>Esquema de manutenção na página 71</i> .

## Manutenção

### Introdução



**ATENÇÃO:** Certifique-se de que leu e compreendeu o capítulo sobre segurança antes de realizar tarefas de manutenção no produto.

disponibilidade de serviços profissionais de reparação e assistência. Se o seu revendedor não for uma oficina autorizada, pergunte-lhes onde se situa a oficina autorizada mais próxima.

Para obter peças sobressalentes, contacte o seu revendedor Husqvarna ou oficina autorizada.

É necessária formação especial para realizar qualquer tarefa de manutenção ou reparação. Garantimos a

### Esquema de manutenção

Manutenção	Diariamente	Semanalmente ou a cada 40 horas
Limpe os componentes externos do produto.	X	
Efetue uma inspeção geral.	X	
Lubrifique a corrente de diamante e a lâmina de guia para evitar a corrosão.	X	
Verifique o sistema de água.	X	
Certifique-se de que o interruptor de alimentação e o bloqueio do interruptor de alimentação funcionam corretamente e com segurança.	X	
Verifique a proteção para as mãos, a proteção traseira para a mão, a cobertura da transmissão e a proteção contra salpicos.	X	
Verifique a lâmina de guia e a corrente de diamante.	X	

Manutenção	Diariamente	Semanalmente ou a cada 40 horas
Verifique o sistema antivibração.		X
Verifique a reentrância e o pinhão da corrente quando substituir a corrente de diamante.	X	

## Efetuar a limpeza externa



**ATENÇÃO:** Não utilize uma máquina de lavar de alta pressão para limpar o produto.

- Lave o produto externamente com água limpa após cada dia de funcionamento. Se necessário, utilize uma escova.

## Para efetuar uma inspeção geral

- Certifique-se de que as porcas e os parafusos do produto estão apertados.
- Certifique-se de que os cabos no produto não estão numa posição suscetível a danos.
- Verifique se as peças elétricas apresentam danos. Não utilize um produto com peças elétricas danificadas.

## Verificar a reentrância e o pinhão da corrente

- Examine a reentrância e o pinhão da corrente quanto a sinais de desgaste. Se for necessário, substitua-os.

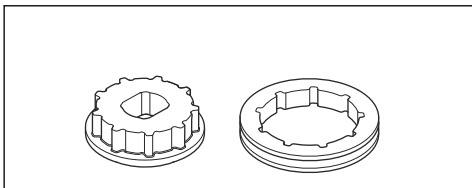

## Substituir o pinhão da corrente



**ATENÇÃO:** Use luvas de proteção para evitar ferimentos causados pela corrente de diamante.

- Solte as porcas da lâmina e remova a cobertura da transmissão.

- Retire o parafuso central (A) e a arruela da porca (B) com a chave combinada.

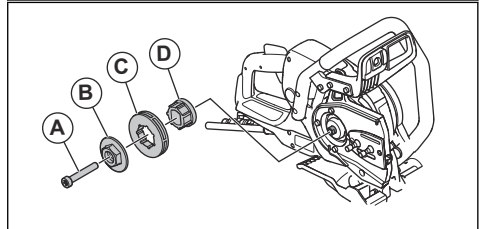
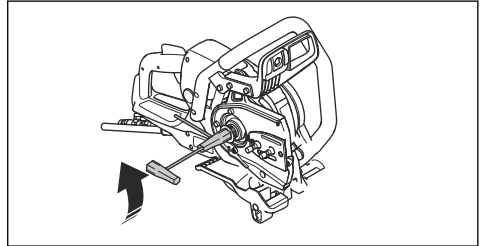

- Retire o pinhão da corrente (C).
- Instale o novo pinhão da corrente (0,444") na ranhura com 7 estrias (D) no produto.
- Instale a arruela da porca, o parafuso central e a cobertura da transmissão.
- Instale a cobertura da transmissão e aperte as porcas da lâmina à mão. Rode o parafuso esticador da corrente para a direita para apertar a corrente de diamante.

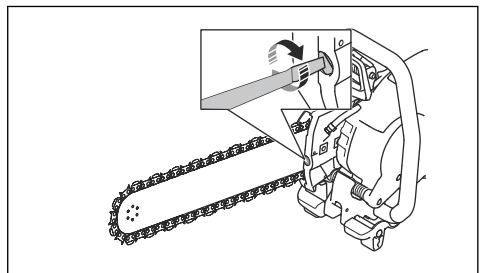



- Para obter a tensão correta da corrente de diamante, segure a ponta da lâmina de guia. Em seguida, aperte as porcas da lâmina com a chave combinada. Certifique-se de que consegue puxar facilmente a corrente de diamante à volta da lâmina de guia com a mão.

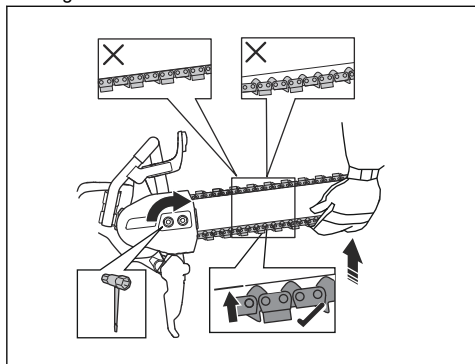

### Instalar a lâmina de guia e a corrente de diamante



**ATENÇÃO:** Use luvas de proteção para evitar ferimentos causados pela corrente de diamante.

- Solte as porcas da lâmina e remova a cobertura da transmissão.
- Retire o parafuso central e a arruela da porca com a chave combinada.

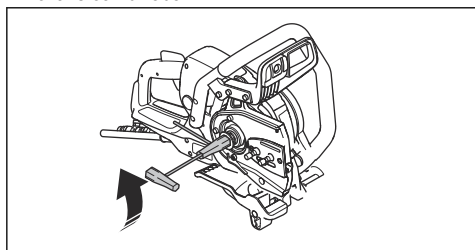

- Coloque a corrente de diamante na lâmina de guia. Comece pelo lado superior da lâmina de guia (A).

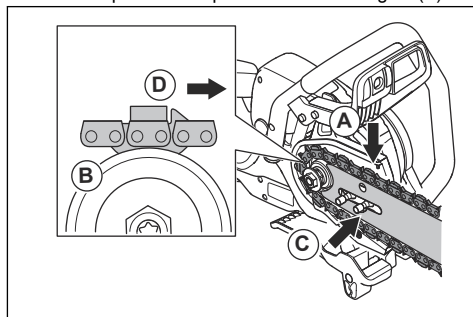

- Coloque a corrente de diamante no pinhão da corrente (B).
- Instale a lâmina de guia e a corrente de diamante nos pernos da lâmina. Alinhe o orifício da lâmina de guia com o pino esticador da corrente para a corrente de diamante. Verifique se os elos de acionamento da corrente encaixam corretamente no pinhão da corrente. Verifique se a corrente de diamante está bem colocada na ranhura da lâmina de guia (C).
- Certifique-se de que os para-choques dos elos de acionamento estão virados para a frente na extremidade superior da lâmina de guia (D).
- Instale a cobertura da transmissão e aperte as porcas da lâmina à mão. Rode o parafuso esticador da corrente para a direita para apertar a corrente de diamante.

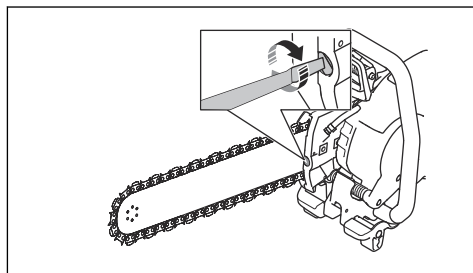

8. Para obter a tensão correta da corrente de diamante, segure a ponta da lâmina de guia. Em seguida, aperte as porcas da lâmina com a chave combinada. Certifique-se de que consegue puxar facilmente a corrente de diamante à volta da lâmina de guia com a mão.

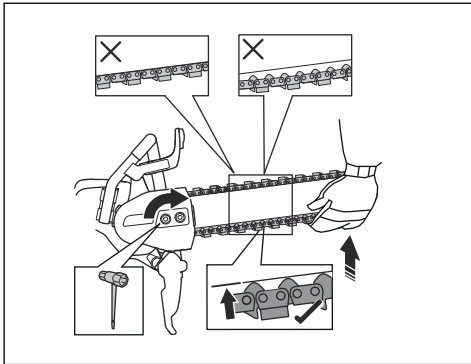

### Ajustar a tensão da corrente de diamante



**ATENÇÃO:** Use luvas de proteção para evitar ferimentos causados pela corrente de diamante.



**ATENÇÃO:** Uma corrente de diamante com uma tensão incorreta pode sair do trilho da lâmina de guia e provocar ferimentos graves ou morte.

Uma corrente de diamante fica mais longa quando é utilizada. Ajuste a corrente da serra regularmente.

1. Verifique a folga entre o elo de acionamento e a lâmina de guia. Se a folga for superior a 12 mm/½ pol. (A), a corrente de diamante tem de ser apertada.

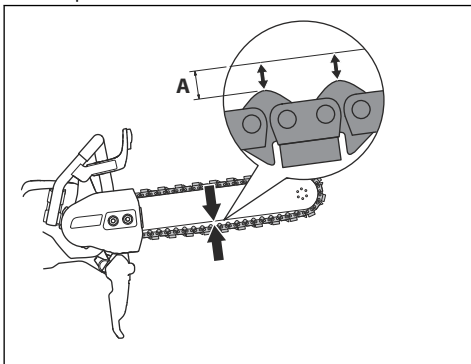

2. Desaperte as porcas da lâmina com a chave combinada. Depois aperte as porcas da lâmina à mão, o mais possível.

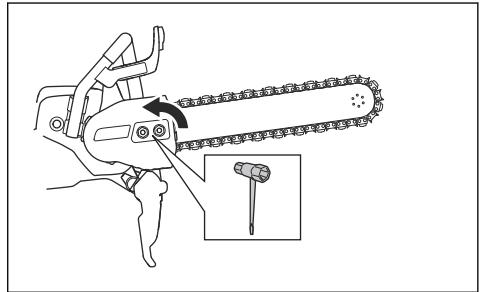

3. Levante a parte dianteira da guia da lâmina. Ajuste a tensão na corrente de diamante com o parafuso esticador da corrente. Aperte a corrente de diamante até ficar apertada contra a parte inferior da lâmina de guia. Certifique-se de que consegue puxar a corrente de diamante facilmente com a mão e de que esta não fica pendurada da lâmina de guia.

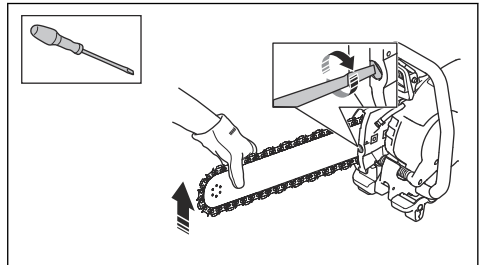

4. Enquanto levanta a parte dianteira da lâmina de guia, utilize a chave combinada para apertar as porcas da lâmina. Certifique-se de que consegue puxar a corrente de diamante facilmente com a mão e de que esta não fica pendurada da lâmina de guia.

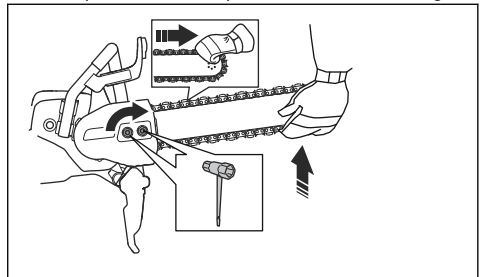

## Verificar a lâmina-guia

- Verifique se existem rebarbas nas extremidades da lâmina-guia. Retire as rebarbas com uma lima.

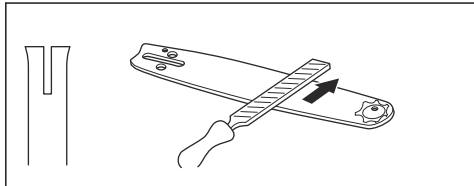

- Verifique se a ranhura na lâmina-guia apresenta sinais de desgaste. Se necessário, substitua a lâmina-guia.

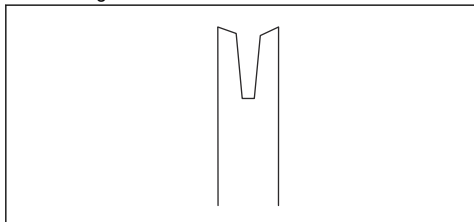

- Verifique se a ponta da lâmina-guia está irregular ou muito desgastada.

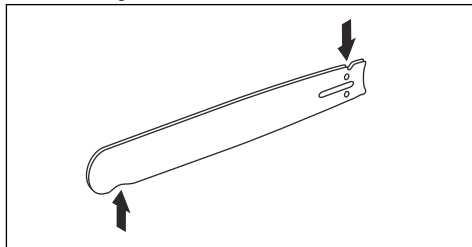

- Rode a lâmina-guia diariamente de modo a aumentar o respetivo ciclo de vida.

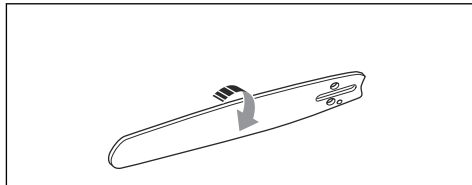

## Resolução de problemas

Problema	Causas	Solução
O produto não arranca.	O cabo de alimentação está desligado ou danificado.	Ligue o cabo de alimentação ou, se necessário, substitua o cabo de alimentação.
	O botão de paragem de emergência na unidade de alimentação está ativado.	Na unidade de potência, rode o botão de paragem de emergência para a direita para desativar.
A corrente de diamante não roda.	A tensão da corrente de diamante está demasiado apertada. A corrente de diamante deve ser facilmente rodada à mão em torno da lâmina de guia.	Ajuste a tensão da corrente de diamante.
	A corrente de diamante não está instalada corretamente.	Certifique-se de que a corrente de diamante está instalada corretamente.
Os níveis de vibração estão demasiado elevados.	A corrente de diamante não está instalada corretamente.	Certifique-se de que a corrente de diamante e a lâmina de guia estão corretamente instaladas. Certifique-se de que a corrente de diamante e a lâmina de guia não estão danificadas.
	A corrente de diamante está defeituosa.	Substitua a corrente de diamante.
	As unidades antivibração estão defeituosas.	Contacte uma oficina autorizada.
O produto corta muito lentamente.	A corrente de diamante não está afiada.	Corte material macio, como grés ou tijolo.
	O utilizador não aplica pressão suficiente no produto durante o funcionamento.	Aplique mais pressão no produto durante o funcionamento.

Problema	Causas	Solução
A corrente de diamante fica mais longa quando é utilizada.	Pressão da água demasiado baixa.	Aumente a pressão de água.
A temperatura no produto está demasiado elevada.		
A corrente de diamante parte-se ou sai do trilho.	Tensão incorreta da corrente de diamante.	Ajuste a tensão da corrente de diamante.
	Cortou numa ranhura que é mais pequena do que os segmentos da corrente de diamante.	Utilize técnicas de trabalho corretas. Consulte <i>Técnicas básicas de trabalho na página 66</i> .
	O utilizador não aplica pressão suficiente no produto durante o funcionamento.	Aplique mais pressão no produto durante o funcionamento.

## Transporte, armazenamento e eliminação

### Transporte e armazenamento

- Fixe o produto de forma segura durante o transporte para evitar danos e acidentes.
- Mantenha o produto numa área trancada para impedir o acesso a crianças ou pessoas que não disponham de aprovação.
- Mantenha o produto em condições secas e sem gelo.
- Examine o produto quanto a danos de transporte e armazenamento.

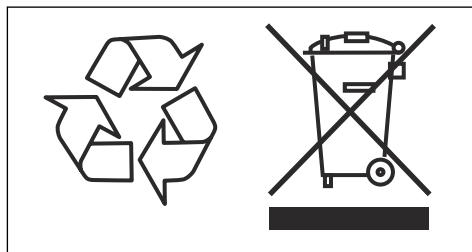

### Eliminação

Os símbolos no produto ou na respetiva embalagem indicam que este produto não pode ser tratado como um resíduo doméstico. Tem de ser enviado para uma estação de reciclagem adequada para a recuperação de equipamentos elétricos e eletrónicos.

Ao garantir que este produto é tratado corretamente, pode ajudar a neutralizar o potencial impacto negativo sobre o meio ambiente e as pessoas, que de outra forma pode resultar da gestão incorreta dos resíduos deste produto. Para informações mais detalhadas sobre a reciclagem deste produto, contacte o seu município, o serviço de recolha de resíduos domésticos ou a loja onde adquiriu o produto.

## Especificações técnicas

### Especificações técnicas

<b>Motor</b>	
Motor elétrico	HF (High Frequency, alta frequência)
Rotação máxima do eixo de saída, rpm	8800
Funcionamento trifásico, potência do motor – kW máx.	5,5
Funcionamento monofásico, potência do motor – kW máx.	3
Monofásico, V	120-240
<b>Peso</b>	
Cortadora e disco com conjunto de cabos, sem equipamento de corte, lbs/kg	20/9,1
<b>Arrefecimento a água</b>	
Arrefecimento a água do motor	Sim
Arrefecimento a água do equipamento de corte	Sim
Pressão de água recomendada, PSI/bar	21,8–87/1,5–6
Fluxo de água mín. recomendado, l/min., qt/min.	4,5 a uma temperatura da água de 15 °C; 4,7 a uma temperatura da água de 59 °F
Bocal de ligação	Tipo Gardena
<b>Emissões de ruído <sup>7</sup></b>	
Nível de potência sonora, medido, dB(A)	110
Nível de potência sonora, garantido, dB(A)	112
<b>Níveis sonoros <sup>8</sup></b>	
Nível de pressão sonora ao nível do ouvido do operador, dB (A)	99
<b>Níveis de vibração, a <math>h_v</math> <sup>9</sup></b>	
Punho dianteiro, m/s <sup>2</sup>	2,7
Punho traseiro, m/s <sup>2</sup>	2,1

<sup>7</sup> Emissões de ruído para as imediações, medidas sob forma de potência sonora ( $L_{WA}$ ) em conformidade com a norma EN 60745-2-13. Incerteza de medição esperada de 3 dB(A).

<sup>8</sup> Nível de pressão sonora em conformidade com a norma EN 60745-2-13. Incerteza de medição esperada de 2 dB(A).

<sup>9</sup> Nível de vibração em conformidade com a norma EN 60745-2-22. Os dados comunicados relativamente ao nível de vibração têm uma dispersão estatística típica (desvio padrão) de 1,0 m/s<sup>2</sup>. Os valores de vibração são válidos para o funcionamento manual.

## Especificação do equipamento de corte recomendado

Lâmina de guia/ corrente de di- mante	Número de seg- mentos da cor- rente de diamante	Largura do seg- mento da corren- te de diamante, pol./mm	Passo da corren- te de diamante, pol./mm	Profundidade de corte máxima, pol./mm	Velocidade da corrente de dia- mante à veloci- dade máx. de potência do mo- tor, pés/s / m/s
12"/0,444"	25	0,22/5,7	0,444/11,582	14/350	85/26
14"/3/8"	32	0,22/5,7	3/8/9,525	16/400	79/24
16"/0,444"	29	0,22/5,7	0,444/11,582	18/450	85/26

## Combinações de reentrâncias para equipamento de corte diferente

Reentrância	Pinhão da corrente, pol.	Lâmina de guia, pol.	Corrente de diamante, pol.
Fornecida com a K 7000 Chain	Adquirido em separado		
7 estrias	0,444	0,444	0,444
9 estrias	3/8	3/8	3/8

# Declaração de conformidade

## Declaração UE de conformidade

A Husqvarna AB, SE-561 82 Huskvarna, SUÉCIA,  
tel.: +46-36-146500, declara, sob sua inteira  
responsabilidade, que o produto:

<b>Descrição</b>	<b>Máquina de corte portátil</b>
<b>Marca</b>	HUSQVARNA
<b>Tipo/Modelo</b>	K 7000 Chain
<b>Identificação</b>	Números de série referentes a 2022 e posteriores

está em plena conformidade com as seguintes diretivas  
e regulamentos da UE:

<b>Diretiva/Regulamento</b>	<b>Descrição</b>
2006/42/EC	"relativa a máquinas"
2014/30/EU	"relativa à compatibilidade eletromagnética"
2011/65/EU	"relativa à restrição de substâncias perigosas"

e que as seguintes normas e/ou especificações técnicas  
são aplicadas;

EN ISO 12100:2010

EN 60745-2-22:2011/A11:2013

EN 55014-1:2017

EN 55014-2:2015

EN 61000-3-2:2014

EN 61000-3-3:2013

EN IEC 63000:2018

Partille, 2022-10-12



Fredrik Sandinge

Diretor de I&D

Equipamento de corte e perfuração de betão

Husqvarna AB, divisão de Construção

Responsável pela documentação técnica





[www.husqvarnaconstruction.com](http://www.husqvarnaconstruction.com)

Instrucciones originales  
Istruzioni originali  
Instruções originais

1142144-30 Rev. B



2024-04-26