

Priručnik Priručnik
Navodila za uporabo Uputstvo o upotrebi

PP220

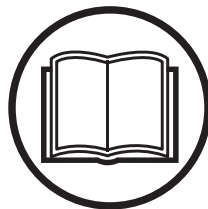

HR RS SI BA

Pažljivo pročitajte priručnik i dobro shvatite sadržaj prije rukovanja strojem.

Pažljivo pročitaj i shvati sadržaj ovog priručnika pre upotrebe mašine.

Natančno preberite navodila za uporabo in se prepričajte, da ste jih razumeli, predno začnete z uporabo stroja.

Pročitaj pažljivo uputstvo o upotrebi i shvati sadžaj prije nego upotrijebiš mašinu

OBJAŠNJENJE ZNAKOVA

Znakovi na stroju

UPOZORENJE! Neoprezna ili nepravilna uporaba stroja može dovesti do ozbiljnih, čak i fatalnih ozljeda korisnika ili drugih.

Pažljivo pročitajte priručnik i dobro shvatite sadržaj prije rukovanja strojem.

Uvijek upotrijebite:

- Odobren šljem
- Odobrenu zaštitu protiv buke
- Zaštitne naočale ili vizir

Pregled i održavanje provodite kad je motor isključen, a utikač izvučen iz strujne utičnice.

Ovaj proizvod se podudara sa važećim EZ uputama.

Ekološke oznake Oznake na proizvodu i ambalaži znače da se proizvod ne smije odlagati zajedno s komunalnim otpadom. Potrebno ga je odnijeti u propisani reciklažni centar radi uporabe električne i elektroničke opreme.

Ispravnim rukovanjem proizvodom pomažete u ublažavanju negativnih učinaka po okoliš i osobe do kojih može doći u slučaju pogrešnog upravljanja otpadnim tvarima ovog proizvoda.

Pojedinosti o recikliranju proizvoda zatražite od lokalnih tijela uprave, komunalne službe ili u prodavaonici u kojoj ste kupili proizvod.

Ostali simboli/naljepnice koji su navedeni na stroju važe za specifične zahtjeve certifikata izvjesnih tržišta.



Objašnjenje razina upozorenja

Upozorenja su svrstana u tri razine.

UPOZORENJE!



UPOZORENJE! Upotrebljava se ako postoji opasnost da zbog nepoštivanja uputa u priručniku dođe do ozljede ili smrtne posljedice za rukovatelja ili štetnih posljedica za okolinu.

PAŽNJA!



PAŽNJA! Upotrebljava se ako postoji opasnost da zbog nepoštivanja uputa u priručniku dođe do ozljede rukovatelja ili štetnih posljedica za okolinu.

UPOZORENJE!

UPOZORENJE! Upotrebljava se ako postoji opasnost da zbog nepoštivanja uputa u priručniku dođe do oštećenja materijala ili stroja.

SADRŽAJ

Sadržaj

OBJAŠNENJE ZNAKOVA

Znakovi na stroju	2
Objašnjenje razina upozorenja	2

SADRŽAJ

Sadržaj	3
---------------	---

PREZENTACIJA

Poštovani kupče!	4
Dizajn i značajke	4
PP220	4

ŠTO JE ŠTO?

Što je što na pretvaraču napona?	5
--	---

SIGURNOSNA OPREMA STROJA

Općenito	6
----------------	---

MONTIRANJE I PODEŠAVANJA

Instalacija sklopa napajanja	7
Priključivanje jedinica	7
Uključite vodeno hlađenje	7
Priključite izvor napajanja	7
Vrsta instalacije	8

RUKOVANJE

Općenita pravila za sigurnost na radu	9
Zaštitna oprema	10
Sigurnosne mjere opreza za naponsku jedinicu	10
Sigurnost pri radu	11
Prijevoz i skladištenje	11

SUSTAV IZBORNIKA

Sustav izbornika pogonskog sklopa	12
Pregled izbornika	13
Objašnjenje za sustav izbornika	14

SUSTAV IZBORNIKA

Daljinsko upravljanje	15
Postavke softvera, daljinsko upravljanje	15
Sustav izbornika daljinskog upravljanja	16
Pregled izbornika	16
Objašnjenje za sustav izbornika	17
Akumulatora	18

UKLJUČIVANJE I ISKLJUČIVANJE

Prije pokretanja	19
Paljenje	19
Isključivanje	19

ODRŽAVANJE

Općenito	20
Dnevni nadzor	20
Servis	20
Poruke o pogreškama	21

TEHNIČKI PODACI

Tehnički podaci	22
Preporučene dimenzije kabela	22
EC–uvjerenje o podudaranju	23

Poštovani kupče!

Zahvaljujemo na odabiru proizvoda Husqvarna!

Nadamo se da ćete biti zadovoljni svojim strojem te da će vam on biti partner u nizu godina koje su pred vama. Kupnjom jednog od naših proizvoda dobit ćete pristup profesionalnoj pomoći te popravcima i servisima. Ako prodavač koji vam je prodao stroj nije jedan od naših ovlaštenih trgovaca, zatražite adresu najbližeg ovlaštenog servisa.

Ovaj priručnik za rukovanje vrijedan je dokument. Pazite da vam uvijek bude pri ruci na radnom mjestu. Postupanje prema uputstvima (uporaba, servis, održavanje, itd.) može značajno produžiti vijek trajanja stroja, te čak i povećati njegovu prodajnu vrijednost. Ako prodate stroj, obavezno predajte Korisnički priručnik novom vlasniku.

Više od 300 godina inovacije

Husqvarna AB je švedska tvrtka zasnovana na tradiciji koja datira iz 1689. godine, kada je švedski kralj Karlo XI naložio izgradnju tvornice za proizvodnju mušketa. U to vrijeme već su bili položeni temelji inženjerskih vještina koje su zaslužne za razvoj nekih vodećih svjetskih proizvoda u područjima poput lovačkog oružja, bicikla, motocikla, kućanskih aparata, šivaćih strojeva i proizvoda za rad na otvorenome.

Husqvarna je svjetski predvodnik u izradi proizvoda na električni pogon za rad na otvorenome, u šumarstvu, održavanju parkova i njegovanju travnjaka i vrtova, kao i opreme za košenje i dijamantrnih alata za građevinsku i kamenorezačku industriju.

Odgovornost vlasnika

Odgovornost je vlasnika/poslodavca da rukovatelj ima dostatno znanje o sigurnom rukovanju strojem. Poslovođe i rukovatelji trebaju pročitati i shvatiti Priručnik za rukovanje. Trebaju biti svjesni sljedećega:

- Sigurnosnih uputa za stroj.
- Opsega primjene i ograničenja stroja.
- Kako upotrebljavati i održavati stroj.

Moguće je da je upotreba stroja regulirana nacionalnim zakonodavstvom. Prije početka upotrebe stroja raspitajte se koje je zakonodavstvo primjenjivo na vašem radnom mjestu.

Pridržano pravo proizvođača

Tvrtka Husqvarna može izdati dodatne informacije za sigurnu upotrebu ovog proizvoda nakon objavljivanja ovog priručnika. Odgovornost je vlasnika upotrebljavati najsigurnije metoda rada.

Husqvarna AB uvijek radi na tome da sve više razvije svoje proizvode i pridržava se prava što se tiče promjena kao što su n.pr. oblik i izgled bez prethodne obavijesti.

Za informacije i pomoć korisnicima kontaktirajte nas putem naše web-stranice: www.husqvarna.com

Dizajn i značajke

Ovaj je proizvod dio asortimana opreme za rezanje, bušenje i piljenje drveta koja za izvor napajanja koristi struju visokih frekvencija. Oprema je dizajnirana za rezanje tvrdih materijala poput armiranog betona ili čelika i ne smije ju se koristiti u druge svrhe osim onih opisanih u ovom priručniku.

Vrjednosti poput visokog učinka, pouzdanosti, inovativne tehnologije, naprednih tehničkih rješenja i brige za okolinu ono je po čemu se ističu proizvodi Husqvarna. Rukovatelj mora pažljivo pročitati ovaj priručnik kako bi se osigurao siguran rad proizvoda. Više informacije potražite kod dobavljača ili tvrtke Husqvarna.

Neke jedinstvene značajke vašeg proizvoda opisane su u tekstu koji slijedi.

PP220

Pogonski sklop osmišljen je za pogon određenih alata tvrtke Husqvarna s motorom visoke frekvencije.

- Stroj daje maksimalnu snagu, a koristi i jednofazne i trofazne utičnice, što ga čini fleksibilnim i korisnim.
- Korisnik može jednostavno podešavati i nadzirati systemske informacije na digitalnom zaslonu na stroju.
- Bežično daljinsko upravljanje koristi se za upravljanje zidnom pilom; daljinsko upravljanje uključeno je samo u kupovini opreme za zidnu pilu WS220.
- Daljinsko upravljanje omogućava operateru slobodno kretanje i neprekinut pregled rada. Lako je za rukovanje, čak i s rukavicama. Promjene postavki i rada obavljaju se pomoću samo nekoliko gumba. Daljinsko upravljanje ima digitalni zaslon u boji veličine 3,5 inča.
- Lagan, kompaktan i ergonomičan, ovaj je stroj lako transportirati.
- Jedinica se hladi vodom

ŠTO JE ŠTO?

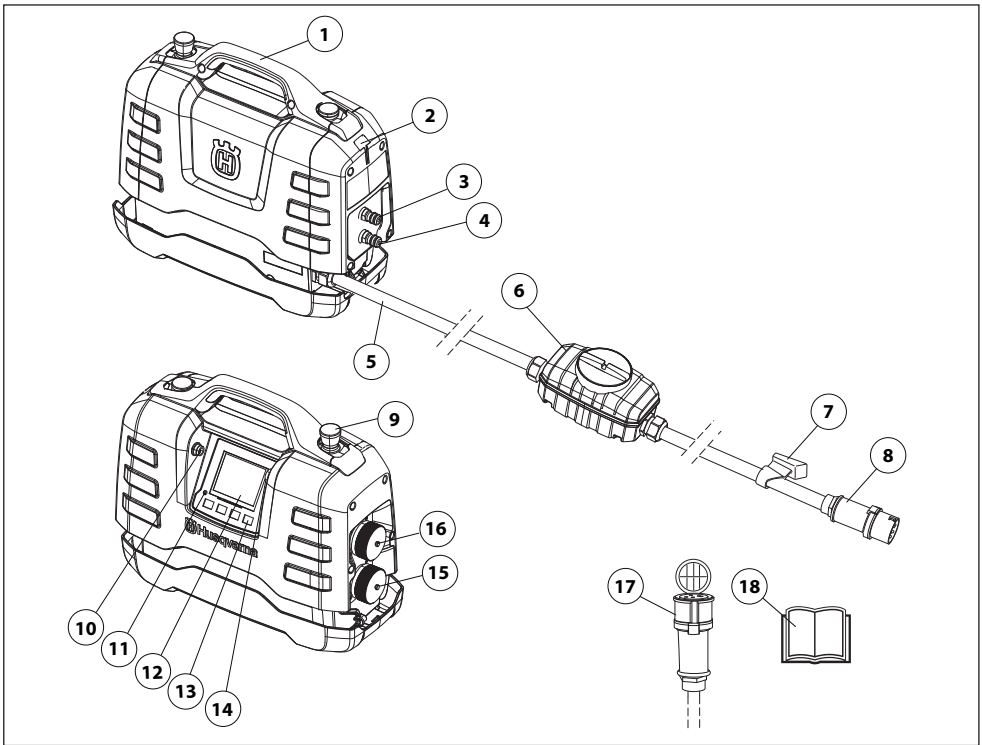

Što je što na pretvaraču napona?

- | | |
|---|---------------------------------------|
| 1 Ručka | 10 USB priključak |
| 2 Položaj za držač kabela | 11 Indikator prenapona |
| 3 Spoj za ulaz/izlaz vode | 12 Zaslona |
| 4 Spoj za ulaz/izlaz vode | 13 Tipke opcija |
| 5 Kabel napajanja | 14 Veza CAN |
| 6 Prekidač za upravljanje prekidima strujnoga kruga | 15 Konektor za svrdlo i motorni rezač |
| 7 Držač kabela | 16 Konektor za zidnu pilu |
| 8 Konektor | 17 Kabel adaptera |
| 9 Hitno zaustavljanje | 18 Priručnik |

Općenito



UPOZORENJE! Nemojte nikada upotrijebiti stroj koji ima neispravnu sigurnosnu opremu. Ukoliko Vaš stroj ne prodje na kojoj od ovih provjera, obratite se Vašem serviseru radi opravke.

Ovaj odjeljak objašnjava razne sigurnosne mjere stroja, kako one rade i što trebate uraditi kako biste mogli vršiti osnovni pregled i održavanje koji su potrebni da bi bila radila sigurno.

Ovaj stroj upotrebljava se u kombinaciji s ostalim proizvodima. Pročitajte pažljivo priručnik koji je priložen s proizvodima i dobro proučite upute prije upotrebe stroja.

Dnevno provjerite sigurnosnu opremu.

Također provjerite sigurnosnu opremu električnog alata koji se spaja na pogonski sklop, pogledajte korisnički priručnik za dotični električni uređaj kako biste provjeriti sigurnosnu opremu.

Gumb za zaustavljanje u slučaju opasnosti i gumb za zaustavljanje

Gumb za zaustavljanje u slučaju opasnosti na jedinici i daljinskom upravljanju usporava priključeni alat i prekida mu napajanje.

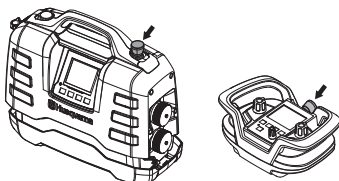

Ispitivanje hitnog zaustavljanja

- Provjerite da gumb za zaustavljanje u opasnosti nije pritisnut tako što ćete ga okrenuti obratno smjeru kretanja kazaljki na satu.
- Pokrenite priključeni alat.
- Pritisnite gumb za zaustavljanje u slučaju opasnosti i provjerite je li se priključeni alat zaustavio.
- Gumbom za zaustavljanje se pri korištenju zidne pile upravlja na isti način.

Prekidač za upravljanje prekidima strujnog kruga

Sklopka na diferencijalnu struju montirana je kako bi zaštitila osobe koje rukuju strojem u slučaju kvara na električnom sustavu.

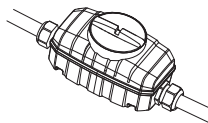

Provjerite prekidač za upravljanje prekidima strujnog kruga.

Provjera sklopke na diferencijalnu struju morate obavezno provoditi naponskom jedinicom koja je priključena na uzemljenu utičnicu.

- Priključite naponsku jedinicu na uzemljenu utičnicu.
- Otvorite poklopac na uređaju za preostalu struju kako biste pristupili prekidaču (1) i ispitnom gumbu (2).

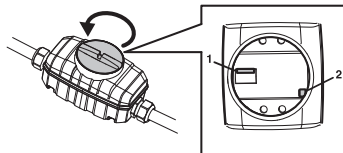

- Namjestite kontrolu u sklopki na diferencijalnu struju u položaj 1.
- Pritisnite gumb za provjeru. Sklopka na diferencijalnu struju mora se aktivirati kako bi se prekinulo napajanje stroja.
- Resetirajte uređaj za preostalu struju tako da prekidač prvo postavite u položaj 0, a zatim 1.
- Ponovno postavite i zategnite poklopac.

Gumbom za testiranje morate provjeravati sklopku na diferencijalnu struju najmanje svaka dva tjedna.

MONTIRANJE I PODEŠAVANJA

Instalacija sklopa napajanja

Sklop za napajanje postavite na radno mjesto i uvjerite se kako je na stabilnoj površini te zaštićen od prskanja vode.

Ako je sklop za napajanje kupljen s opremom za zidnu pilu WS220, lako se za vrijeme rada može pohraniti na odgovarajućem mjestu na priloženim transportnim kolicima.

Za maksimalne radne rezultate naponska jedinica mora biti priključena na 3-faznu utičnicu.

Priključivanje jedinica

Sklop za napajanje PP220 koristi se samo s odgovarajućim proizvodima tvrtke Husqvarna.

- Uvijek prije priključivanja električnog alata na prijenosnik snage naponske jedinice provjerite da klinovi utikača električnog alata nisu savijeni ili oštećeni.
- Priključite električni alat na kardansku osovinu, uočite dvije različite kardanske osovine. Gornja kardanska osovina s poklopcem srebrne boje koristi se za zidnu pilu WS220. Donja kardanska osovina s poklopcem crne boje koristi se za električne rezače i bušilice.

Dodatne informacije potražite u poglavlju "Tehnički podaci".

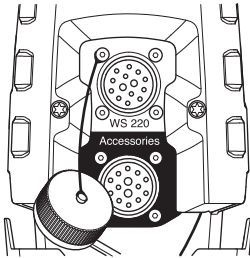

Uključite vodeno hlađenje

- Vodu za hlađenje spojite na jedan od dva priključka za vodu pogonskog sklopa pomoću konektora za vodu tvrtke Gardena. Koristite čistu rashladnu vodu kako biste izbjegli začepljenja vodenog sustava prijavštinom.

Dodatne informacije potražite u poglavlju "Tehnički podaci".

Drugi priključak za vodu treba spojiti na električni alat koji ima različite slavine za upravljanje tokom rashladne vode prema alatu. Pogledajte korisnički priručnik za odgovarajuće električne alate.

Priključite izvor napajanja

Za maksimalnu učinkovitost jedinicu snage treba priključiti na uzemljenu 3-faznu utičnicu. Dodatne informacije potražite u poglavlju "Tehnički podaci".

Kod nižih vrijednosti raspona ulaznog napona dolazi do smanjenja dostupne izlazne struje.

Ako 3-fazni električni priključak nije dostupan, pogonski sklop moguće je priključiti i na 1-faznu utičnicu.

Za 1-fazni priključak koristite isporučeni kabel adaptera.

Izlazna snaga rada na 1 fazi znatno manja od rada na 3 faze.

Dodatne informacije potražite u poglavlju "Tehnički podaci".

- Za vrijeme rada spojite poklopce kabela i pogonskog sklopa kako biste spriječili prodor prijavštinu u poklopce što može oštetiti konektor.

Benzinski ili dizel generator može se upotrijebiti kao izvor snage, ako je dovoljno snažan. Pogledajte slučajeve rada tipičnog generatora u tehničkim podacima. Za zaštitu naponske jedinice potrebno je obavezno uzemljiti generator.

UPOZORENJE! Generator koji povremeno stvara ulazni napon izvan raspona navedenog u tehničkim podacima mogao bi oštetiti jedinicu napajanja.

VAŽNO!

Ako je naponska jedinica priključena na električnu instalaciju koja je zaštićena prekidačem naponske struje, prekidač mora biti vrste B (sl. 1), a instalacija koja je zaštićena prekidačem toka diferencijalne struje tipa A mora podržavati priključivanje na glavnoj strani, odnosno u smjeru struje (upstream) prekidača toka diferencijalne struje (sl. 2).

Lokalni stručnjak može vam preporučiti neke druge sigurne opcije za prethodno navedeno spajanje. Ako dođete u situaciju u kojoj niste sigurni što napraviti, uvijek se obratite stručnjaku. Obratite se ovlaštenom zastupniku ili ovlaštenom servisu.

Vrsta instalacije

Ako je naponska jedinica priključena na električnu instalaciju koja je zaštićena prekidačem toka diferencijalne struje, prekidač mora biti vrste B (sl. 1), a instalacija koja je zaštićena prekidačem toka diferencijalne struje tipa A mora podržavati priključivanje na glavnoj strani, odnosno u smjeru struje (upstream) prekidača toka diferencijalne struje (sl. 2).

Lokalni stručnjak može vam preporučiti neke druge sigurne opcije za prethodno navedeno spajanje. Ako dođete u situaciju u kojoj niste sigurni što napraviti, uvijek se obratite stručnjaku. Obratite se ovlaštenom zastupniku ili ovlaštenom servisu.

Fig. 1

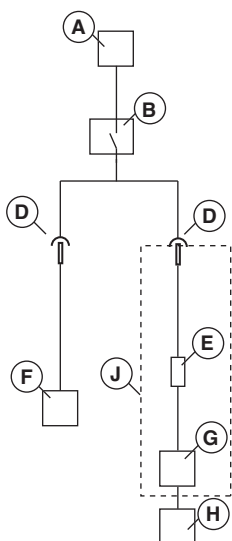
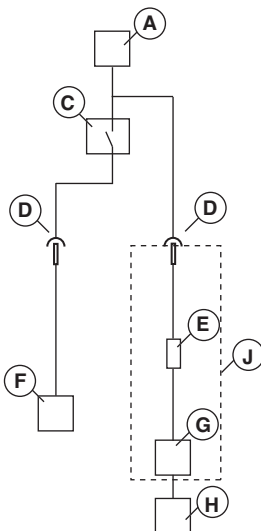

Fig. 2



A – Napajanje

B – Sklopka na diferencijalnu struju vrste B

C – Sklopka na diferencijalnu struju vrste A

D – Konektor

E – Ugrađena sklopka na diferencijalnu struju vrste B

F – Ostala oprema

G – Pretvarač napona

H – Električni uređaj

J – PP220

Općenita pravila za sigurnost na radu



UPOZORENJE! Pažljivo pročitajte sve sigurnosne upute i upozorenja. Nepridržavanje upozorenja i uputa može uzrokovati strujni udar, požar i teške ozljede.

VAŽNO! Spremite sva upozorenja i upute za buduće potrebe. Pojam "električni alat" u upozorenjima odnosi se na električni alat s napajanjem putem električnog sustava (ožičeni) ili baterije (bežični).

Sigurnost na radnom mjestu

- **Radno mjesto treba biti čisto i dobro osvijetljeno.** Zakrčeni i tamni prostori čest su uzrok nesreća.
- **Nemojte koristiti električne alate u eksplozivnim okruženjima, primjerice u blizini zapaljivih tekućina, plinova i prašine.** Električni alati stvaraju iskre koje mogu zapaliti prašinu i isparenja.
- **Dok rukujete električnim alatom pobrinite se da u blizini nema djece ni promatrača.** Svako ometanje može uzrokovati gubitak nadzora nad strojem.

Električna sigurnost

- **Utikači električnog alata moraju odgovarati utičnicama. Nemojte nikad i ni na koji način preinicačiti utikač.** Originalni utikači i odgovarajuće utičnice smanjuju opasnost od strujnog udara.
- **Izbjegavajte kontakt s uzemljenim površinama, kao što su cijevi, radijatori, štednjaci i hladnjaci.** Postoji velika opasnost od strujnog udara ako dodete u dodir s uzemljenom površinom.
- **Električne alate nemojte izlagati kiši ili vlažnim uvjetima.** U slučaju dospijevanja vode u električni alat povećava se opasnost od strujnog udara.
- **Nemojte nepropisno koristiti kabel. Nemojte pomoću kabela nositi ili vući električni alat, ali ga koristiti za odspajanje električnog alata od kardanske osovine. Držite kabel daleko od topline, ulja, oštirih rubova i dijelova u pokretu.** Oštećeni ili zapetljani kabeli povećavaju opasnost od električnog udara te moraju biti zamijenjeni u servisu za popravak.
- **Kada električni alat upotrebljavate na otvorenom, morate upotrebljavati odgovarajući produžni kabel.** Upotreba kabela namijenjenog upotrebi na otvorenom smanjuje opasnost od strujnog udara.
- Za rukovanje električnim alatom u vlažnoj okolini upotrijebite kabel koji je prikladan za vanjsku upotrebu.

Osobna sigurnost

- **Budite usredotočeni, pazite što radite i razumno upravljajte električnim alatom. Ne upotrebljavajte električni alat kada ste umorni ili pod djelovanjem droga, alkohola ili lijekova.** Trenutak nepažnje pri rukovanju električnim alatom može uzrokovati ozbiljne ozljede.
- **Upotrebljavajte osobnu zaštitnu opremu. Uvijek nosite zaštitu za oči.** Zaštitna oprema, kao što je maska za prašinu, sigurne cipele koje se ne klizaju, čvrsta kaciga ili

zaštita sluha, upotrijebljena u odgovarajućim uvjetima, smanjit će opasnost od osobnih ozljeda.

- **Prije uključivanja električnog alata izvadite klin za prilagođavanje ili uklonite ključ.** Ako ključ ili klin ostanu na pokretnom dijelu električnog alata, može doći do tjelesnih ozljeda.
- **Ne posežite predaleko. Uvijek imajte dobar oslonac i održavajte ravnotežu.** To omogućuje bolju kontrolu električnog alata u neočekivanim situacijama.
- **Nosite prikladnu odjeću. Nemojte nositi široku odjeću ni nakit. Kosu, odjeću i rukavice držite podalje od pomičnih dijelova.** Široka odjeća, nakit ili duga kosa mogu zapeti u pokretnim dijelovima stroja.
- **Nosite zaštitu za glavu kako vam duga kosa ne bi smetala pri radu.** Pokretnim dijelovima možete zahvatiti vrećastu odjeću, nakit ili drugu kosu.
- **Ako su priloženi uređaji za povezivanje mehanizama za izdvajanje i prikupljanje prašine, provjerite jesu li priključeni te upotrebljavaju li se ispravno.** Upotreba mehanizma za prikupljanje prašine može smanjiti opasnosti uzrokovane prašinom.

Korištenje i održavanje električnog alata

- **Nemojte preopterećivati električni alat. Za određenu namjenu koristite odgovarajući električni alat.** Odgovarajući električni alat posao će obaviti bolje i sigurnije pri onoj brzini za koju je oblikovan.
- **Ne koristite električni alat ako ga dodijeljena funkcija za uključivanje / isključivanje ne uključuje i isključuje.** Svaki električni alat kojim nije moguće ispravno upravljati opasan je i mora se popraviti.
- **Isključite utikač iz izvora napajanja i / ili izvadite baterije iz električnog alata prije bilo kakvih izmjena, mijenjanja dodataka ili spremanja alata.** Te preventivne sigurnosne mjere smanjuju opasnost od nehotičnog pokretanja električnog alata.
- **Spremite električne alate koji se ne koriste izvan dohvata djece i nemojte dopustiti osobama koje ne poznaju alat i nisu pročitale ove upute da rukuju alatom.** Električni alati mogu biti opasni kada njima rukuju neiskusni korisnici.
- **Održavajte električne alate. Provjerite jesu li spojni ili pokretni dijelovi pogrešno namješteni, je li neki dio oštećen te postoje li neki drugi uzroci koji bi mogli onemogućiti ispravan rad električnog alata. Ako postoje oštećenja, popravite električni alat prije upotrebe.** Uzrok mnogim nesrećama jest loše održavanje električnih alata.
- **Alati za rezanje moraju biti oštri i čisti.** Ispravno održavani alati za rezanje s oštrim reznim oštricama neće se zablokirati te ih je lakše kontrolirati.
- **Upotrebljavajte električni alat, dodatke i dijelove itd. u skladu s ovim uputama, uzimajući u obzir radne uvjete i posao koji treba obaviti.** Upotreba električnih alata u neodgovarajuće svrhe može dovesti do opasnih situacija.

Servis

- **Električni alat treba servisirati kvalificirani serviser koristeći potpuno jednake zamjenjske dijelove.** Time se zadržava sigurnost električnog alata.

UKOVANJE

Zdrav razum treba prevladati

Nije moguće obuhvatiti sve situacije s kojima se možete susresti. Uvijek postupajte oprezno i slijedite zdrav razum. Ako dođete u situaciju u kojoj se osjećate nesigurno, prestanite s radom i potražite savjet stručnjaka. Obratite se dobavljaču, ovlaštenom servisu ili iskusnom korisniku. Izbjegavajte svaku upotrebu ako smatrate da niste dovoljno kvalificirani za to!

Zaštitna oprema

Općenito

Nikada ne koristite stroj bez mogućnosti zvanja u pomoć u slučaju nesreće.

Osobna zaštitna oprema

Pri svakoj upotrebi stroja će se samo propisana osobna zaštitna oprema upotrijebiti. Osobna zaštitna oprema ne eliminiše rizik na ozljedu ali smanjuje posljedice ako se ozljeda dogodi. Zamolite prodavača motornih pila da vam pomogne izabrati opremu.



UPOZORENJE! Tijekom rada s proizvodima za rezanje, mljevenje, bušenje, brušenje i oblikovanje materijala može doći do nastanka prašine i isparenja koja mogu sadržavati opasne kemikalije. Provjerite sastav materijala koji želite obrađivati i upotrijebite prikladnu masku za disanje.



UPOZORENJE! Dugotrajno izlaganje buci može uzročiti trajne ozljede sluha. Zato upotrijebljivajte stalno odobrene naušnice za zaštitu sluha. Uvijek budite pozorni u zapažanju znakova upozorenja ili dovike kada se rabi zaštita sluha. Uvijek uklonite zaštitu sluha čim zaustavite motor.



UPOZORENJE! Uvijek postoji opasnost od prignječenja prilikom rada s uređajima koji sadrže pomične dijelove. Nosite zaštitne rukavice kako biste izbjegli tjelesne ozljede.

Uvijek upotrijebite:

- Zaštitni šljem
- Zaštita protiv buke
- Zaštitne naočale ili vizir
- Maska za disanje
- Rukavice za teške uvjete rada s čvrstim zahvatom.
- Izrađene od prijanjajuće, robusne i ugodne tkanina za potpunu slobodu pokreta.
- Čizme s čeličnom kapicom i protukliznim potplatom.

Pripazite da odjeća, duga kosa i nakit ne zapnu u pokretnim dijelovima stroja.

Druga zaštitna oprema



UPOZORENJE! Pri radu sa strojem mogu se pojaviti iskre i izazvati požar. Vatrozaštitna oprema treba uvijek biti na dohvata ruke.

- Vatrozaštitna oprema
- Uvijek imajte kutiju za prvu pomoć pri ruci.

Sigurnosne mjere opreza za naponsku jedinicu



UPOZORENJE! Pažljivo pročitajte sve sigurnosne upute i upozorenja. Nepridržavanje upozorenja i uputa može uzrokovati strujni udar, požar i teške ozljede.

U ovom se odjeljku opisuju osnovne sigurnosne smjernice za rad sa strojem. Ove informacije ni u kojem slučaju ne mogu biti zamjena za stručne vještine i iskustvo.

- Pažljivo pročitajte priručnik i dobro shvatite sadržaj prije rukovanja strojem.
- Imajte u vidu da je korisnik odgovoran za nesreće ili ugrožavanje drugih ljudi ili njihove imovine.
- Sve osobe koje rukuju strojem moraju biti obučene za korištenje stroja. Vlasnik je odgovoran za osposobljavanje osoba koje rukuju strojem.
- Stroj treba održavati čistim. Oznake i naljepnice trebaju biti potpuno čitljive.



UPOZORENJE! Neoprezna ili nepravilna uporaba stroja može dovesti do ozbiljnih, čak i fatalnih ozljeda korisnika ili drugih.

Djeca ili druge osobe koje nisu obučene za upotrebu ovog stroja ne smiju koristiti ili servisirati stroj. Nikada ne dozvolite drugim osobama da koriste stroj prije nego ste sigurni da su razumjeli sadržaj uputa za uporabu.

Nikada ne koristite stroj kada ste umorni, nakon konzumacije alkoholnih pića ili uzimanja lijekova koji mogu utjecati na vaš vid, rasuđivanje ili koordinaciju.



UPOZORENJE! Neovlaštene preinake i/ili dodatni pribor mogu rezultirati ozbiljnim ozljedama ili čak smrću korisnika i ostalih osoba.

Nikada ne izmjenjujte originalni dizajn stroja i ne koristite stroj kada vam se čini da je izmijenjen od strane bilo koje osobe.

Nikada nemojte koristiti stroj koji je neispravan. Redovno vršite sigurnosne provjere, održavanje i servis kao što je opisano u ovom priručniku. Neke od radnih održavanja i servisiranja trebaju vršiti isključivo obučeni i kvalificirani stručnjaci. Upute možete pronaći u odjeljku Održavanje.

Uvijek koristite originalne rezervne dijelove.

RUKOVANJE

Sigurnost pri radu

Sigurnost na radnom mjestu

- Uvijek provjerite i označite gdje su provedene plinske instalacije. Rezanje u blizini plinskih cijevi uvijek je opasno. Osigurajte da ne bude iskrenja kada režete na mjestu na kojem može doći do eksplozije. Uvijek budite usredotočeni na posao koji obavljate. Nemar može prouzročiti ozbiljne ozljede, pa čak i smrt.
- Osigurajte da radnim područjem ili materijalom ne prolaze cijevi ili električne žice.
- Provjerite jesu li električni kablovi na radnom području pod naponom.
- Nikada nemojte započinjati s radom sa strojem prije nego što radno područje nije očišćeno i nemate čvrsto uporište.
- Nemojte koristiti pilu po lošem vremenu, kao na primjer po gustoj magli, pljuskui, jakom vjetru, izrazitoj hladnoći itd. Rad pod lošim vremenskim uvjetima je umarajući i može stvoriti opasnost na pr. klizave površine.

Električna sigurnost



UPOZORENJE! Električni alati uvijek predstavljaju opasnost od strujnog udara. Izbjegavajte nepovoljne vremenske uvjete i tjelesni kontakt s gromobranima i metalnim predmetima. Da biste izbjegli oštećenja, uvijek se pridržavajte uputa iz korisničkog priručnika.



UPOZORENJE! Nemojte prati stroj vodom jer voda može ući u električni sustav ili motor te tako uzrokovati oštećenja stroja ili kratki spoj.

- Alat ne smijete nikad upotrebljavati bez sklopke na diferencijalnu struju.
- Stroj je potrebno priključiti na uzemljenu utičnicu.
- Mrežni napon treba odgovarati naponu naznačenom na nazivnoj pločici stroja.
- Provjerite jesu li kabel i produžni kabel neoštećeni i u dobrom stanju.
- Utičać držite na suhom mjestu i ne na zemlji.
- Provjerite je li sklopka na diferencijalnu struju oštećena i postoje li na njoj vidljiva oštećenja, poput napuknuća. Pazite da je navlaka dobro pričvršćena.
- Nemojte koristiti bušilicu ako su joj oštećeni kabel ili utičać. Odnosite je u ovlaštenu servis na popravak.
- Da biste izbjegli pregrijavanje, nemojte koristiti namotani produžni kabel.

Osobna sigurnost

- Ne ostavljajte uključeni stroj bez nadzora.
- U slučaju duljih pauza, uvijek isključite napajanje naponske jedinice.

- Ni u kojem slučaju nemojte raditi sami. Druga osoba uvijek treba biti u blizini. Osim što će vam pomoći pri sastavljanju stroja, također vam može pomoći u slučaju nesreće.
- Ljudi i životinje mogu vas omesti u radu zbog čega biste mogli izgubiti nadzor nad strojem. Stoga uvijek budite usredotočeni na posao koji obavljate.
- Osobe u neposrednoj blizini stroja moraju nositi štitnike za uši jer razina buke prilikom rezanja prekoračuje 85 dB(A).
- Pri radu uvijek osigurajte jednostavan pristup zaustavljanju u slučaju opasnosti. Ako se unatoč svernu pojavi opasnost, pritisnite crveni gumb za zaustavljanje u slučaju opasnosti na pretvaraču napona ili gumb za zaustavljanje na daljinskom upravljaču.

Korištenje i održavanje

Ovaj stroj namijenjen je za korištenje s odobrenim proizvodima tvrtke Husqvarna. Svaka druga upotreba je zabranjena.

- Stroj je namijenjen industrijskoj primjeni, a smiju ga koristiti samo iskusne osobe.
- Pregled i održavanje provodite kad je motor isključen, a utičać izvučen iz strujne utičnice.
- Sklop za napajanje postavite na radno mjesto i uvjerite se kako je na stabilnoj površini te zaštićen od prskanja vode. Prije pomicanja pogonskog sklopa uvijek odspojite utičać.
- Budite pažljivi prilikom podizanja. Rukujete teškim dijelovima što može dovesti do priklještenja ili drugih ozljeda.
- Nikad ne izvlačite kabel napajanja prije nego što isključite pogonski dio i pričekate da se motor potpuno zaustavi.
- Provjerite jesu li sve spojnice, priključci i kabeli neoštećeni i čisti.
- Prije uporabe stroja pažljivo pročitajte priručnik isporučen uz alat koji se priključuje.

Prijevoz i skladištenje

- Prije pomicanja opreme uvijek isključite pogonski sklop i odspojite električni kabel.
- Tijekom prevoženja učvrstite opremu kako biste izbjegli oštećenja i nezgode u prijevozu. Ako je sklop za napajanje kupljen s opremom za zidnu pilu WS220, lako se može pohraniti na odgovarajućem mjestu na priloženim transportnim kolicima.
- Opremu spremite u zaključan prostor kako bi bila izvan dohvata djece i neovlaštenih osoba.
- Stroj i opremu spremite na suho mjesto na kojem ne može doći do mraza.
- Stroj ne izlažite temperaturama ispod -30°C ili iznad 50°C , kao ni izravnom sunčevu svjetlu.

SUSTAV IZBORNIKA

Sustav izbornika pogonskog sklopa

Općenito

Tekst zaslona prikazan u ovom priručniku je na engleskom jeziku, ali će se na zaslonu stroja prikazati na hrvatskom jeziku.

Za više informacija o sustavu FreeRTOS posjetite stranicu www.freertos.org

Kada su na pretvarač napona PP220 priključeni uređaji K6500 ili DM650 koristi se zaslon na pretvaraču napona.

Tijekom rada modela K6500 isključit će se zaslon na pogonskom sklopu.

Kada je na pretvarač napona PP220 priključen uređaj K6500 ili DM650 koristi se zaslon na daljinskom upravljanju. Zaslon na pretvaraču napona tada se isključuje.

Koristite tipke sa strelicama (2) za pomicanje po izbornicima i gumb "OK" (U redu) (1) za potvrdu odabira. Koristite gumb "natrag" (3) za povratak u izbornicima.

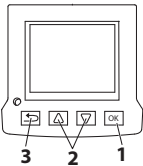

Prvo pokretanje

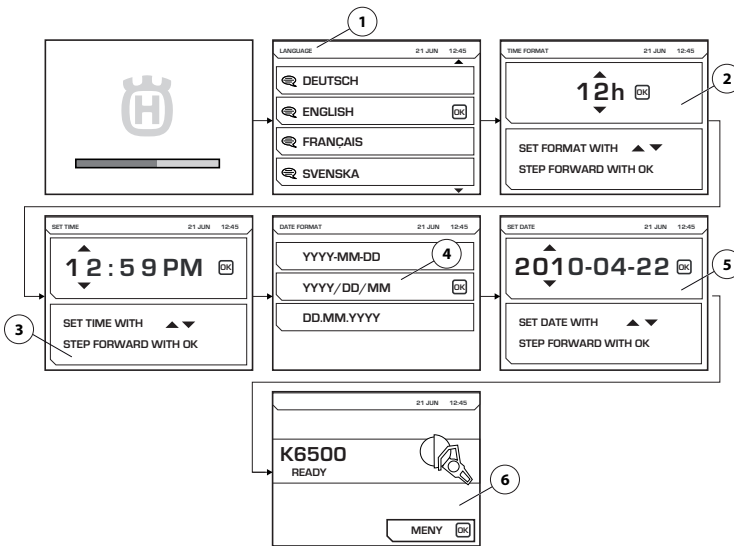

Pri prvom pokretanju pretvarača napona treba namjestiti sljedeće postavke:

- LANGUAGE (1) Odaberite jezik prikaza.
- TIME FORMAT (2) Odaberite format vremena.
- SET TIME (3) Postavite trenutno vrijeme.
- DATE FORMAT (4) Postavite format datuma.
- SET DATE (5) Postavite tekući datum.

Nakon što se namjesti ove postavke, prikazuje se glavni zaslon s informacijama o priključenom alatu (6). Pogledajte sliku na kojoj je prikazan primjer.

SUSTAV IZBORNIKA

Pregled izbornika

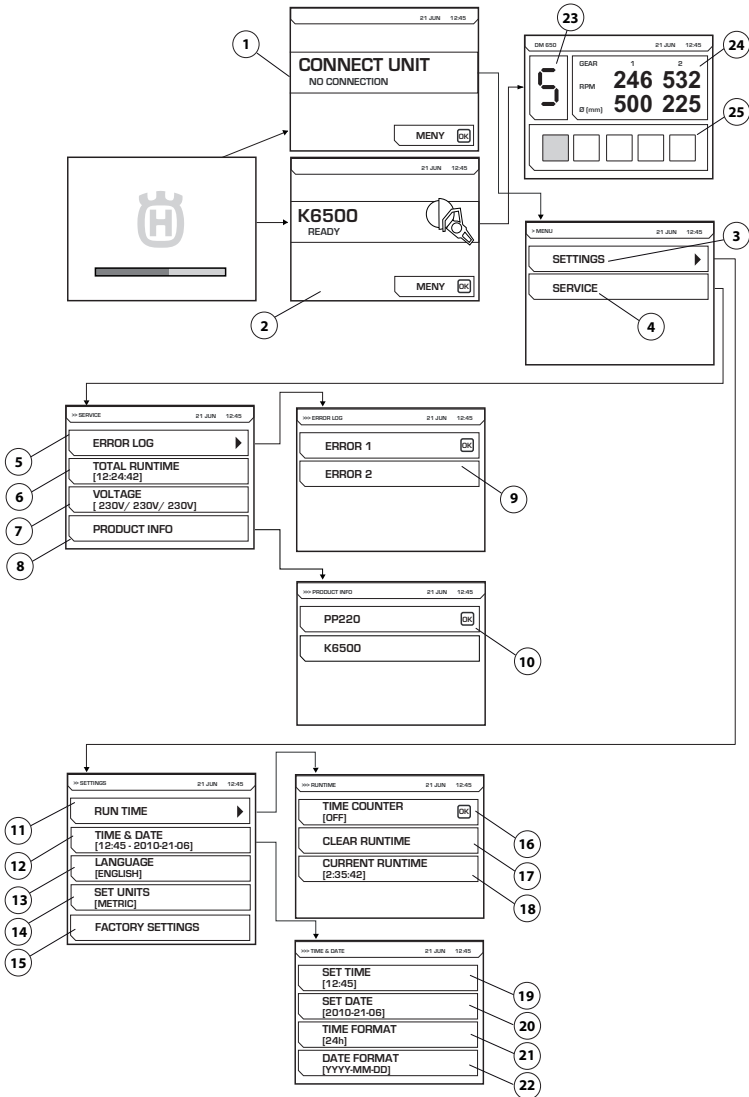

Na sljedećoj stranici potražite objašnjenje svih izbornika.

SUSTAV IZBORNIKA

Objašnjenje za sustav izbornika

CONNECT UNIT (1)

U slučaju da naponska jedinica nije spojena na niti jedan stroj, prikazuje se ova slika. Priključite željeni uređaj. Kada se priključi odgovarajući alat, prikazuje se početni zaslon (2). Pritisnite gumb izbornika za pokretanje izbornika s postavkama (3) i servisima (4).

Slika (1) bit će prikazana ako je WS220 spojen na sklop, no priloženo daljinsko upravljanje još nije priključeno.

Elektronički zupčanik

Tijekom rada modela DM650 prikazat će se slika odabranog elektroničkog zupčanika (23), trenutni broj okr./min za mehaničke zupčanike 1 i 2 i preporučeni promjeri provrta za te zupčanike (24). Prikazat će se i trenutno opterećenje dovoda bušilice (25).

SETTINGS (4)

Izbornik "Postavke" sastoji se od podizbornika koji se dalje dijele u dodatne izbornike.

RUN TIME (11)

Vrijeme pokretanja

TIME COUNTER (16)

Po aktivaciji se pokreće štoperica koja bilježi vrijeme aktivnosti alata.

CLEAR RUNTIME (17)

Koristi se za poništavanje štoperice.

CURRENT RUN TIME (18)

Trenutno vrijeme rada.

TIME AND DATE (12)

Postavite vrijeme i datum.

SET TIME (19)

Postavite trenutačno vrijeme.

SET DATE (20)

Postavite tekući datum.

TIME FORMAT (21)

Odaberite format vremena. Odaberite jednu od sljedećih opcija:

- 12 h
- 24 h

DATE FORMAT (22)

Postavite format datuma. Odaberite jednu od sljedećih opcija:

- YYYY-MM-DD
- YYYY/DD/MM
- DD/MM/YYYY

LANGUAGE (13)

Odaberite jezik prikaza.

FACTORY SETTINGS (15)

Vraćanje tvorničkih postavki:

SERVIS (4)

SERVIS

ERROR LOG (5)

Popis pogrešaka (9).

TOTAL RUNTIME (6)

Prikazuje se ukupno vrijeme rada stroja.

VOLTAGE (7)

Ulazni napon priključenog stroja.

PRODUCT INFO (8)

Prikazuju se informacije o stroju i priključenom alatu (10).

Daljinsko upravljanje

Općenito

Kada se pogonski sklop koristi s WS220, daljinsko upravljanje mora se priključiti na pogonski sklop kako bi se upravljalo zidnom pilom. Daljinsko upravljanje uključeno je u kupnje opreme za zidnu pilu i pohranjuje se u kućište za hranu zajedno s pripadajućom opremom.

Zidnom pilom upravlja se bežično daljinskim upravljanjem putem radijske komunikacije između daljinskog upravljanja i pogonskog sklopa, odnosno pomoću kabela CAN između daljinskog upravljanja i pogonskog sklopa.

Prilikom prvog korištenja daljinskog upravljanja s pogonskim sklopom, daljinsko upravljanje mora se upariti s pogonskim sklopom kako bi radila radijska komunikacija. Ako je pogonski sklop kupljen zajedno s opremom za zidnu pilu, to je možda već učinjeno. Ako uparivanje nije obavljeno, daljinsko upravljanje neće se putem radijske komunikacije moći povezati s pogonskim sklopom i zaslon će prikazati kako traži sklopove te se pokušava povezati, no bez uspjeha. Pri provjeri uparivanja prvo provjerite je li pogonski sklop uključen, naponski kabel priključen i je li pritisnuto zaustavljanje u slučaju opasnosti.

Pratite upute iz Postavki softvera, daljinsko upravljanje navedene ispod kako biste uparili daljinsko upravljanje i pogonski sklop.

Postavke softvera, daljinsko upravljanje

Uparivanje daljinskog upravljanja i pogonskog sklopa

Za ostvarivanje radijske komunikacije između daljinskog upravljanja i pogonskog sklopa odgovarajuće se daljinsko upravljanje mora upariti s odgovarajućim pogonskim sklopom.

To je sigurnosna mjera koja jamči upravljanje pogonskim sklopom putem samo jednog daljinskog upravljanja. Radijska komunikacija neće raditi ako mjera nije izvršena.

Ako se priloženo daljinsko upravljanje zamijeni ili ako je nužno zamijeniti daljinska upravljanja dva sklopa, daljinsko upravljanje mora se ponovno podesiti na sklop.

- Pomoću isporučeneog kabela CAN priključite daljinsko upravljanje. Ručno zategnite vijke konektora kabela.

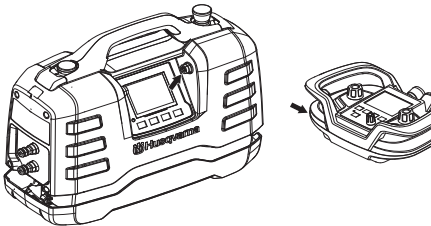

- Dopustite daljinskom upravljanju potpuno punjenje i pričekajte prikaz početnog zaslona.

- Pritisnite gumb OK kako biste pristupili izborniku.

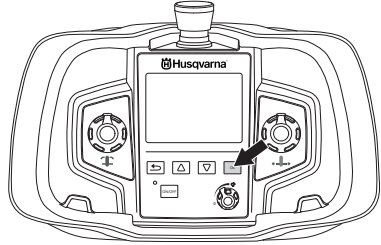

- Idi na 'POSTAVKE'. Pretražite pomoću gumba sa strelicama i potvrdite s 'OK'.

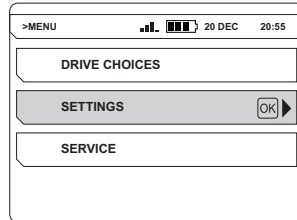

- Idi na 'UPARI RADIO'. Pretražite pomoću gumba sa strelicama i potvrdite s 'OK'.

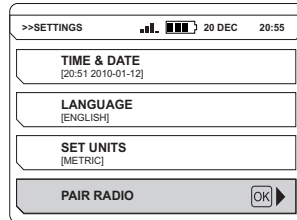

Poruka prikazana na zaslonu prikazuje uspjeh ili neuspjeh uparivanja. U slučaju neuspjeha, pokušajte ponovo.

Pročitajte korisničke upute za zidnu pilu kako biste doznali kako upravljati pilom pomoću daljinskog upravljanja.

Zaslon pogonskog sklopa isključuje se kada je daljinsko upravljanje uključeno.

UPOZORENJE! Daljinsko upravljanje za PP220 također je kompatibilno s sklopovima PP480 HF i PP440 HF. Stoga sustav izbornika daljinskog upravljanja ima podizbornike koji nisu predviđeni za PP220.

SUSTAV IZBORNIKA

Sustav izbornika daljinskog upravljanja

Koristite tipke sa strelicama (2) za pomicanje po izbornicima i gumb "OK" (U redu) (1) za potvrdu odabira. Koristite gumb "natrag" (3) za povratak u izbornicima.

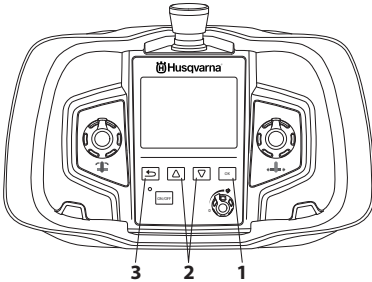

Sustavu izbornika daljinskog upravljanja može se pristupiti pritiskanjem gumba 'OK'.

Sustav izbornika sadrži sljedeće podizbornike:

- IZBORI POGONA
- POSTAVKE
- SERVIS

Izbornik za servis zaštićen je lozinkom. Samo servisno osoblje u svrhu servisiranja ima pristup postavkama u tom izborniku.

Pregled izbornika

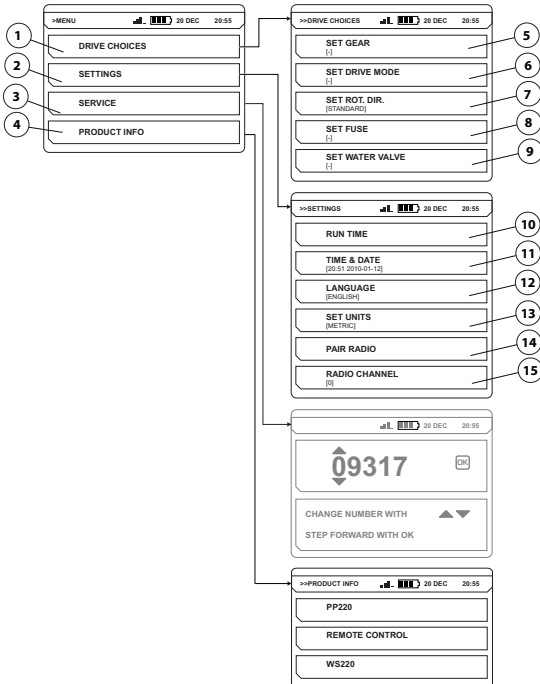

Na sljedećoj stranici potražite objašnjenje svih izbornika.

SUSTAV IZBORNIKA

Objašnjenje za sustav izbornika

DRIVE CHOICES (1)

IZBORI POGONA

SET GEAR (5)

ODABIR BRZINE

Nepريمjenjivo za PP220.

SET DRIVE MODE (6)

ODABIR POLOŽAJA ZA RAD

Nepريمjenjivo za PP220.

SET ROT. DIR. (7)

Odaberite potreban smjer vrtnje.

Smjer vrtnje moguće je podešavati samo kad rezač/žica miruje. Odaberite jednu od sljedećih opcija:

- STANDARDNI
- UNATRAG

SET FUSE (8)

POSTAVI OSIGURAČ

Nepريمjenjivo za PP220.

SET WATER VALVE (9)

Regulacija ventila za vodu.

Nepريمjenjivo za PP220.

SETTINGS (2)

POSTAVKE

RUN TIME (10)

VRIJEME RADA

TIME COUNTER (10)

Pri uključivanju pokreće se štoperica koja mjeri vrijeme vrtnje rezača/žice i rada najmanje jednog napajanja.

CLEAR RUN TIME

Koristi se za poništavanje štoperice.

TIME AND DATE (11)

Postavite vrijeme i datum.

SET TIME

Postavite trenutačno vrijeme.

SET DATE

Postavite tekući datum.

TIME FORMAT

Odaberite format vremena. Odaberite jednu od sljedećih opcija:

- 12 h
- 24 h

DATE FORMAT

Postavite format datuma. Odaberite jednu od sljedećih opcija:

- YYYY-MM-DD
- YYYY/DD/MM
- DD/MM/YYYY

LANGUAGE (12)

Odaberite jezik prikaza.

SET UNITS (13)

Odaberite potrebne jedinice. Odaberite jednu od sljedećih opcija:

- AMERIČKI
- METRIČKI

PAIR RADIO (14)

Uparivanje daljinskog upravljanja i stroja.

RADIO CHANNEL (15)

RADIJSKI KANAL

Radijski kanal mora se promijeniti kada operater iskusi poremećaj ili gubitak informacija.

Daljinsko upravljanje mora sa strojem biti spojeno putem kabela CAN.

Odaberite željeni radijski kanal. Odaberite jednu od sljedećih opcija:

- 0 (2.410 GHz)
- 1 (2.415 GHz)
- ...
- 11 (2.465 GHz)

PRODUCT INFO (4)

Prikazuju se informacije o stroju i priključenom alatu.

SUSTAV IZBORNIKA

Akumulatora

Baterija je litij-ionska. Vrijeme rada jednog punjenja je oko 8 – 10 sati. Iznimna hladnoća umanjuje kapacitet baterije te vrijeme rada. Na vrijeme rada također utječe trajanje uključenosti zaslona.

Za ovaj proizvod koristite samo originalne baterije. Više informacija zatražite od distributera.

Istrošenu bateriju ne smijete odbaciti kao kućno smeće! Odložite je kod najbližeg serviseru ili u reciklažno dvorište.

Umetanje / uklanjanje baterije

- Umetnite / uklonite bateriju.

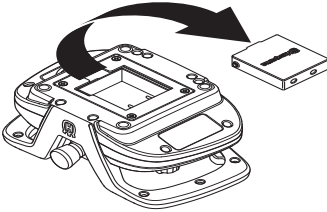

Punjenje akumulatora.

Prije prve uporabe daljinskog upravljanja baterija se mora napuniti.

Punjenje punjačem baterije



Vrijeme punjenje potpuno prazne baterije je oko 2 – 3 sata. Dioda je na početku punjenja narančasta te pozeleni kada je baterija potpuno napunjena. Punjač bateriju nakon potpunog punjenja napaja strujom održavanja sve dok se baterija ne ukloni s njega.

Punjač baterije mora biti suh te zaštićen od temperaturnih promjena.

Punjenje putem kabela CAN

Učinkovitost punjenja putem kabela CAN manja je od one punjača baterije te punjenje baterije stoga traje malo duže. No, daljinsko upravljanje uobičajeno radi za vrijeme punjenja.

UKLJUČIVANJE I ISKLJUČIVANJE

Prije pokretanja



UPOZORENJE! Pažljivo pročitajte priručnik i dobro shvatite sadržaj prije rukovanja strojem.

Nosite osobnu zaštitnu opremu. Pogledajte uputstva pod naslovom **Osobna zaštitna oprema**.

Provjerite da nema neovlaštenih osoba u blizini radnog područja, jer postoji opasnost od ozbiljnih ozljeda.

Provjerite je li uređaj ispravno postavljen i je li oštećen. Pogledajte upute u odjeljku **"Sklapanje i prilagodbe"**.

- Vršite svakodnevni nadzor. Pogledajte upute u odjeljku "Održavanje".
- Priključite izvor napajanja
- Uključite vodeno hlađenje

Pogledajte upute u odjeljku "Sklapanje i prilagodbe".

Benzinski ili dizel generator može se upotrijebiti kao izvor snage, ako je dovoljno snažan. Pogledajte slučajeve rada tipičnog generatora u tehničkim podacima.

UPOZORENJE! Za zaštitu naponske jedinice potrebno je **obavezno** uzemljiti generator.

UPOZORENJE! Generator koji povremeno stvara ulazni napon izvan raspona navedenog u tehničkim podacima mogao bi oštetiti jedinicu napajanja.

Paljenje

- Pokrenite opskrbu vodom pogonskog sklopa
- Okretanjem u smjeru kazaljke na satu provjerite jesu li pritisnuti gumb za zaustavljanje u slučaju opasnosti na pogonskom sklopu i gumb za zaustavljanje na daljinskom upravljanju.

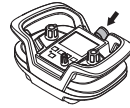
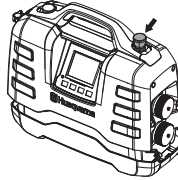

- Naponska jedinica je aktivirana i ta se informacija prikazuje na zaslonu.

Slijedite upute iz priručnika koji je isporučen uz priključeni alat.

Isključivanje

Slijedite upute iz priručnika koji je isporučen uz priključeni alat.

- Pritisnite gumb za zaustavljanje na pogonskom sklopu.
- Isključite opskrbu vodom pogonskog sklopa.

Općenito



UPOZORENJE! Korisnik smije obavljati postupke održavanja i servisiranja opisane isključivo u ovom priručniku. Veće popravke potrebno je prepustiti ovlaštenom serviseru.

Životni vijek stroja se može skratiti a opasnost od nezgoda povećati ako se održavanje stroja ne vrši na pravi način i ako se opravke ne vrše stručno. Ako trebate dodatna obavještenja, potražite savjet kod najbliže radionice za popravke.

Dnevni nadzor

- Provjerite je li sigurnosna oprema stroja oštećena. Pogledajte upute u odjeljku "Sigurnosna oprema stroja".
- Provjerite jesu li kabel i produžni kabel neoštećeni i u dobrom stanju.
- Na kraju radnog dana uvijek očistite svu opremu. Za to koristite snažnu ručnu četku ili veliki kist za farbanje.
- Vodite računa da su priključci i klinovi čisti. Čistite krpom ili četkom.

UPOZORENJE! nemojte upotrebljavati uređaj za pranje pod velikim pritiskom da biste čistili stroj. Mlaz pod visokim tlakom može oštetiti brtve pa u stroj može ući voda i prljavština, što može rezultirati ozbiljnim oštećenjima.

Servis



UPOZORENJE! Sve vrste popravaka smiju obavljati samo ovlašteni serviseri. Time se rukovatelj neće dovesti u opasnost.

Poruke o pogreškama

U slučaju kvara, na zaslonu se prikazuje poruka o kvaru (1) i šifra kvara (2). Pogledajte sliku na kojoj je prikazan primjer.

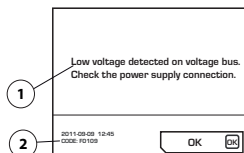

Mjere za prihvaćanje poruka o pogreškama:

- Pritisnite 'OK' (U redu) na zaslonu ili aktivirajte komandu gasa na priključenom alatu. Daljnja radnja nije potrebna ako se poruka o pogrešci izbrisala.

Ako se sustav smrzava i ne možete prihvatiti poruku: Izvadite konektor iz uzemljene utičnice i ponovno spojite napajanje. Pogledajte upute u odjeljku "Sklapanje i prilagodbe".

Ako je kvar i dalje prisutan, pratite upute iz vodiča za rješavanje problema ili kontaktirajte ovlaštenog servisera.

Softver naponske jedinice može se ažurirati. Za dodatne informacije obratite se serviseru.

Plan za pronalaženje kvara

Poruke o greškama prikazuju se na jeziku kojem ste odabrali na proizvodu ili na engleskom jeziku.

Šifra kvara	Poruke o pogreškama	Uzrok	Koraci
F0101	Over current detected	Struja aktivnog alata je prejaka	Obratite se ovlaštenom servisu ako problem ne nestane.
F0103	Fault detected in hardware	Pogreška hardvera	Obratite se ovlaštenom servisu ako problem ne nestane.
F0104	Error detected on the voltage bus	Pogreška u naponu alata	Provjerite napajanje
F0105	High voltage detected on voltage bus. Check the power supply connection.	Preagresivno aktivirana kočnica	Obratite se ovlaštenom servisu ako problem ne nestane.
F0106	Temperature in the IGBT module too high	Pretvarač napona pregrijan	Povećajte protok rashladne vode. Mora se koristiti čista voda kako se vodeni kanali ne bi začepili. Za specifikacije toka vode, temperature i tlaka pogledajte Tehničke podatke.
F0107	Emergency stop switch pressed	Gumb za zaustavljanje u slučaju opasnosti je pritisnut.	Ponovno postavite gumb za zaustavljanje u slučaju opasnosti
FXX08*	High motor temperature detected	Temperatura motora alata je previsoka	Povećajte protok rashladne vode. Mora se koristiti čista voda kako se vodeni kanali ne bi začepili. Za specifikacije toka vode, temperature i tlaka pogledajte Tehničke podatke.
F0109	Low voltage detected on voltage bus. Check the power supply connection.	Unutarnji kvar pretvarača napona	Provjerite ulaznu snagu ili se obratite servisu
F0110	Cooling fan fault detected. Check the cooling fan	Kvar ventilatora	Provjerite ventilator i po potrebi ga zamijenite
F0111	The clock has stopped, please correct it if necessary.	Sat se zaustavio	Obratite se servisu za zamjenu baterije
F0112	Low input voltage detected	Ulazni napon je prenizak	Provjerite minimalnu ulaznu snagu u priručniku
F0113	High input voltage detected	Ulazni napon je previsok	Provjerite maksimalnu ulaznu snagu u priručniku
FXX14*	Tool temperature sensor error detected	Prekid ili kratki spoj temperaturnog senzora.	Kontaktirajte servisera.
F0215	Travel motor has stopped	Udar u graničnik tračnice	Očistite tračnicu zidne pile i provjerite jesu li zidna pila i utičnica dobro učvršćeni.
		Prijavština na tračnici	Obratite se ovlaštenom servisu ako problem ne nestane.
		Rezač je zaglavio	
F0216	Depth motor has stopped	Rezač je zaglavio	Provjerite jesu li zidna pila i utičnica dobro učvršćeni.
			Obratite se ovlaštenom servisu ako problem ne nestane.
F0117	Fault detected in hardware	Pogreška hardvera	Obratite se ovlaštenom servisu ako problem ne nestane.
F0118	Fault detected in hardware	Pogreška hardvera	Obratite se ovlaštenom servisu ako problem ne nestane.
F0119	Temperature in the PP too high	Pretvarač napona pregrijan	Povećajte protok rashladne vode. Mora se koristiti čista voda kako se vodeni kanali ne bi začepili. Za specifikacije toka vode, temperature i tlaka pogledajte Tehničke podatke.

* XX različitih brojeva, ovisno o alatu koji je priključen na naponsku jedinicu.

TEHNIČKI PODACI

Tehnički podaci

Power Pack	PP220
Maks. snaga, kW	6,5
Nazivna 3-fazna struja A	10
Nazivna 1-fazna struja, A	15/16
3-fazni napon, V	380-400, 50 Hz
1-fazni napon, V	220-240, 50 Hz
Napajanje	
3 faze	L1+L2+L3+N+PE/L1+L2+L3+PE
Jednofazni	L+N+PE
Težina, kg/lbs	
Pretvarač napona	10,8/23,8
Vodeno hlađenje	
Maks. pritisak vode u barima/PSI	7/101,5
Najmanji protok rashladne vode, l/min	3,5
Najveća temperatura rashladne vode na 3,5 l/min, °C	25
Sustav upravljanja	
Vrsta upravljanja	Daljinsko upravljanje
Prijenos signala	Bežični/kabelom

Primjeri rada tipičnog generatora

	PP220, izlazna snaga	Izlazni napon generatora (V)	Minimalna izlazna snaga generatora (kVA)
3 faze	Puna snaga	3x380, 3x400	10
Jednofazni	Smanjena snaga	220-240	5

Dimenzije

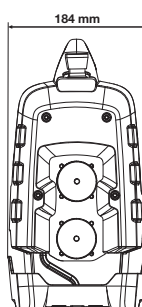
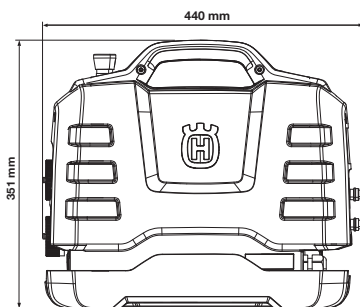

Preporučene dimenzije kabela

UPOZORENJE! Dobre performanse motora, ovisno o ispravnom naponu. Produžni kabeli koji su predugački i/ili s premalom mjerom smanjuju snagu motora pod opterećenjem i to dovodi do smanjene izlazne snage ili kvarova.

EC-uvjerenje o podudaranju

(Važi samo za Evropu)

Husqvarna AB, SE-561 82 Huskvarna, Švedska, tel: +46-31-949000, izjavljuje s punom odgovornošću da je pretvarač napona **Husqvarna PP220**, serijskih brojeva od 2016. godine nadalje (godina se jasno navodi u tekstu na natpisnoj pločici uz prateći serijski broj), u skladu s propisima u UPUTI VIJEĆA:

- od 17. svibnja 2006, "o strojevima" **2006/42/EZ**.
- od 26. veljača 2014 "u vezi elektromagnetske kompatibilnosti" **2014/30/EU**.
- od 26. veljače 2014. "u odnosu na stavljanje na raspolaganje na tržištu električne opreme namijenjene za uporabu unutar određenih naponskih granica" **2014/35/EU**.
- od 9. ožujka 1999. koja se odnosi na "Radijsku opremu i opremu telekomunikacijskih terminala" **1999/5/EG**.
- 8. lipnja 2011, "što se odnosi na ograničenje određenih opasnih tvari" **2011/65/EU**.

Naredni standardi su primjenjeni:

EN ISO 12100:2010, EN 55014-1:2006, EN 55014-2/A1:2001, EN 61000-3-2:2006, EN 61000-3-3:2008, EN 61029-1:2009.

Gothenburg, 15. lipnja 2016.

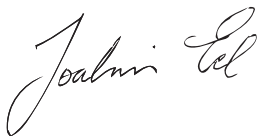

Joakim Ed

Direktor globalnog istraživanja i razvoja

Construction Equipment Husqvarna AB

(Ovlašteni predstavnik tvrtke Husqvarna AB i osoba odgovorna za tehničku dokumentaciju.)

OBJAŠNJENJE SIMBOLA

Simboli na mašini

UPOZORENJE! Nemarna ili pogrešna upotreba mašine može da dovede do ozbiljnih povreda ili do smrtnog slučaja rukovaoca ili drugih lica.

Pažljivo pročitaj i shvati sadržaj ovog priručnika pre upotrebe mašine.

Uvek upotrebi:

- Propisani zaštitni šlem
- Propisane zaštitne slušalice
- Zaštitne naočare ili vizir

Provera i/ili održavanje moraju da se sprovode kada je motor isključen, a strujni utikač odvojen od utičnice.

Ovaj proizvod je u saglasnosti sa važećom Direktivom EZ.

Ekološka oznaka. Simboli na ovom proizvodu ili njegovom pakovanju ukazuju na to da se ovim proizvodom ne može rukovati kao otpadom domaćinstva. Umesto toga, on se mora odneti u odgovarajući reciklažni pogon za obnavljanje električne i elektronske opreme.

Starajući se da se na odgovarajući način pobrinete za ovaj proizvod, možete da pomognete da se ublaži mogući negativni uticaj na životnu sredinu i ljude, do kojeg bi u suprotnom došlo u slučaju nepravilnog odlaganja ovog proizvoda na otpad.

Za detaljnije informacije o recikliranju ovog proizvoda, obratite se Vašoj opštini, "Gradskoj čistoći" ili osoblju u prodavnici u kojoj ste proizvod kupili.

Ostali simboli/nalepnice koji su navedeni na mašini važe za specifične zahteve sertifikata na određenim tržištima.



Objašnjenje nivoa upozorenja

Postoje tri nivoa upozorenja.

UPOZORENJE!



UPOZORENJE! Koristi se ako, usled nepoštovanja uputstava, postoji rizik od nastanka ozbiljnih ili kobnih povreda kod rukovaoca, odnosno od oštećenja okoline.

OPREZ!



OPREZ! Koristi se ako, usled nepoštovanja uputstava, postoji rizik od nastanka povreda kod rukovaoca ili od oštećenja okoline.

NAPOMENA!

NAPOMENA! Koristi se ako, usled nepoštovanja uputstava, postoji rizik od nastanka oštećenja na materijalu ili mašini.

SADRŽAJ

Sadržaj

OBJAŠNENJE SIMBOLA

Simboli na mašini	24
Objašnjenje nivoa upozorenja	24

SADRŽAJ

Sadržaj	25
---------------	----

PREZENTACIJA

Draga mušterijo!	26
Dizajn i funkcije	26
PP220	26

ŠTA JE ŠTA?

Šta je šta na jedinici za akumulatorsko punjenje?	27
---	----

SIGURNOSNA OPREMA MAŠINE

Opšte napomene	28
----------------------	----

MONTIRANJE I PODEŠAVANJA

Instaliranje napajanja	29
Povezivanje uređaja	29
Povezivanje vode za hlađenje	29
Priključite izvor napajanja	29
Tip instalacije	30

RAD

Opšta uputstva za bezbednost	31
Zaštitna oprema	32
Bezbednosne mere predostrožnosti uređaja za napajanje	32
Bezbednost na radu	33
Transport i čuvanje	33

SISTEM MENIJA

Sistem menija napajanja	34
Pregled menija	35
Objašnjenje sistema menija	36

SISTEM MENIJA

Daljinski upravljač	37
Softverske postavke, daljinski upravljač	37
Sistem menija na daljinskom upravljaču	38
Pregled menija	38
Objašnjenje sistema menija	39
Baterija	40

PALJENJE I GAŠENJE

Pre paljenja motora	41
Paljenje	41
Gašenje	41

ODRŽAVANJE

Opšte napomene	42
Svakodnevno održavanje	42
Servis	42
Poruke o grešci	43

TEHNIČKI PODACI

Tehnički podaci	44
Preporučene dimenzije kabla	44
Izjava o saobraznosti prema zahtjevima EZ	45

Draga mušterijo!

Hvala vam što ste odabrali Husqvarna proizvod!

Nadamo se da ćete biti zadovoljni vašom mašinom, i uživati u njenom društvu, još mnogo, mnogo godina. Kupovina jednog od naših proizvoda daje vam pristup profesionalnoj pomoći oko popravki i servisiranja. Ukoliko prodavac koji Vam je prodao mašinu nije jedan od ovlašćenih servisera, zatražite od njega adresu najbližeg ovlašćenog servisa.

Ovo uputstvo za upotrebu je koristan dokument. Vodite računa da vam je uvek pri ruci dok radite. Praćenje uputstava (upotreba, servis, održavanje, itd.) može znatno produžiti radni vek vaše mašine, i povećati njenu vrednost u daljoj prodaji. Ukoliko prodate vašu mašinu, ne propustite da novom vlasniku date Uputstvo za rukovaoca.

Više od 300 godina inovacija

Husqvarna AB je švedska kompanija zasnovana na tradiciji koja datira još od 1689. kada je švedski kralj Karlo XI naložio izgradnju fabrike za proizvodnju musketa. U to vreme već su bili postavljeni temelji tehničke stručnosti koja se ogledala u razvoju nekih od vodećih svetskih proizvoda u oblastima kao što su proizvodnja lovačkog oružja, bicikala, motocikala, kuhinjskih uređaja, šivaćih mašina i proizvoda za rad na otvorenom.

Husqvarna je svetski lider u proizvodnji motornih uređaja za rad na otvorenom koji se koriste u šumarstvu, održavanju parkova i travnjaka, baštovanstvu, kao i u proizvodnji reznog pribora i dijamantskog alata za građevinarstvo i prerađu kamena.

Dužnost vlasnika

Odgovornost vlasnika/poslodavca je da rukovanje mašinom prepusti licu koje ima dovoljno znanja o tome kako da je pažljivo koristi. Nadzornici i rukovaoci moraju da pročitaju uputstvo za upotrebu i da se upoznaju sa njegovim sadržajem. Oni moraju da vode računa o sledećem:

- bezbednosnim uputstvima;
- mogućnostima i ograničenjima primene;
- načinu korišćenja i održavanja mašine.

Upotreba ovog uređaja može biti regulisana lokalnim propisima. Proverite koji propisi važe u mestu u kome radite pre nego što počnete da koristite uređaj.

Zadržavanje prava proizvođača

Nakon objavljivanja ovog uputstva, Husqvarna može izdati dodatne informacije o bezbednom rukovanju ovim proizvodom. Dužnost vlasnika je da bude informisan o najbezbednijim načinima korišćenja mašine.

Husqvarna AB uvek radi tako da i dalje unapređuje svoje produkte i zadržava pravo što se tiče promena kao što su n.pr. forma i izgled bez da se to unapred obavesti.

Da biste dobili informacije i pomoć korisnicima, obratite nam se putem naše Web lokacije: www.husqvarna.com

Dizajn i funkcije

Ovaj proizvod je uvršćen u asortiman opreme za sečenje, bušenje i testerisanje zidova koja se napaja strujom visoke frekvencije. Oni su projektovani za sečenje tvrdih materijala poput građevinskog materijala ili armiranog betona i ne treba ih koristiti u svrhu koja nije opisana u ovom uputstvu.

Vrednosti kao što su visoke performanse, pouzdanost, inovativna tehnologija, napredna tehnička rešenja i briga o životnoj okolini izdvajaju Husqvarna proizvode. Za bezbedno rukovanje ovim proizvodom neophodno je da rukovalac pažljivo pročita ovo uputstvo. Ako su vam neophodne dodatne informacije, obratite se prodavcu ili kompaniji Husqvarna.

Neke od jedinstvenih karakteristika proizvoda opisane su u nastavku.

PP220

Napajanje je posebno dizajnirano da pokreće namenske Husqvarna alatke sa visokofrekventnim motorom.

- Jedinica obezbeđuje izlaz pod visokim naponom i može da koristi i monofazni i trofazni ulaz, što je čini fleksibilnom i upotrebljivom.
- Rukovalac može lako da vrši podešavanje i kontroliše systemske informacije preko digitalnog displeja na jedinici.
- Bežični daljinski upravljač se koristi za upravljanje zidnom testerom; daljinski upravljač se isporučuje samo kada se kupi zidna testera WS220.
- Daljinski upravljač pruža rukovaocu slobodu kretanja i dobru preglednost posla. Njime se lako upravlja, čak i kada se nose rukavice. Promene postavki i upravljanje se obavljaju samo pomoću nekoliko tastera. Daljinski upravljač ima digitalni ekran u boji od 3,5 inča.
- Lagan, kompaktna i ergonomski dizajn čini jedinicu lako prenosivom.
- Uređaj se hladi vodom

ŠTA JE ŠTA?

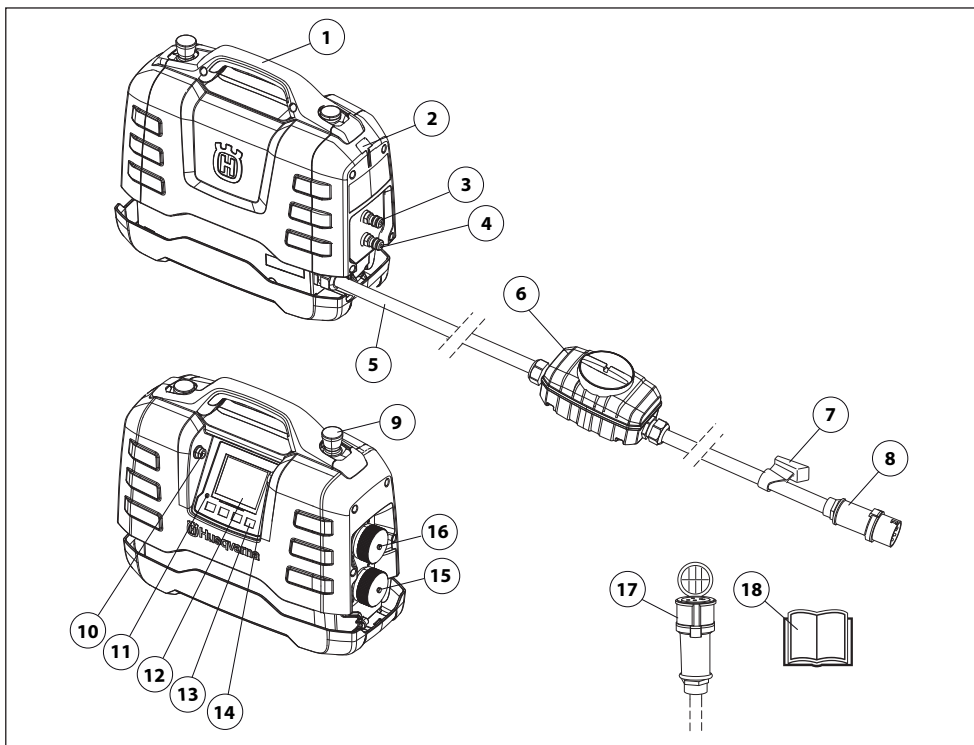

Šta je šta na jedinici za akumulatorsko punjenje?

- | | |
|---|---|
| 1 Ručka | 10 USB veza |
| 2 Mesto za držač kabla | 11 Indikator prekomernog napona |
| 3 Ulazni/izlazni priključak za vodu | 12 Displej |
| 4 Ulazni/izlazni priključak za vodu | 13 Tasteri za opcije |
| 5 Kabel za napajanje | 14 CAN veza |
| 6 Prekidač kola u slučaju otkaza uzemljenja | 15 Priključak za burgiju i električni sekač |
| 7 Držač kabla | 16 Priključak za zidnu testeru |
| 8 Priključak | 17 Kabel sa adapterom |
| 9 Dugme za hitno zaustavljanje | 18 Priručnik |

Opšte napomene



UPOZORENJE! Nikad ne upotrebljavaj mašinu s neispravnim bezbednosnim delovima. Ako mašina ne zadovolji bilo koju od tih provera obrati se servisnom agentu radi opravke.

U ovom poglavlju su objašnjeni razni zaštitni delovi mašine, njihov način rada i osnovni pregled i održavanje koje treba da vršiš da bi osigurao stalan rad.

Ova mašina se koristi u kombinaciji sa drugim proizvodima. Pre nego što počnete da koristite mašinu pažljivo pročitajte uputstvo za upotrebu i budite sigurni da razumete njegov sadržaj.

Proveravajte bezbednosnu opremu svaki dan.

Takođe proveravajte bezbednosnu opremu na električnoj alatki koja treba da se poveže na napajanje. Pogledajte uputstva za rukovaoca za odgovarajuću električnu alatku da biste proverili bezbednosnu opremu.

Zaustavljanje u slučaju opasnosti i dugme za zaustavljanje

Zaustavljanje u slučaju opasnosti na uređaju i daljinskom upravljaču usporava povezanu alatku i isključuje je iz napajanja.

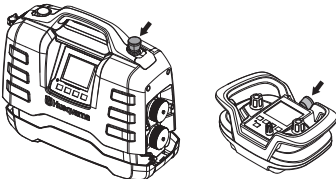

Testiranje funkcije hitnog zaustavljanja

- Proverite da sigurnosni prekidač nije pritisnut tako što ćete ga okrenuti udesno.
- Pokrenite priključeni uređaj.
- Pritisnite zaustavljanje u slučaju opasnosti i proverite da li se sve povezane alatke zaustavljaju.
- Kada se koristi zidna testera, dugme za zaustavljanje treba da se kontroliše na isti način.

Prekidač kola u slučaju otkaza uzemljenja

Uređaj za preostali napon se postavlja radi zaštite rukovaoca u slučaju da dođe do problema sa električnim naponom.

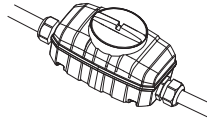

Proverite prekidač kola u slučaju otkaza uzemljenja

Provera zaštitne strujne sklopke mora biti urađena s jedinicom napajanja povezanom na uzemljenu ili oklopljenu utičnicu.

- Povežite jedinicu napajanja na uzemljenu ili oklopljenu utičnicu.
- Otvorite poklopac na zaštitnom uređaju diferencijalne struje da biste pristupili prekidaču (1) i dugmetu za testiranje (2).

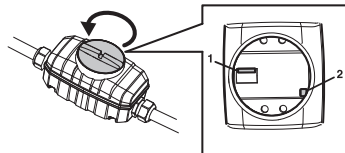

- Okrenite kontrolu na uređaju za preostali napon u položaj 1.
- Pritisnite dugme za testiranje. Uređaj za preostali napon mora da se aktivira da bi se isključilo napajanje jedinice.
- Resetujte zaštitni uređaj diferencijalne struje tako što ćete prekidač postaviti na 0, a zatim na 1.
- Vratite i pričvrstite poklopac.

Zaštitna strujna sklopka se mora testirati pomoću test dugmeta barem svake dve nedelje.

Instaliranje napajanja

Postavite napajanje na radno mesto i vodite računa da stoji na stabilnoj površini i da je zaštićeno od prskanja vode.

Ako je napajanje kupljeno sa zidnom testerom WS220, ono može lako da se drži na namenskom mestu u transportnim kolicima tokom rada.

Da biste ostvarili maksimalne performanse, uređaj za napajanje mora biti povezan na 3-faznu utičnicu.

Povezivanje uređaja

Napajanje PP220 sme da se koristi samo sa određenim Husqvarna proizvodima.

- Pre povezivanja električnog alata na prenosnik snage jedinice napajanja, uvek proverite da klinovi koji zahvataju u navoj spojnice električnog alata nisu savijeni ili oštećeni.
- Povežite električnu alatku na namenski prenosnik snage. Imajte u vidu da postoje dva različita prenosnika snage. Gornji prenosnik snage sa poklopcem srebrne boje se koristi za zidnu testeru WS220. Donji prenosnik snage sa crnim poklopcem se koristi za električne sekače i mašine za bušenje.

Dodatne informacije potražite u odeljku „Tehnički podaci“.

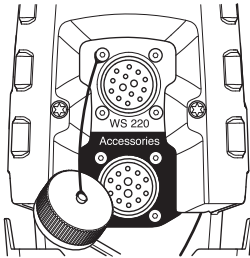

Povezivanje vode za hlađenje

- Povežite vodu za hlađenje na napajanje pomoću Gardena priključka za vodu na jedan od dva priključka za vodu. Zapamtite da koristite čistu vodu za hlađenje da biste izbegli nakupljanje prljavštine u sistemu za vodu.

Dodatne informacije potražite u odeljku „Tehnički podaci“.

Drugi priključak za vodu treba da se poveže sa električnom alatkom. Električna alatka ima razne regulacione slavine za regulisanje protoka vode za hlađenje do alatke. Pogledajte uputstva za rukovaoca za odgovarajuće električne alatke.

Priključite izvor napajanja

Da bi se postigao maksimalan učinak, jedinica napajanja treba biti povezana na uzemljenu ili oklopljenu trofaznu priključnicu. Dodatne informacije potražite u odeljku „Tehnički podaci“.

U nižem delu polja ulaznog napona postoji smanjenje u raspoloživoj izlaznoj snazi.

Ako 3-fazna električna veza nije dostupna, napajanje može da se poveže i na 1-faznu utičnicu.

Koristite isporučeni adapterski kabl za 1-faznu vezu.

Izlazne vrednosti prilikom 1-faznog rada su značajno niže nego prilikom 3-faznog rada.

Dodatne informacije potražite u odeljku „Tehnički podaci“.

- Tokom rada, spojite poklopce za kabl i napajanje da biste sprečili da prljavština uđe u poklopce što bi moglo da ošteti priključak.

Benzijski ili dizel generator može da se koristi kao izvor napajanja ako je dovoljno snažan. Pogledajte tipične slučajeve rada generatora u tehničkim podacima. Generator mora biti uzemljen ili oklopljen kako bi se osigurala funkcija jedinice napajanja.

NAPOMENA! Generator koji ponekad stvara ulazni napon koji je van opsega napona navedenog u tehničkim podacima može da ošteti jedinicu za napajanje.

VAŽNO!

Kada je jedinica napajanja povezana na električne instalacije zaštićene prekidačem zaštitne strujne sklopke, mora biti tipa B (sl. 1), a instalacije zaštićene tipom A prekidača zaštitne strujne sklopke moraju podržavati priključak na primarnoj strani, tj. ispred prekidača zaštitne strujne sklopke (sl. 2).

Lokalna ekspertiza će moći da preporuči sigurne alternative za gore navedena priključenja. Ako se nađete u situaciji da niste sigurni kako da postupite, uvek treba pitati stručnjaka. Kontaktirajte trgovca ili servisnu radionicu.

Tip instalacije

Kada je jedinica napajanja povezana na električne instalacije zaštićene prekidačem zaštitne strujne sklopke, mora biti tipa B (sl. 1), a instalacije zaštićene tipom A prekidača zaštitne strujne sklopke moraju podržavati priključak na primarnoj strani, tj. ispred prekidača zaštitne strujne sklopke (sl. 2).

Lokalna ekspertiza će moći da preporuči sigurne alternative za gore navedena priključenja. Ako se nađete u situaciji da niste sigurni kako da postupite, uvek treba pitati stručnjaka. Kontaktirajte trgovca ili servisnu radionicu.

Fig. 1

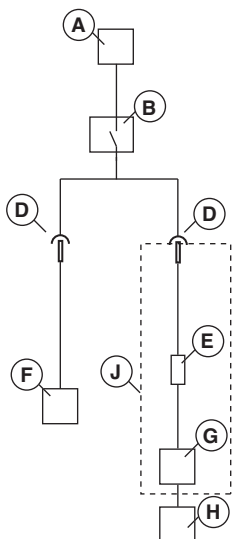
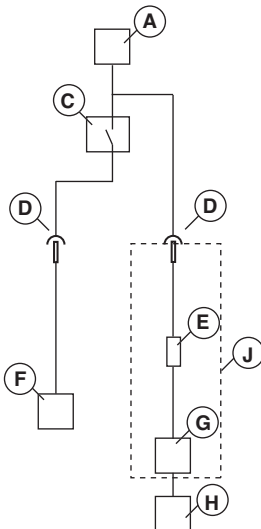

Fig. 2



A – Napajanje

B – Zaštitna strujna sklopka, tip B

C – Zaštitna strujna sklopka, tip A

D – Priključak

E – Ugrađena zaštitna strujna sklopka, tip B

F – Ostala oprema

G – Komplet za napajanje

H – Električni alat

J – PP220

Opšta uputstva za bezbednost



UPOZORENJE! Pročitajte sva sigurnosna upozorenja i sva uputstva. Nepoštovanje upozorenja i uputstava može da dovede do strujnog udara, požara i/ili ozbiljne povrede.

VAŽNO! Sačuvajte sva upozorenja i uputstva kao referencu za kasnije. Izraz „električni alat“ iz upozorenja se odnosi na električni alat koji se napaja preko električne mreže (putem kabla) ili baterije (bežično).

Bezbednost u oblasti rada

- **Držite radnu oblast čistom i dobro osvetljenom.** U neurednim ili mračnim oblastima nezgode se češće dešavaju.
- **Ne radite sa električnim alatima u eksplozivnim okruženjima, npr. u prisustvu zapaljivih tečnosti, gasova ili prašine.** Električne alatke stvaraju iskre koje mogu da zapale prašinu ili isparenja.
- **Neka se deca i posmatrači udalje dok radite sa električnim alatom.** Skretanje pažnje može da dovede do toga da izgubite kontrolu.

Električna bezbednost

- **Utikači električne alatke moraju da odgovaraju utičnici.** Nikad nemojte ni na koji način da modifikujete utikač. Nemodifikovani utikači i odgovarajuće utičnice će smanjiti rizik od električnog udara.
- **Izbegavajte telesni kontakt sa uzemljenim površinama kao što su cevi, radijatori, šporeti i frižideri.** Postoji povećani rizik od strujnog udara ukoliko je vaše telo uzemljeno.
- **Nemojte izlagati električne alate kiši i vlazi.** Ako voda prodre u električnu alatku, povećaće se opasnost od udara električne struje.
- **Nemojte pogrešno koristiti kabl.** Nemojte koristiti kabl da biste nosili ili vukli električnu alatku, odnosno da biste iskopčali električnu alatku iz prenosnika snage. Držite kabl dalje od toplote, ulja, oštih ivica i pokretnih delova. Oštećeni ili upetljani kablovi povećavaju rizik od električnog udara i moraju se zameniti u servisnoj radionici.
- **Kada radite sa električnim alatom na otvorenom, koristite produžni kabl koji je pogodan za upotrebu na otvorenom.** Korišćenje kabla koji je pogodan za upotrebu na otvorenom smanjuje rizik od strujnog udara.
- **Prilikom rukovanja električnim alatom u vlažnim sredinama, koristite produžni kabl pogodan za spoljašnju upotrebu.**

Lična bezbednost

- **Budite na oprezu, ne skrećite pogled sa onoga što radite i rukujte alatom zdravorazumski.** Nemojte da koristite električni alat ako ste umorni ili pod dejstvom droge, alkohola ili lekova. Trenutak nepažnje prilikom rada sa električnim alatima može da dovede do ozbiljnih telesnih povreda.

- **Koristite ličnu zaštitnu opremu.** Uvek nosite zaštitu za oči. Zaštitna oprema poput zaštitne maske od prašine, sigurnosnih neklizajućih cipela, kacige ili zaštite sluha koja se koristi u odgovarajućim uslovima smanjuje telesne povrede.
- **Uklonite ključ za podešavanje ili francuski ključ pre uključivanja električne alatke.** Francuski ključ ili ključ koji ostanu pričvršćeni za obrtni deo električne alatke mogu da dovedu do telesne povrede.
- **Nemojte se preterano naginjati. Uvek budite oslonjeni na obe noge i pazite na ravnotežu.** To će vam omogućiti bolju kontrolu nad električnim alatom u nepredviđenim situacijama.
- **Budite propisno odeveni. Nemojte da nosite nakit ili široku odeću. Vodite računa da vam kosa, odeća ili rukavice ne dođu u dodir sa pokretnim delovima.** Pokretni delovi mogu da zakače široku odeću, nakit ili dugu kosu.
- **Nosite zaštitni prekrivač za kosu kako biste skupili dugu kosu.** Široka odeća, nakit ili duga kosa mogu biti uhvaćeni u pokretne delove.
- **Ukoliko su obezbeđeni uređaji za povezivanje aparata za izbacivanje ili sakupljanje prašine, proverite da li su povezani i da li se pravilno koriste.** Korišćenje aparata za prikupljanje prašine može da smanji broj kvarova koji su nastali usled prašine.

Upotreba i održavanje električnog alata

- **Nemojte da koristite alat na silu.** Koristite alat koji odgovara nameni. Adekvatan alat će bolje i sigurnije obaviti posao u meri za koju je napravljen.
- **Nemojte koristiti električnu alatku ako određena funkcija uključivanja/isključivanja svake električne alatke ne uključuje i isključuje tu alatku.** Svaka električna alatka koja ne može da se ispravno kontrolise je opasna i mora da se popravi.
- **Isključite uređaj iz izvora električne energije i/ili pakovanja baterija iz električnog alata pre nego što pristupite bilo kakvom podešavanju, promeni pribora ili skladištenju električnog alata.** Takve bezbednosne preventivne mere smanjuju rizik od slučajnog uključivanja električnog alata.
- **Električni alat koji se ne koristi čuvajte dalje od dohvata dece i nemojte da dozvoljavate rad sa alatom osobama koje nisu upoznate sa njim ili ovim uputstvima.** Električni alat je opasan kada njime rukuju neobučeni korisnici.
- **Održavajte alat.** Proverite da li su pokretni delovi poravnati i pričvršćeni, da li postoje pukotine na delovima i sva druga stanja koja mogu uticati na rad alata. Ukoliko je oštećen, alat odnesite na popravku pre korišćenja. Mnoge nezgode su prouzrokovali loše održavani električni alati.
- **Održavajte alat za sečenje oštrim i čistim.** Alat za sečenje koji se pravilno održava i ima oštre rezne vrhove se ređe krivi i lakše kontrolise.
- **Električni alat, pribor, delove alata itd. koristite u skladu sa ovim uputstvima uzimajući u obzir radne uslove i posao koji treba da se obavi.** Korišćenje električnog alata za operacije za koje nije namenjen može da dovede do opasnih situacija.

Servis

- **Servisiranje električnog alata poverite kvalifikovanom serviseru koji isključivo koristi iste rezervne delove.** Tako ćete biti sigurni u održavanje bezbednosti električnog alata.

Uvek upotrebljavajte zdrav razum

Nije moguće obuhvatiti sve situacije sa kojima se možete susresti. Stoga uvek budite oprezni i koristite zdrav razum. Ukoliko se nadete u situaciji da se osećate nebezbedno, prekinite sa radom i zatražite savet stručnjaka. Obratite se svom prodavcu, servisu ili iskusnom korisniku. Ne pokušavajte da obavite ijedan zadatak ukoliko niste sigurni da umete da ga obavite!

Zaštitna oprema

Opšte napomene

Ne upotrebljavajte nikada mašinu ukoliko ne postoji mogućnost pozivanja u pomoć u slučaju nesreće.

Lična zaštitna oprema

Pri svakoj upotrebi mašine će se samo propisana lična zaštitna oprema koristiti. Lična zaštitna oprema ne može da otkloni potpuno opasnost od povrede ali će umanjiti stepen povrede ako dođe do nezgode. Zamoli prodavača motornih testera da ti pomogne izabrati propisanu opremu.



UPOZORENJE! Pri upotrebi proizvoda koji seku, bruse, buše, peskiraju ili oblikuju materijale, može doći do stvaranja prašine i isparenja koji mogu da sadrže štetne hemikalije. Proverite prirodu materijala koji nameravate da obradite i koristite odgovarajuću masku za disanje.



UPOZORENJE! Dugotrajno izlaganje buci može prouzrokovati trajne povrede sluha. Zbog toga upotrebite uvek odobrene zaštitne slušalice. Uvek budite oprezni u zapažanju signala upozorenja ili dovike kada se koristi zaštitne slušalice. Uvek zaštitne slušalice odmah nakon zaustavljanja motora.



UPOZORENJE! Uvek postoji rizik od traumatskih povreda kada radite sa proizvodima koji imaju pokretne delove. Nosite zaštitne rukavice da biste izbegli telesne povrede.

Uvek upotrebi:

- Zaštitni šlem
- Zaštitne slušalice
- Zaštitne naočare ili vizir
- Maska za disanje
- Izdržljive rukavice koje omogućavaju čvrsto držanje predmeta u ruci.
- Uska, izdržljiva i udobna odeća koja omogućava punu slobodu pokreta.
- Čizme sa čeličnim okloпом prstiju i neklizajućim donom.

Pazite da se odeća, dugačka kosa i nakit ne zakače za obrtne delove mašine.

Ostala zaštitna oprema



UPOZORENJE! Dok koristite mašinu može doći do varničenja, a samim tim i do požara. Neka vam oprema za gašenje požara uvek bude pri ruci.

- Oprema za gašenje požara
- Uvek držite pri ruci pribor za prvu pomoć.

Bezbednosne mere predostrožnosti uređaja za napajanje



UPOZORENJE! Pročitajte sva sigurnosna upozorenja i sva uputstva. Nepoštovanje upozorenja i uputstava može da dovede do strujnog udara, požara i/ili ozbiljne povrede.

U ovom odeljku opisana su osnovna bezbednosna uputstva za korišćenje mašine. Ove informacije nikada ne mogu da predstavljaju zamenu za stručnost i iskustvo.

- Pažljivo pročitaj i shvati sadržaj ovog priručnika pre upotrebe mašine.
- Imajte na umu da je operator odgovoran za sve nesreće ili opasnosti koje zadese druge ljude ili njihovu imovinu.
- Svi rukovaoci će biti obučeni za korišćenje mašine. Vlasnik je dužan da obezbedi obuku za sve rukovoace.
- Mašina se mora čistiti. Oznake i nalepnice moraju biti u potpunosti čitljive.



UPOZORENJE! Nemarna ili pogrešna upotreba mašine može da dovede do ozbiljnih povreda ili do smrtnog slučaja rukovoaca ili drugih lica.

Nikada nemojte dozvoliti deci ili ostalima koji nisu obučeni da koriste mašinu ili da vrše popravke na njoj. Nikada ne dozvolite da neko drugi koristi mašinu pre nego što ustanovite da su razumeli sadržaj uputstva za upotrebu.

Nikada ne upotrebljavajte mašinu kada ste umorni, ukoliko ste pili alkohol, ili uzimate lekove koji bi mogli da utiču na Vaš vid, odlučivanje ili koordinaciju.



UPOZORENJE! Neovlašćene prepravke i/ili dodatna oprema mogu dovesti do teške povrede ili smrti rukovoaca ili drugih osoba.

Nikada ne modifikujte mašinu tako da više ne odgovara originalnom dizajnu, i ne upotrebljavajte mašinu ukoliko Vam se čini da je neko drugi modifikovao.

Nikad nemojte koristiti mašinu koja je neispravna. Izvršite uputstva za bezbednosne provere, održavanje i servisiranje koja su opisana u ovom priručniku. Neke postupke održavanja i servisiranja moraju da izvrše obučeni i kvalifikovani stručnjaci. Pogledajte uputstva u poglavlju "Održavanje".

Uvek upotrebljavaj originalne rezervne delove.

Bezbednost na radu

Bezbednost u oblasti rada

- Uvek proverite i označite mesta kuda prolaze cevi gasovoda. Sečenje u blizini cevi gasovoda uvek izaziva opasnost. Uverite se da se sečenje ne proizvodi varnice imajući u vidu rizik od eksplozije. Budite skoncentrisani i usredsređeni na dati zadatak. Nepažnja može dovesti do ozbiljnih fizičkih ili kobnih povreda.
- Uverite se da na području rada ili u materijalu koji ćete obrađivati nema sprovedenih cevi ili električnih žica.
- Proverite da li su električni kablovi pod naponom u području rada.
- Nikada ne započinjte rad sa mašinom pre nego što se područje rada raščisti i pre nego što ostvarite čvrst oslonac za stopala.
- Nemoj upotrebljavati testeru po lošem vremenu kao što je gusta magla, jaka kiša, snažan vetar, velika hladnoća itd. Raditi za vreme lošeg vremena je zamorno i može da stvori opasne okolnosti, kao na primer klizavo tlo.

Električna bezbednost



UPOZORENJE! Uvek postoji rizik od strujnog udara pri korišćenju električnih mašina. Izbegavajte nepovoljne vremenske uslove i telesni dodir sa gromobranima i metalnim predmetima. Uvek sledite uputstva data u priručniku za rukovaoca da biste izbegli oštećenje.



UPOZORENJE! Ne perite mašinu u vodi, jer voda može da dospe u električni sistem ili u motor i da prouzrokuje štetu na mašini ili kratak spoj.

- Nikada nemojte koristiti alat bez zaštitne strujne sklopke isporučene sa alatom.
- Mašina treba da bude povezana na uzemljenu ili oklopljenu priključnicu.
- Proverite da li napon mreže odgovara onom koji je naveden na nazivnoj pločici mašine.
- Proverite da li su kabl i produžni kabl neoštećeni i u dobrom stanju.
- Održavajte spojnicu tako da bude suva i da ne bude na zemlji.
- Proverite da li je zaštitna strujna sklopka oštećena ili postoje vidljivi defekti, kao što su pukotine. Uverite se da je poklopac čvrsto zategnut.
- Nikada ne koristite mašinu ako je bilo koji njen kabl ili utikač oštećen, već je odnesite na popravku u ovlašćeni servis.
- Ne koristite produžni kabl koji je umotan kako biste izbegli pregrevanje.

Lična bezbednost

- Nikada ne ostavljajte bez nadzora mašinu koja radi.
- Uvek iskopčajte napajanje prema uređaju za napajanje u slučaju dugih pauza u radu.
- Nikada ne radite sami, uvek se postarajte da Vam u blizini bude neka osoba. Pored pomoći pri sklapanju mašine, od nje možete dobiti pomoć i ukoliko dođe do nezgode.
- Ljudi i životinje mogu da Vam skrenu pažnju, zbog čega možete da izgubite kontrolu nad mašinom. Iz tog razloga uvek budite koncentrisani i usredsređeni na dati zadatak.
- Osobe koje moraju da budu u neposrednoj blizini mašine moraju da nose štitnike za uši pošto nivo jačine zvuka prilikom sečenja premašuje 85 dB(A).
- Uvek radite na način koji omogućava lak pristup sigurnosnom prekidaču. Ako ipak dođe do opasne situacije, pritisnite crveni sigurnosni prekidač na jedinici za akumulatorsko napajanje ili dugme za zaustavljanje na daljinskom upravljaču.

Upotreba i održavanje

Ova mašina je namenjena da radi samo sa odgovarajućim Husqvarna proizvodima. Sve ostale upotrebe su zabranjene.

- Mašina je namenjena za primene u industriji od strane iskusnih rukovalaca.
- Provera i/ili održavanje moraju da se sprovede kada je motor isključen, a strujni utikač odvojen od utičnice.
- Postavite napajanje na radno mesto i vodite računa da stoji na stabilnoj površini i da je zaštićeno od prskanja vode. Uvek iskopčajte utikač za napajanje pre nego što ga pomerite.
- Budite pažljivi prilikom podizanja. Rukujete sa teškim delovima, a to uključuje rizik od povreda nastalih prilikom skakanja ili drugih povreda.
- Nikada ne izvlačite kabl za napajanje pre nego što isključite napajanje i sačekate da se motor potpuno zaustavi.
- Proverite da li su sve spojnice, spojevi i kablovi neoštećeni i čisti.
- Pročitajte uputstvo isporučeno uz alatku koja je povezana pre početka korišćenja mašine.

Transport i čuvanje

- Uvek isključite jedinicu za napajanje i izvucite strujni kabl iz utičnice pre pomeranja opreme.
- Obezbedite opremu za potrebe transporta kako ne bi došlo do oštećenja i nezgoda. Ako je napajanje kupljeno sa zidnom testerom WS220, ono može lako da se drži na namenskom mestu u transportnim kolicima.
- Skladištite opremu na mesto koje možete zaključati tako da bude van domašaja dece i neovlašćenih lica.
- Čuvajte mašinu i opremu na suvom mestu na kojem ne dolazi do smrzavanja.
- Ne izlažite jedinicu temperaturama nižim od -30 °C ili višim od 50 °C ili direktnoj sunčevoj svetlosti.

SISTEM MENIJA

Sistem menija napajanja

Opšte napomene

Tekst na ekranu je ilustrovan na engleskom u priručniku, ali će se pojaviti na izabranom jeziku na ekranu proizvoda.

Više informacija o sistemu FreeRTOS potražite na adresi www.freertos.org

Kada je K6500 ili DM650 povezan na komplet za napajanje PP220, koristi se ekran na kompletu za napajanje.

Kada model K6500 radi, isključiče se ekran na uređaju za napajanje.

Kada je WS220 povezan na komplet za napajanje PP220, koristi se ekran na daljinskom upravljaču. Ekran na kompletu za napajanje će biti isključen.

Koristite tastere sa strelicama (2) da biste se kretali kroz menije i dugme „OK“ (1) da biste potvrdili izbor. Koristite dugme „nazad“ (3) da biste se vratili korak unazad u meniju.

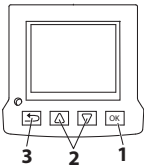

Prvo pokretanje

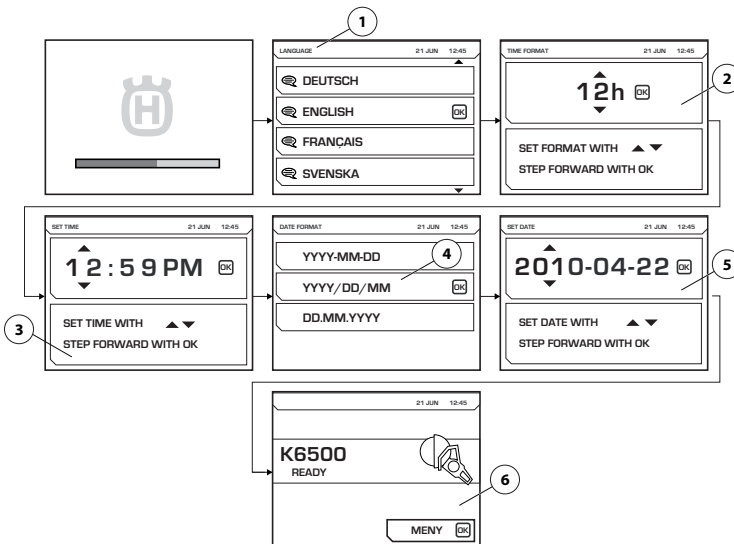

Prilikom prvog pokretanja jedinice za akumulatorsko napajanje morate izvršiti sledeća podešavanja:

- LANGUAGE (1) Izaberite željeni jezik displeja.
- TIME FORMAT (2) Izaberite željeni format datuma.
- SET TIME (3) Unesite trenutno vreme.
- DATE FORMAT (4) Izaberite željeni format datuma.
- SET DATE (5) Unesite trenutni datum.

Kada izvršite ova podešavanja, prikazaće se glavni ekran sa informacijama o priključenom uređaju (6). Pogledajte ilustraciju sa prikazanim primerom.

SISTEM MENIJA

Pregled menija

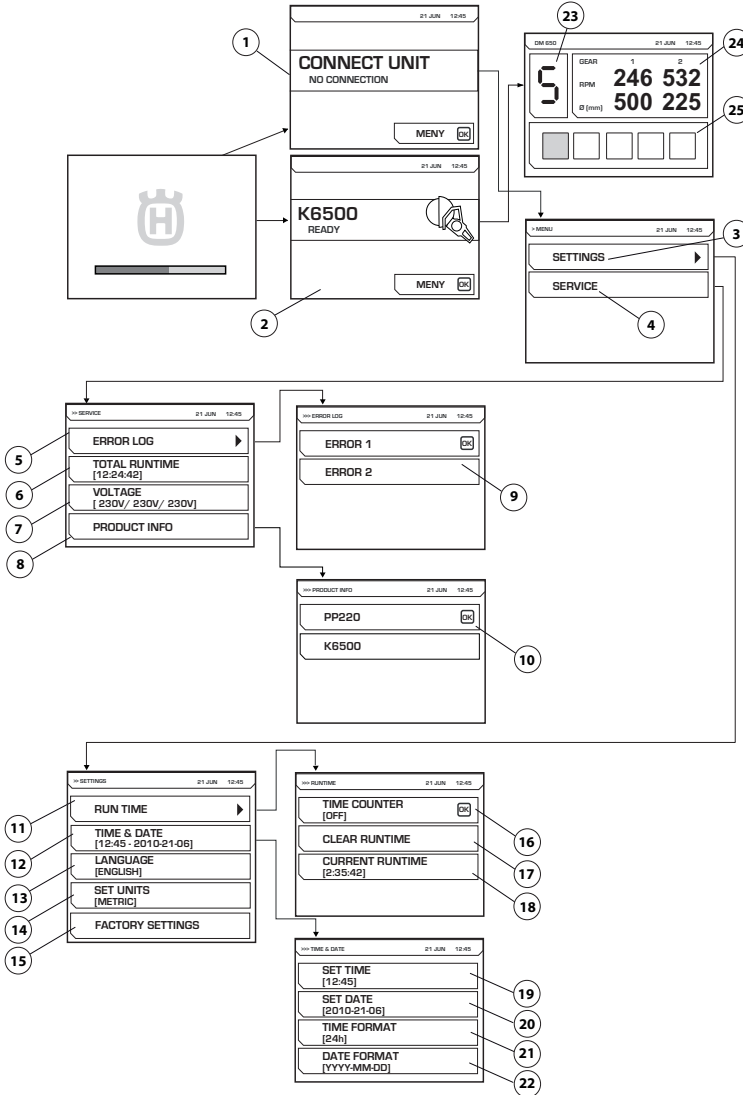

Pogledajte objašnjenje za svaki meni na sledećoj stranici.

SISTEM MENIJA

Objašnjenje sistema menija

CONNECT UNIT (1)

Ova slika se prikazuje ako jedinica za napajanje nije povezana na neku alatku. Povežite predviđenu alatku. Kada je željeni uređaj priključen, prikazuje se ekran za pokretanje (2). Pritisnite dugme za meni da biste otvorili menije Podešavanja (3) i Servis (4).

Slika (1) će se prikazati ako se WS220 poveže na uređaj, ali odgovarajući daljinski upravljač još nije povezan.

Elektronski stepen prenosa

Prikazaće se ilustracija kada se koristi DM650 i prikazaće se izabrani elektronski stepen prenosa (23), trenutni broj obrtaja za mehaničke stepene prenosa 1 i 2, kao i preporučeni prečnik cilindra za ove stepene prenosa (24). Takođe će biti prikazano trenutno opterećenje jedinice za snabdevanje (25) bušilice.

SETTINGS (4)

Meni „Podešavanja“ se sastoji od podmenija, koji se sastoje od nekoliko menija.

RUN TIME (11)

Vreme rada

TIME COUNTER (16)

Kada se uključi uređaj, pokreće se štoperica koja meri vreme aktivnosti uređaja.

CLEAR RUNTIME (17)

Koristi se za resetovanje štoperice.

CURRENT RUN TIME (18)

Trenutno vreme rada.

TIME AND DATE (12)

Podesite vreme i datum.

SET TIME (19)

Unesite trenutno vreme.

SET DATE (20)

Unesite trenutni datum.

TIME FORMAT (21)

Izaberite željeni format datuma. Izaberite jednu od sledećih opcija:

- 12 h
- 24 h

DATE FORMAT (22)

Izaberite željeni format datuma. Izaberite jednu od sledećih opcija:

- YYYY-MM-DD
- YYYY/DD/MM
- DD/MM/YYYY

LANGUAGE (13)

Izaberite željeni jezik displeja.

FACTORY SETTINGS (15)

Resetovanje na fabričke vrednosti:

SERVIS (4)

SERVIS

ERROR LOG (5)

Lista grešaka (9).

TOTAL RUNTIME (6)

Prikazuje se ukupno vreme rada mašine.

VOLTAGE (7)

Povezani ulazni napon mašine.

PRODUCT INFO (8)

Prikazuju se informacije o jedinici i priključenom uređaju (10).

Daljinski upravljač

Opšte napomene

Kada se napajanje koristi zajedno sa uređajem WS220, daljinski upravljač treba da bude povezan na napajanje da bi se kontrolisala zidna testera. Daljinski upravljač se isporučuje uz kupovinu zidne testere i čuva se u kutiji za odlaganje stvari sa povezanim priborom.

Zidna testera se kontroliše bežično daljinskim upravljačem putem radio-komunikacije između daljinskog upravljača i napajanja, odnosno alternativno pomoću CAN kabla između daljinskog upravljača i napajanja.

Prvi put kada se daljinski upravljač koristi sa napajanjem, daljinski upravljač mora da se upari sa napajanjem da bi radila radio-komunikacija. Ovo je možda već obavljeno ako je napajanje kupljeno zajedno sa zidnom testerom. Ako uparivanje nije obavljeno, daljinski upravljač neće moći da se poveže sa napajanjem putem radio-komunikacije, a ekran će prikazivati da traži uređaje i pokušaći da se poveže, međutim bez uspeha. Prvo proverite da li je napajanje aktivno, da li je povezan kabl za napajanje i da li je pritisnuto zaustavljanje u slučaju opasnosti kada proveravate da li je obavljeno uparivanje.

Pratite uputstva u softverskim postavkama za daljinski upravljač ispod da biste videli uputstava kako da uparite daljinski upravljač sa napajanjem.

Softverske postavke, daljinski upravljač

Uparivanje daljinskog upravljača sa napajanjem

Da bi radila radio-komunikacija između daljinskog upravljača i napajanja, odgovarajući daljinski upravljač mora biti uparen sa odgovarajućim napajanjem.

Ovo je bezbednosna mera da bi se obezbedilo da napajanje može da se kontroliše samo jednim daljinskim upravljačem. Radio-komunikacija ne radi dok se ne ispuni ova mera.

Ako se odgovarajući daljinski upravljač zameni ili ako je potrebno razmeniti daljinske upravljače između dva uređaja, daljinski upravljač mora ponovo da se podudara sa uređajem.

- Povežite daljinski upravljač pomoću isporučenog CAN kabla. Rukom zategnite zavrtne priključka kabla.

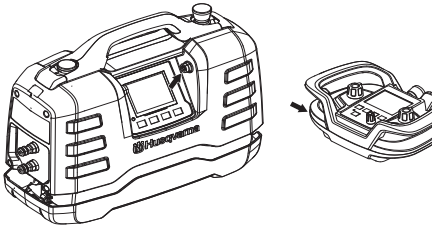

- Pustite da se daljinski upravljač napuni do kraja i sačekajte da se pojavi početni ekran.

- Pritisnite dugme OK“ da biste pristupili meniju.

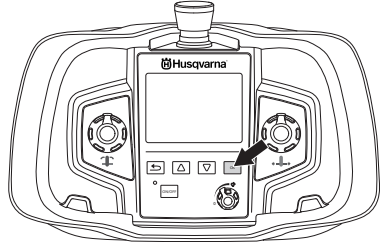

- Pređite na SETTINGS (POSTAVKE)“. Pretražite pomoću tastera sa strelicama, a potvrdite pomoću dugmeta OK“.

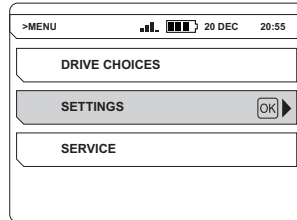

- Pređite na PAIR RADIO (UPARI RADIO)“. Pretražite pomoću tastera sa strelicama, a potvrdite pomoću dugmeta OK“.

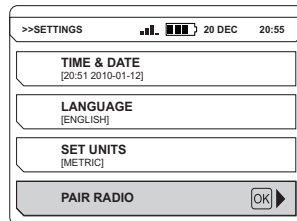

Na ekranu će se prikazati poruka koja označava da li je uparivanje bilo uspešno ili nije. Pokušajte ponovo ako uparivanje ne uspe.

Pročitajte uputstva za rukovaoca za zidnu testeru da biste videli uputstva kako da kontrolišete testeru pomoću daljinskog upravljača.

Kada je daljinski upravljač aktivan, ekran na napajanju se isključuje.

NAPOMENA! Daljinski upravljač za PP220 je kompatibilan i sa uređajima PP480 HF i PP440 HF. Sistem menija na daljinskom upravljaču stoga ima podmenije koji nisu pogodni za uređaj PP220.

SISTEM MENIJA

Sistem menija na daljinskom upravljaču

Koristite tastere sa strelicama (2) da biste se kretali kroz menije i dugme „OK“ (1) da biste potvrdili izbor. Koristite dugme „nazad“ (3) da biste se vratili korak unazad u meniju.

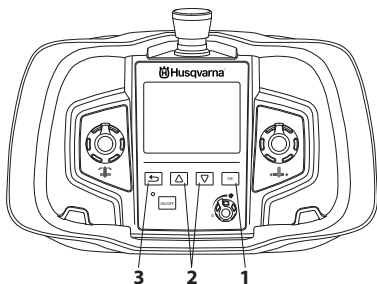

Sistemu menija za daljinski upravljač može da se pristupi pritiskanjem dugmeta „OK“.

Sistem menija se sastoji od sledećih podmenija:

- DRIVE CHOICES (IZBORI POGONA)
- SETTINGS (POSTAVKE)
- SERVIS

Meni za servisiranje je zaštićen lozinkom. Samo servisno osoblje ima pristup ovom meniju radi servisiranja.

Pregled menija

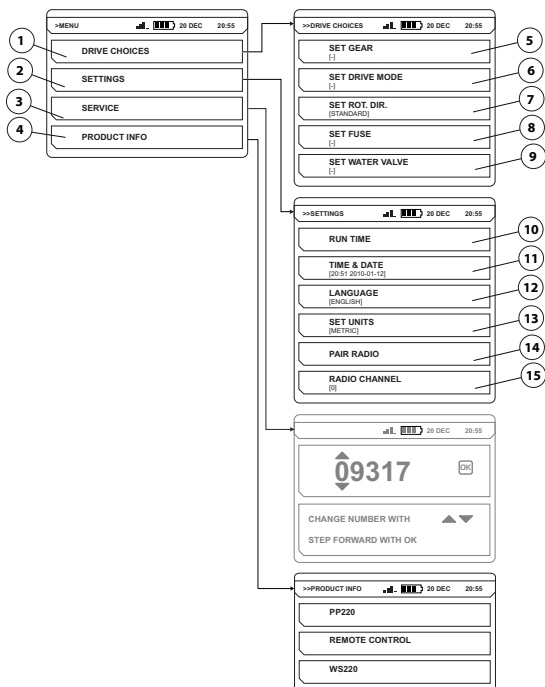

Pogledajte objašnjenje za svaki meni na sledećoj stranici.

SISTEM MENIJA

Objašnjenje sistema menija

DRIVE CHOICES (1)

DRIVE CHOICES (IZBORI POGONA)

SET GEAR (5)

SELECT GEAR (IZBOR STEPENA PRENOSA)

Nije primenljivo za uređaj PP220.

SET DRIVE MODE (6)

SELECT RUN POSITION (IZBOR RADNOG POLOŽAJA)

Nije primenljivo za uređaj PP220.

SET ROT. DIR. (7)

Izaberite željeni smer obrtanja.

Smer obrtanja se može promeniti samo kada se nož/žica ne pomera. Izaberite jednu od sledećih opcija:

- STANDARD (STANDARDNO)
- REVERSE (UNAZAD)

SET FUSE (8)

SET FUSE (PODEŠAVANJE OSIGURAČA)

Nije primenljivo za uređaj PP220.

SET WATER VALVE (9)

Reguliše ventil za vodu.

Nije primenljivo za uređaj PP220.

SETTINGS (2)

SETTINGS (POSTAVKE)

RUN TIME (10)

RUN TIME (VREME RADA)

TIME COUNTER (10)

Prilikom aktiviranja se pokreće štoperica koja meri vreme koliko se okreće nož/žica i bar jedan pomak je aktivan.

CLEAR RUN TIME

Koristi se za resetovanje štoperice.

TIME AND DATE (11)

Podesite vreme i datum.

SET TIME

Unesite trenutno vreme.

SET DATE

Unesite trenutni datum.

TIME FORMAT

Izaberite željeni format datuma. Izaberite jednu od sledećih opcija:

- 12 h
- 24 h

DATE FORMAT

Izaberite željeni format datuma. Izaberite jednu od sledećih opcija:

- YYYY-MM-DD
- YYYY/DD/MM
- DD/MM/YYYY

LANGUAGE (12)

Izaberite željeni jezik displeja.

SET UNITS (13)

Izaberite potrebne jedinice. Izaberite jednu od sledećih opcija:

- AMERICAN (AMERIČKI)
- METRIC (METRIČKI)

PAIR RADIO (14)

Uparite daljinski upravljač sa mašinom.

RADIO CHANNEL (15)

RADIO CHANNEL (RADIO-KANAL)

Radio-kanal mora da se promeni kada rukovalac primeti smetnje ili gubitak komunikacije.

Daljinski upravljač mora da se poveže sa mašinom pomoću CAN kabla.

Izaberite potrebni radio-kanal. Izaberite jednu od sledećih opcija:

- 0 (2.410 GHz)
- 1 (2.415 GHz)
- ...
- 11 (2.465 GHz)

PRODUCT INFO (4)

Prikazuju se informacije o jedinici i priključenom uređaju.

Baterija

Koristi se Li-jonska baterija. Radno vreme je oko 8–10 časova po punjenju. Veoma niske temperature smanjuju kapacitet baterije i radno vreme. Na radno vreme takođe utiče vreme koliko je dugo bio aktivan ekran.

Koristite samo originalne baterije za ovaj proizvod. Obratite se prodavcu da biste dobili više informacija.

Istrošena baterija se ne sme odlagati zajedno sa gradskim otpadom! Ostavite je kod najbližeg servisera ili na mestu predviđenom za odlaganje baterija.

Umetanje/uklanjanje baterije

- Umetnite/uklonite bateriju.

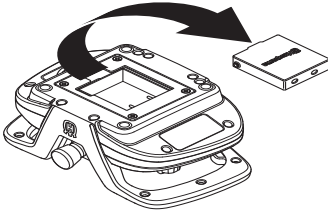

Punjenje baterije.

Pre prvog korišćenja daljinskog upravljača baterija mora da se napuni.

Punjenje pomoću punjača za bateriju



Vreme punjenja prazne baterije je oko 2–3 časa. Dioda je narandžasta kada punjenje počne, a postaje zelena kada se baterija napuni. Kada se baterija napuni, punjač doprema struju održavanja u bateriju dok se baterija ne ukloni iz punjača.

Punjač za bateriju održavajte u suvom stanju i zaštitite ga od promena temperature.

Punjenje pomoću CAN kabla

Efikasnost punjenja pomoću CAN kabla je manja od punjača za bateriju, pa je potrebno malo više vremena za punjenje baterije. Međutim, daljinski upravljač radi normalno tokom punjenja.

Pre paljenja motora



UPOZORENJE! Pažljivo pročitaj i shvati sadržaj ovog priručnika pre upotrebe mašine.

Upotredi ličnu zaštitnu opremu. Vidi uputstva pod naslovom Lična zaštitna oprema.

Nadgledaj da nema neovlašćenih lica unutar područja rada, inače postoji rizik ozbiljnih ličnih ozleđa.

Uverite se da je mašina pravilno montirana i da na njoj nema znakova oštećenja. Pogledajte uputstva u odeljku „Montiranje i podešavanje“.

- Svakodnevno održavajte mašinu. Pogledajte uputstva u odeljku „Održavanje“.
- Priključite izvor napajanja
- Priključivanje vode za hlađenje

Pogledajte uputstva u odeljku „Montiranje i podešavanje“.

Benzinski ili dizel generator može da se koristi kao izvor napajanja ako je dovoljno snažan. Pogledajte tipične slučajeve rada generatora u tehničkim podacima.

NAPOMENA! Generator **mora** biti uzemljen ili oklopljen kako bi se osigurala funkcija jedinice napajanja.

NAPOMENA! Generator koji ponekad stvara ulazni napon koji je van opsega napona navedenog u tehničkim podacima može da ošteti jedinicu za napajanje.

Paljenje

- Pokrenite dopremanje vode do napajanja
- Proverite da li su dugme za zaustavljanje u slučaju opasnosti na napajanju i dugme za zaustavljanje na daljinskom upravljaču pritisnuti tako što ćete ih okrenuti u smeru kretanja kazaljke.

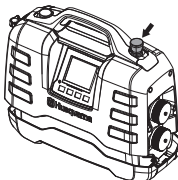

- Povezana alatka je aktivirana i ovo se prikazuje u informacijama na ekranu.

Pratite uputstva iz priručnika koji ste dobili uz priključeni uređaj.

Gašenje

Pratite uputstva iz priručnika koji ste dobili uz priključeni uređaj.

- Pritisnite zaustavljanje u slučaju opasnosti na napajanju.
- Isključite dopremanje vode do napajanja.

Opšte napomene



UPOZORENJE! Korisnik sme vršiti održavanje i servisiranje samo na način opisan u ovom Uputstvu za rukovaoca. Svaki obimniji rad treba da izvrši ovlašćeni servisni centar.

Vek trajanja mašine se može skratiti a rizik od nastupanja nesreća povećati ako se održavanje mašine ne vrši na pravi način i ako se servisiranje ili opravljavanje ne vrše stručno. Ako su vam potrebne dodatne informacije, kontaktirajte najbliži servis.

Svakodnevno održavanje

- Proverite da li bezbednosna oprema mašine ima oštećenja. Pogledajte uputstva u odeljku „Sigurnosna oprema mašine“.
- Proverite da li su kabl i produžni kabl neoštećeni i u dobrom stanju.
- Na kraju radnog dana uvek očistite kompletnu opremu.
-
- Koristite čvrstu ručnu četku ili veliku četku za farbanje.
- Postarajte se da konektori i iglice budu čisti. Čistite krpom ili četkom.

NAPOMENA! Nemojte da koristite čistač pod visokim pritiskom za čišćenje mašine. Mlaznica pod visokim pritiskom može da ošteti dihtung i na taj omogućiti prodiranje vode i prljavštine u mašinu, što može dovesti do ozbiljnog oštećenja.

Servis



UPOZORENJE! Sve vrste popravki sme da obavlja isključivo ovlašćeni serviser. Razlog tome je zaštita rukovalaca od izlaganja velikim rizicima.

Poruke o greškama

Ako dođe do neke greške, na displeju će se prikazati poruka o grešci (1) i kôd greške (2). Pogledajte ilustraciju sa prikazanim primerom.

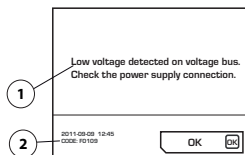

Mere za potvrđivanje poruka o greškama:

- Pritisnite OK (U redu) na ekranu ili aktivirajte kontrolu gasa na povezanoj alatki. Ako se poruka o grešci izbriše, dodatne radnje nisu potrebne.

Ako se sistem zamrzne i nije moguće izvršiti potvrđivanje: Izvucite priključak iz uzemljene utičnice i ponovo povežite izvor napajanja. Pogledajte uputstva u odeljku „Montiranje i podešavanje“.

Ako to ne otkloni grešku, pratite uputstva iz vodiča za rešavanje problema ili se obratite ovlašćenom prodavcu.

Softver jedinice za napajanje može da se ažurira. Obratite se serviseru da biste dobili još informacija.

Plan za pronalaženje kvara

Poruke o greškama se prikazuju na jeziku koji ste izabrali na proizvodu ili na engleskom.

Kôd greške	Poruke o greškama	Postupak	Koraci
F0101	Over current detected	Napon na aktivnom uređaju je previsok	Kontaktirajte servisnu radionicu ukoliko se problem ne reši.
F0103	Fault detected in hardware	Greška hardvera	Kontaktirajte servisnu radionicu ukoliko se problem ne reši.
F0104	Error detected on the voltage bus	Greška u naponu uređaja	Proverite napajanje
F0105	High voltage detected on voltage bus. Check the power supply connection.	Kočnica je primenjena isuviše naglo	Kontaktirajte servisnu radionicu ukoliko se problem ne reši.
F0106	Temperature in the IGBT module too high	Jedinica za napajanje je pregrejana	Povećajte protok vode za hlađenje. Uverite se da koristite čistu vodu da se ne bi zapušili kanali za vodu. Pogledajte tehničke podatke da biste videli specifikacije za protok, temperaturu i pritisak vode.
F0107	Emergency stop switch pressed	Sigurnosni prekidač je pritisnut.	Resetujte sigurnosni prekidač
FXX08*	High motor temperature detected	Temperatura motora uređaja je previsoka	Povećajte protok vode za hlađenje. Uverite se da koristite čistu vodu da se ne bi zapušili kanali za vodu. Pogledajte tehničke podatke da biste videli specifikacije za protok, temperaturu i pritisak vode.
F0109	Low voltage detected on voltage bus. Check the power supply connection.	Unutrašnja greška jedinice za akumulatorsko napajanje	Proverite ulazno napajanje ili kontaktirajte servis
F0110	Cooling fan fault detected. Check the cooling fan	Ventilator ne radi	Proverite ventilator i zamenite ga ako je potrebno
F0111	The clock has stopped, please correct it if necessary.	Sat se zaustavio	Kontaktirajte servis radi zamene baterije
F0112	Low input voltage detected	Prenizak ulazni napon	Proverite u priručniku koji je minimalni ulazni napon
F0113	High input voltage detected	Previsok ulazni napon	Proverite u priručniku koji je maksimalni ulazni napon
FXX14*	Tool temperature sensor error detected	Prekid ili kratak spoj u senzoru temperature.	Obratite se serviseru.
F0215	Travel motor has stopped	Dostignut kraj staze	Očistite šinu zidne testere i proverite da li su zidna testera i šina dobro pričvršćene.
		Prijavština na stazi	
		Sečivo je zaglavljeno	
F0216	Depth motor has stopped	Sečivo je zaglavljeno	Proverite da li su zidna testera i šina dobro pričvršćene.
			Kontaktirajte servisnu radionicu ukoliko se problem ne reši.
F0117	Fault detected in hardware	Greška hardvera	Kontaktirajte servisnu radionicu ukoliko se problem ne reši.
F0118	Fault detected in hardware	Greška hardvera	Kontaktirajte servisnu radionicu ukoliko se problem ne reši.
F0119	Temperature in the PP too high	Jedinica za napajanje je pregrejana	Povećajte protok vode za hlađenje. Uverite se da koristite čistu vodu da se ne bi zapušili kanali za vodu. Pogledajte tehničke podatke da biste videli specifikacije za protok, temperaturu i pritisak vode.

* XX različiti brojevi u zavisnosti od alatke koja je povezana na jedinicu za napajanje.

TEHNIČKI PODACI

Tehnički podaci

Power Pack	PP220
Maksimalni izlaz, kW	6,5
Nominalna 3-fazana struja, A	10
Nominalna 1-fazana struja, A	15/16
3-fazni napon, ulazni, V	380-400, 50 Hz
1-fazni napon, ulazni, V	220-240, 50 Hz
Napajanje	
3 faze	L1+L2+L3+N+PE/L1+L2+L3+PE
Jednofazni	L+N+PE
Težina, kg	
Komplet za napajanje	10,8/23,8
Vodeno hlađenje	
Pritisak vode – maks., bar/PSI	7/101,5
Protok vode za hlađenje – min., l/min	3,5
Maks. temperatura vode za hlađenje pri 3,5 l/min, °C	25
Kontrolni sistem	
Tip kontrole	Daljinski upravljač
Prenos signala	Bežično/kabl

Tipični slučajevi rada generatora

	PP220, izlazna snaga	Izlazni napon generatora (V)	Minimalni preporučeni izlaz generatora (kVA)
3 faze	Puna snaga	3x380, 3x400	10
Jednofazni	Smanjena snaga	220-240	5

Dimenzije

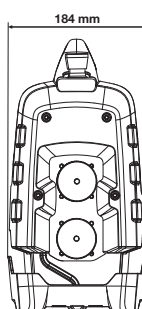
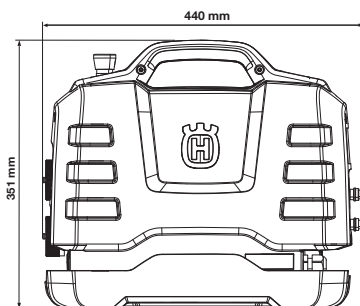

Preporučene dimenzije kabla

NAPOMENA! Dobre performanse motora zavise od odgovarajućeg napona. Predugački produžni kablovi ili oni čija je debljina žice premalju smanjuju snagu motora pod opterećenjem, što će dovesti do smanjenog izlaza ili kvarova.

TEHNIČKI PODACI

Izjava o saobraznosti prema zahtjevima EZ

(Važi samo za Evropu)

Husqvarna AB, SE-561 82 Huskvarna, Sweden, tel.: +46-36-146500, izjavljuje pod isključivom odgovornošću da je komplet za napajanje **Husqvarna PP220** od serijskih brojeva za 2016. godinu i nadalje (godina je jasno navedena običnim tekstom na pločici tipa sa pratećim serijskim brojem) usaglašen sa zahtevima DIREKTIVA SAVETA:

- od 17. maja 2006., „u vezi sa mašinskom opremom“ **2006/42/EZ**.
- od 26 februar 2014 "u vezi elektromagnetske kompatibilnosti" **2014/30/EU**.
- 26. februar 2014. godine odnosi se na električnu opremu dizajniranu za korišćenje unutar određenih ograničenja napona“ **2014/35/EU**.
- od 9. marta 1999. godine koji se odnose na Direktivu Radio-oprema i telekomunikaciona terminalna oprema“ **1999/5/EZ**.
- od 8. juna 2011. godine „povezano sa zabranom određenih opasnih materija“ **2011/65/EU**.

Sledeći standardi su primenjeni:

EN ISO 12100:2010, EN 55014-1:2006, EN 55014-2/A1:2001, EN 61000-3-2:2006, EN 61000-3-3:2008, EN 61029-1:2009.

Geteborg, 15. juni 2016.

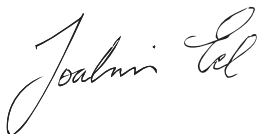

Joakim Ed

Globalni direktor za istraživanje i razvoj

Construction Equipment Husqvarna AB

(Ovlašćeni predstavnik kompanije Husqvarna AB i odgovorna osoba za tehničku dokumentaciju.)

KAJ POMENIJO SIMBOLI

Simboli na stroju

OPOZORILO! Naprava je lahko nevarna, če se uporablja nepravilno ali površno, in lahko upravljavcu ali drugim povzroči resne oziroma celo smrtne poškodbe.

Natančno preberite navodila za uporabo in se prepričajte, da ste jih razumeli, predno začnete z uporabo stroja.

Pri delu vedno uporabljajte:

- Atestirano zaščitno čelado
- Atestirane zaščitne slušalke
- Zaščitna očala ali vezir

Pregled ali vzdrževanje je treba izvajati z izključenim motorjem in odklopljenim vtičnem.

Izdelek je v skladu z veljavnimi CE predpisi.

Oznake za zaščito okolja. Simboli na izdelku ali njegovi embalaži opozarjajo, da tega izdelka ne smete obravnavati kot gospodinjanskega odpadka. Odnesti ga je treba v ustrezno zbirališče, kjer bodo poskrbeli za recikliranje električnih in elektronskih naprav.

Z zagotavljanjem pravilne obravnave izdelka boste pomagali preprečiti njegov morebiten škodljiv učinek na okolje in ljudi, do katerega bi lahko prišlo, kot posledica nepravilnega upravljanja z odpadki.

Podrobnejše informacije o recikliranju tega izdelka lahko dobite v svoji občini, v komunalnem podjetju ali v trgovini, kjer ste ga kupili.

Ostali simboli in oznake na stroju se nanašajo na specifične zahteve za certifikacijo, ki veljajo na nekaterih tržiščih.



Razlaga stopenj varnosti

Opozorila so razdeljena na tri stopnje.

OPOZORILO!



OPOZORILO! Se uporabi, če obstaja nevarnost resne poškodbe ali življenjske ogroženosti uporabnika ali povzročitve škode njegovi okolici ob neupoštevanju navodil v tem priročniku.

POZOR!



POZOR! Se uporabi, če obstaja nevarnost poškodb uporabnika ali povzročitve škode njegovi okolici ob neupoštevanju navodil v tem priročniku.

PREVIDNO!

PREVIDNO! Se uporabi, če obstaja nevarnost povzročitve škode za material ali stroj ob neupoštevanju navodil v tem priročniku.

VSEBINA

Vsebina

KAJ POMENIJO SIMBOLI

Simboli na stroju	46
Razlaga stopenj varnosti	46

VSEBINA

Vsebina	47
---------------	----

PREDSTAVITEV

Spoštovani kupec!	48
Zasnova in lastnosti	48
PP220	48

KAJ JE KAJ?

Sestavni deli enote za napajanje	49
--	----

ZAŠČITNA OPREMA STROJA

Splošno	50
---------------	----

MONTAŽA IN REGULIRANJE

Priklop električne naprave	51
Priklop enot	51
Priključite hladilno vodo	51
Priključitev na vir napajanja	51
Vrsta namestitve	52

DELOVANJE

Splošna navodila za varnost	53
Zaščitna oprema	54
Varnostna navodila za napajalnik	54
Varnost pri delu	55
Prevoz in shranjevanje	55

SISTEM MENIJEV

Zgradba menija električne naprave	56
Pregled menijev	57
Opis sistema menija	58

SISTEM MENIJEV

Daljinski upravljalnik	59
Nastavitve programske opreme, daljinski upravljalnik ..	59
Zgradba menija daljinskega upravljalnika	60
Pregled menijev	60
Opis sistema menija	61
Baterija	62

VŽIG IN IZKLOP

Pred zagonom	63
Vžig	63
Izklop	63

VZDRŽEVANJE

Splošno	64
Vsakodnevno vzdrževanje	64
Servisiranje	64
Sporočila o napakah	65

TEHNIČNI PODATKI

Tehnični podatki	66
Priporočene dimenzije kabla	66
ES-Izjava o skladnosti	67

Spoštovani kupec!

Zahvaljujemo se vam, da ste izbrali izdelek Husqvarna.

Upamo, da boste zadovoljni z Vašim strojem in da bo stroj Vaš spremljevalec mnogo prihodnjih let. Nakup enega od naših izdelkov vam daje dostop do profesionalne pomoči, kar se tiče popravil in servisa. Če prodajalna, kjer ste stroj kupili, ni ena od naših pooblaščenih prodajaln, vprašajte prodajalca, kje je najbližja servisna delavnica.

Upamo, da vam bo ta uporabniški priročnik v pomoč.

Prepričajte se, da je na delovnem mestu vedno pri roki. Če boste sledili vsebini navodil (uporaba, servis, vzdrževanje itd.), boste pomembno podaljšali življenjsko dobo stroja, kakor tudi ceno rabljenega stroja. Če boste stroj prodali, poskrbite, da bo novi lastnik dobil pripadajoča navodila za uporabo.

Več kot 300 let inovacij

Husqvarna AB je švedsko podjetje, ki temelji na tradiciji iz leta 1689, ko je švedski kralj Charles XI. dal zgraditi tovarno za proizvodnjo mušket. Že takrat so se v okviru razvoja nekaterih izdelkov, ki so v svetu vodilni, na področjih, kot so lovsko orožje, kolesa, motorna kolesa, gospodinjiski aparati, šivalni stroji in izdelki za delo na prostem, izoblikovali temeljni tehnološkega znanja.

Podjetje Husqvarna je vodilno v svetu na področju električnih aparatov za delo na prostem za gozdarstvo, vzdrževanje parkov, zelenic in vrtov ter rezalnih naprav in diamantnega orodja za gradbeništvo in kamnoseštvo.

Odgovornost lastnika

Odgovornost lastnika/delodajalca je, da zagotovi, da ima uporabnik ustrezno znanje o varni uporabi stroja. Nadzorniki in uporabniki morajo uporabniški priročnik prebrati in razumeti. Upoštevati morajo:

- varnostna navodila za stroj,
- obseg možnosti uporabe in omejitev stroja,
- način uporabe in vzdrževanja stroja.

Uporabo te naprave morda ureja državna zakonodaja. Preden začnete uporabljati to napravo, na svojem delovnem mestu preverite, katera zakonodaja je veljavna.

Pravno obvestilo

Husqvarna lahko po objavi tega priročnika izda dodatne informacije za varno delo s tem izdelkom. Lastnik je dolžan spremljati, kateri so najvarnejši načini dela.

Husqvarna AB nenehno razvija in izpopolnjuje svoje izdelke in si zato pridržuje pravico sprememb v, na primer, obliki in izgledu brez predhodnega opozorila.

Če želite informacije in pomoč za stranke, stopite v stik z nami prek naše spletne strani: www.husqvarna.com

Zasnova in lastnosti

Izdelek je vgrajen v vrsto visokofrekvenčne gnane opreme za rezanje, vrtnanje in rezanje sten. Zasnovan je za rezanje trdih materialov, na primer zidarskih materialov in armiranega betona. Prepovedano ga je uporabljati za kakršen koli namen, ki ni opisan v teh navodilih.

Izdelke podjetja Husqvarna od drugih ločijo lastnosti, kot so velika učinkovitost, zanesljivost, inovativna tehnologija, napredne tehnične rešitve in okoljski vidik. Za varno delo s tem izdelkom mora uporabnik skrbno prebrati ta priročnik. Če želite več informacij, stopite v stik s svojim prodajalcem ali s podjetjem Husqvarna.

Nekatere od edinstvenih funkcij izdelka so opisane v nadaljevanju.

PP220

Električna naprava je posebej zasnovana za pogon določenih orodij Husqvarna z visokofrekvenčnim motorjem.

- Ta enota ima veliko izhodno moč in omogoča uporabo tako enofaznega kot trifaznega priključka, zaradi česar je zelo prilagodljiva in uporabna.
- Uporabnik lahko preprosto prilagodi delovanje enote in spremlja informacije sistema prek njenega digitalnega zaslona.
- Za upravljanje stenske žage se uporablja brezžični daljinski upravljalnik; daljinski upravljalnik je priložen samo ob nakupu opreme za stensko žago WS220.
- Z daljinskim upravljalnikom se lahko uporabnik prosto premika in ima nemoten pregled nad delom. Upravljanje je enostavno, celo z rokavicami. Večino postopkov je mogoče opraviti z le nekaj gumbi. Daljinski upravljalnik je opremljen s 3,5-palčnim digitalnim barvnim zaslonom.
- Z lahko in kompaktno zasnovano ter ergonomsko obliko enote je prevoz povsem preprost.
- Enota je vodno hlajena

KAJ JE KAJ?

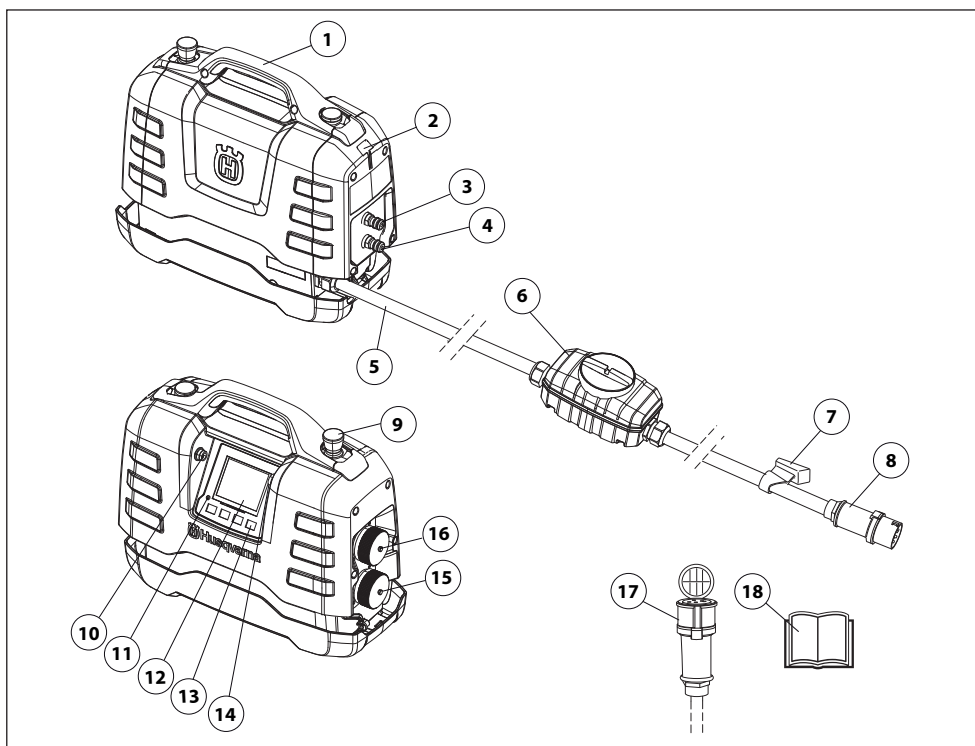

Sestavni deli enote za napajanje

- | | | | |
|---|-----------------------------------|----|--|
| 1 | Držalo | 10 | Priključek USB |
| 2 | Mesto za držalo kabla | 11 | Indikator prekomerne napetosti |
| 3 | Vhodni/izhodni priključek za vodo | 12 | Zaslon |
| 4 | Vhodni/izhodni priključek za vodo | 13 | Izbirne tipke |
| 5 | Napajalni kabel | 14 | Povezava CAN |
| 6 | Zemljostični odklopnik | 15 | Priključek za vrtnalnik in brusilni rezalnik |
| 7 | Držalo kabla | 16 | Priključek za stensko žago |
| 8 | Priključek | 17 | Vmesniški kabel |
| 9 | Zasilna zavora | 18 | Navodila za uporabo |

Splošno



OPOZORILO! Nikoli ne uporabljajte stroja s pokvarjenimi varnostnimi detajli. Če stroj ob pregledu ne izpolnjuje vseh opisanih pogojev, kontaktirajte svoj servis, da ga popravi.

To poglavje opisuje varnostne detajle stroja, način njihovega delovanja ter kako jih pregledujemo in vzdržujemo, tako da bodo v stanju, ki zagotavlja varnost pri delu.

Ta stroj se uporablja v kombinaciji z drugimi izdelki. Natančno preberite navodila za uporabo, ki so priložena izdelkom, in se pred uporabo stroja prepričajte, da ste jih razumeli.

Vsakodnevna kontrola varnostne opreme.

Preverite tudi varnostno opremo na električni napravi, ki mora biti nameščena na električni napravi. Za kontrolo varnostne opreme si oglejte navodila za uporabo posamezne električne naprave.

Zasilna zaustavitev in gumb za zaustavitev

Z gumbom za zasilni izklop na enoti in daljinskem upravljalniku upočasnite priključeno orodje in prekinete napajanje.

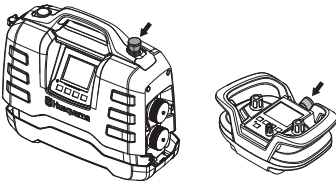

Preizkus zasilne zavore

- Preverite, ali gumb zasilne zavore ni pritisnjen, tako da ga obrnete v smeri urnega kazalca.
- Zaženite priključeno orodje.
- Pritisnite gumb za zasilni izklop in preverite, ali se delovanje priključenega orodja zaustavi.
- Pri uporabi stenske žage morate na enak način uporabljati gumb za zaustavitev.

Zemljostični odklopnik

Enota vključuje nameščeno napravo na diferenčni tok, ki uporabnikom zagotavlja zaščito v primeru električne okvare.

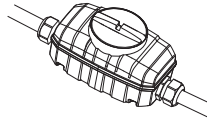

Preverite zemljostični odklopnik

Pregled naprave na diferenčni tok je treba opraviti z napajalno enoto priključeno na ozemljeno električno vtičnico.

- Napajalno enoto priklopite v ozemljeno vtičnico.
- Za dostop do stikala (1) in gumba za testni način (2) odprite pokrov naprave na diferenčni tok.

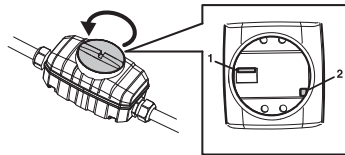

- Obrnite nadzorno stikalo naprave na diferenčni tok v položaj 1.
- Pritisnite gumb za preskušanje delovanja. Naprava na diferenčni tok prekine napajanje enote.
- Ponastavite napravo na diferenčni tok, da stikalo najprej prestavite v položaj 0, nato pa 1.
- Namestite in zategnite pokrov.

Napravo na diferenčni tok je treba z gumbom za testiranje preveriti vsaj vsaka dva tedna.

Priklp električne naprave

Električno napravo postavite na delovno mesto tako, da stoji na stabilni površini in je zaščiten pred pršenjem vode.

Če je električna naprava kupljena skupaj z opremo za stensko žago WS220, jo je mogoče med uporabo enostavno shraniti na predvideno mesto v priloženem transportnem vozičku.

Napajalnik najučinkoviteje deluje, če je prikljopen v 3-fazno vtičnico.

Priklp enot

Električno napravo PP220 je dovoljen uporabljati samo z določenimi izdelki Husqvarna.

- Pred vsakim priklopom električnega orodja v napajalno vtičnico napajalne enote se prepričajte, da nožice vtiča niso zvite ali poškodovane.
- Gnano orodje priklopite na predviden kardanski priklp; ne pozabite, da sta nameščena dva kardanska priklopa. Zgornji kardanski priklp s srebrnim pokrovom je namenjen priklopu stenske žage WS220. Spodnji kardanski priklp s črnim pokrovom je namenjen priklopu brusilnih rezalnikov in vrtnalnikov.

Več informacij je na voljo v razdelku »Tehnični podatki«.

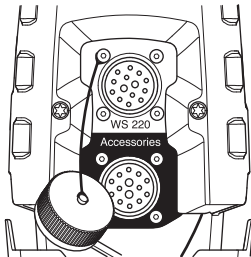

Priključite hladilno vodo

- Cev za hladilno vodo s priključkom Gardena priklopite na enega od dveh priključkov za vodo električne naprave. Ne pozabite priklopiti hladilne vode in s tem preprečiti zamažitve krogotoka vode.

Več informacij je na voljo v razdelku »Tehnični podatki«.

Drugi priključek za vodo je treba povezati z gnanim orodjem, na katerem je več regulirnih ventilov za regulacijo pretoka hladilne vode do orodja. Za posamezna gnana orodja si oglejte ustrezna navodila za uporabo.

Priključitev na vir napajanja

Za zagotavljanje največje možne zmogljivosti je treba napajalno enoto priklopiti na ozemljeno 3-fazno vtičnico. Več informacij je na voljo v razdelku »Tehnični podatki«.

Pri nizki vhodni napetosti prihaja do zmanjšanja razpoložljive izhodne moči.

Če 3-fazni električni priključek ni na voljo, je mogoče električno napravo priklopiti tudi na 1-fazno vtičnico.

Za priklp na 1-fazni tok uporabite priložen vmesniški kabel.

Izhodna moč je pri 1-fazni povezavi bistveno nižja kot pri 3-fazni.

Več informacij je na voljo v razdelku »Tehnični podatki«.

- Med uporabo spojite pokrove kablov in električne naprave in tako preprečite vdor umazanije pod pokrove, zaradi česar lahko pride do poškodb konektorja.

Kot vir napajanja lahko uporabite bencinski ali dizelski generator z zadostno močjo. V tehničnih podatkih si oglejte primere normalnega delovanja generatorja. Generator mora biti za zaščito delovanja napajalne enote ozemljen.

PREVIDNO! Generator, ki naenkrat ustvari vhodno napetost izven napetostnega območja, navedenega v tehničnih podatkih, lahko poškoduje napajalno enoto.

POMEMBNO!

Ko je napajalna enota povezana z električno napeljavo, zaščiten z varnostnim odklopnikom na diferenčni tok, mora biti slednji tipa B (sl. 1). Pri tem mora napeljava, zaščiten z varnostnim odklopnikom na diferenčni tok tipa A, podpirati povezavo z delovno stranjo, npr. pred varnostnim odklopnikom na diferenčni tok (sl. 2).

Za vzpostavitev varne povezave se boste morda morali posvetovati z lokalnim strokovnjakom. V primeru dvoma se obvezno posvetujte s strokovnjakom. Obrnite se na svojega zastopnika ali servisno delavnico.

Vrsta namestitve

Ko je napajalna enota povezana z električno napeljavo, zaščiteno z varnostnim odklopnikom na diferenčni tok, mora biti slednji tipa B (sl. 1). Pri tem mora napeljava, zaščitena z varnostnim odklopnikom na diferenčni tok tipa A, podpirati povezavo z delovno stranjo, npr. pred varnostnim odklopnikom na diferenčni tok (sl. 2).

Za vzpostavitev varne povezave se boste morda morali posvetovati z lokalnim strokovnjakom. V primeru dvoma se obvezno posvetujte s strokovnjakom. Obrnite se na svojega zastopnika ali servisno delavnico.

Fig. 1

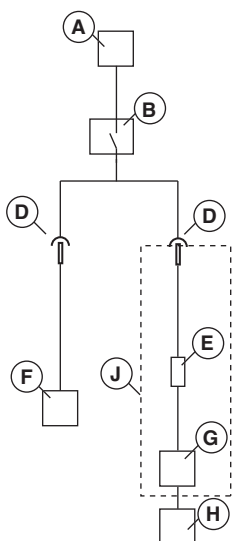
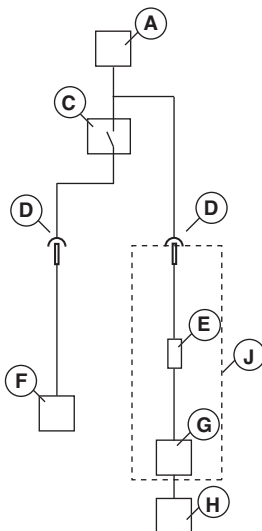

Fig. 2



A - Napajanje

B - naprava na diferenčni tok tipa B

C - naprava na diferenčni tok tipa A

D - Priključek

E - Vdelana naprava na diferenčni tok tipa B

F - Druga oprema

G - Power pack

H - Električno orodje

J - PP220

Splošna navodila za varnost



OPOZORILO! Preberite vsa varnostna opozorila in vsa navodila. Neupoštevanje opozoril in navodil lahko povzroči električni udar, požar ali težko telesno poškodbo.

POMEMBNO! Shranite vsa opozorila in navodila za bodočo uporabo. Izraz "električno orodje" v opozorilih se nanaša na električno orodje na omrežni pogon (ožičeno) ali električno orodje na akumulatorski pogon (brezžično).

Varnost delovnega področja

- **Poskrbite za čistočo in dobro osvetlitev delovnega področja.** Prenatrpani ali mračni prostori kar kličejo nesrečo.
- **Električnega orodja ne uporabljajte v eksplozivnem ozračju, ki ga povzroča prisotnost vnetljivih tekočin, plinov ali prahu.** Električna orodja sprožajo iskre, ki lahko vžgejo prah ali hlape.
- **Ne dovolite, da bi bili med uporabo električnega orodja prisotni otroci ali opazovalci.** Odvratanje pozornosti lahko povzroči izgubo nadzora.

Električna varnost

- **Vtiči električnega orodja se morajo ujemati z vtičnico. Vtiča na noben način ne spreminjajte.** Nespremenjeni vtiči in ustrezne vtičnice zmanjšujejo nevarnost električnega udara.
- **Izogibajte se telesnega stika z ozemljenimi površinami, kot so cevi, radiatorji, štedilniki in hladilniki.** Če je vaše telo ozemljeno, se nevarnost električnega udara poveča.
- **Električnega orodja ne izpostavljajte dežju ali vlagi.** Če v električno orodje prodre voda, se poveča nevarnost električnega udara.
- **Kabla ne uporabljajte za aplikacije, za katere ni predviden.** Kabla ne uporabljajte za prenašanje ali vleko gnanega orodja ter odklop tega s kardanskega priključka. Kabla ne izpostavljajte vročini, olju, ostrim predmetom in gibljivim delom. Poškodovani ali zavozlani kabli povečujejo nevarnost električnega udara in jih je zato treba zamenjati v servisni delavnici.
- **Če uporabljate električno orodje zunaj, uporabljajte kabelski podaljšek, ki je primeren za zunanjo uporabo.** Uporaba kabla, primerne za zunanjo uporabo, zmanjšuje nevarnost električnega udara.
- **Pri uporabi električnega orodja v vlažnem okolju, uporabljajte podaljšek, primeren za uporabo na prostem.**

Osebnostna varnost

- **Med uporabo električnega orodja bodite pozorni, glejte, kaj delate in ravnajte razumno. Ne uporabljajte električnega orodja, ko ste utrujeni ali pod vplivom drog, alkohola ali zdravil.** Trenutek nepozornosti med uporabo električnega orodja lahko povzroči težko telesno poškodbo.

- **Uporabljajte osebno zaščitno opremo. Vedno nosite zaščitno za oči.** Zaščitna oprema, kot so protiprašna maska, čevlji z nedrsečimi podplati, čelada ali ščitniki sluha, uporabljena v pravih okoliščinah, bo zmanjšala možnosti za telesne poškodbe.
- **Preden električno orodje vklopite, odstranite ključ za nastavitve.** Če ostane ključ pritrjen na vrteči se del električnega orodja, lahko pride do telesne poškodbe.
- **Rok ne stegujte predaleč. Vedno poskrbite za varno oporo nog in ravnotežje.** To vam omogoča boljši nadzor nad električnim orodjem ob nepričakovanih dogodkih.
- **Oblecite se primerno. Ne nosite ohlapnih oblačil in nakita. Lase, oblačila in rokavice držite proč od premikajočih se delov.** Ohlapna oblačila, nakit ali dolgi lasje se lahko ujamejo v premikajoče dele.
- **Nosite zaščitno pokrivalo za dolge lase.** Ohlapne obleke, nakit ali dolgi lasje se lahko zapletejo v gibljive dele.
- **Če so naprave opremljene s priključkom za odvajanje in zbiranje prahu, poskrbite, da je ta nameščen in pravilno uporabljen.** Zbiranje prahu lahko zmanjša nevarnost zaradi vdihavanja prahu.

Uporaba in nega električnega orodja

- **Ne preobremenjujte električnega orodja. Za svoj namen uporabite pravo električno orodje.** Ustrezno električno orodje bo opravilo delo bolje in varneje na način, za katerega je bilo zasnovano.
 - **Gnanega orodja ne uporabljajte, ga s stikalom za vklop ali izklop ne morete vklopiti ali izklopiti.** Gnano orodje, ki ga ni mogoče pravilno upravljati, je nevarno in ga je potrebno popraviti.
 - **Pred izvajanjem nastavitve, menjavo priključkov ali shranjevanjem električnega orodja izvlecite vtičnik iz omrežne vtičnice ali akumulator iz električnega orodja.** Takšni preventivni ukrepi zmanjšajo nevarnost nenamernega vklopa električnega orodja.
 - **Električno orodje, ki ga ne potrebujete, shranite izven dosega otrok in ne dovolite, da bi ga uporabljale osebe, ki električnega orodja ne poznajo ali ne poznajo teh navodil.** Električna orodja so v rokah neukih oseb nevarna.
 - **Vzdržujte električna orodja. Preverite poravnavo ali zatikanje pomicnih delov. Preverite, da noben del ni poškodovan in vsa druga stanja, ki bi lahko vplivala na delovanje električnega orodja. Če je električno orodje poškodovano, ga odnesite v popravilo.** Veliko nesreč povzročijo slabo vzdrževana električna orodja.
 - **Rezila naj bodo vedno ostra in čista.** Pravilno vzdrževana rezila z ostrimi rezalnimi robovi se manj zatikajo in jih je lažje kontrolirati.
 - **Električno orodje, priključke, nastavke ipd. uporabljajte s skladu s temi navodili in pri tem upoštevajte delovne pogoje in delo, ki ga je treba opraviti.** Uporaba električnega orodja za opravila, za katera ta naprava ni namenjena, je lahko nevarna.
- ## Servisiranje
- **Popravila električnega orodja naj izvaja usposobljen serviser z originalnimi nadomestnimi deli.** To bo ohranjalo varno delovanje električnega orodja.

Zmeraj uporabljajte zdrav razum

Vseh možnih situacij ni mogoče predvideti. Vedno bodite pazljivi in ravajte po zdravi pameti. Če zaidete v situacijo, v kateri se ne počutite varno, zaustavite stroj in prosite za nasvet strokovnjaka. Obrnite se na svojega pooblaščenega prodajalca, servisnega zastopnika ali izkušenega uporabnika motornih žag. Ne poskušajte izvajati nalog, ki se vam zdijo pretežke!

Zaščitna oprema

Splošno

Nikoli ne uporabljajte stroja, če v primeru nesreče ne morete priklicati pomoči.

Osebna zaščitna oprema

Ob vsaki uporabi stroja uporabljajte vedno atestirano osebno zaščitno opremo. Osebna zaščitna oprema ne izključuje nevarnosti poškodb, vendar pa v primeru nesreče omili posledice. Pri izbiri zaščitne opreme se posvetujte z vašim trgovcem.



OPOZORILO! Uporaba orodij, kot so rezalniki, brusilniki, vrtalniki, za brušenje ali oblikovanje materialov, lahko povzročita veliko prahu in hlapov, ki lahko vsebujejo nevarne kemikalije. Preverite vrsto materiala, ki ga nameravate obdelati in uporabite ustrezno dihalno masko.



OPOZORILO! Dolgotrajna izpostavljenost hrupu lahko povzroči trajne okvare sluha. Zato vedno nosite odobreno zaščitno opremo za ušesa. Bodite vedno pozorni na svarilne znake in klice, kadar uporabljate zaščitne slušalke. Zaščitne slušalke vedno snemite takoj, ko ste ustavili motor.



OPOZORILO! Pri delu z napravami s premičnimi deli vedno obstaja nevarnost zmečkanin. Uporabljajte zaščitne rokavice, da se izognete telesnim poškodbam.

Pri delu vedno uporabljajte:

- Zaščitna čelada
- Zaščitne slušalke
- Zaščitna očala ali vezir
- Dihalna maska
- Odporne rokavice s trdnim oprijemom.
- Oprijeta, odporna in udobna obleka, ki omogoča popolno svobodo gibanja.
- Škornji z železnimi kopicami in nedrsečimi podplati.

Bodite previdni, ker se oblačila, dolgi lasje in nakit lahko ujamejo v premikajoče dele.

Druga zaščitna oprema



OPOZORILO! Med delovanjem stroja se lahko pojavijo iskre in mogoč je nastanek požara. Gasilni aparat naj bo vedno na priročnem mestu.

- Gasilna oprema
- Pri delu imejte vedno pri sebi pribor za prvo pomoč.

Varnostna navodila za napajalnik



OPOZORILO! Preberite vsa varnostna opozorila in vsa navodila. Neupoštevanje opozoril in navodil lahko povzroči električni udar, požar ali težko telesno poškodbo.

V tej točki so opisana osnovna varnostna navodila za uporabo tega stroja. Te informacije nikoli ne morejo nadomestiti strokovnega znanja in izkušenj.

- Natančno preberite navodila za uporabo in se prepričajte, da ste jih razumeli, predno začnete z uporabo stroja.
- Bodite pozorni, da je uporabnik odgovoren za nesreče ali nevarnosti, ki jih povzročijo drugim ljudem ali njihovi lastnini.
- Napravo lahko uporabljajo le osebe, ki so za to izučene. Lastnik je odgovoren za to, da so upravljalci izučeni.
- Stroj je treba redno čistiti. Oznake in nalepke morajo biti čitljive v celoti.



OPOZORILO! Naprava je lahko nevarna, če se uporablja nepravilno ali površno, in lahko upravljavcu ali drugim povzroči resne oziroma celo smrtne poškodbe.

Nikdar ne dovolite, da bi stroj uporabljali ali vzdrževali oziroma popravljali otroci ali druge osebe, ki stroja ne znajo uporabljati. Nikoli ne pustite uporabljati naprave nekemu, brez da se prepričate ali so razumeli vsebino navodil za uporabo.

Nikoli ne uporabljajte stroja, če ste utrujeni, pod vplivom alkohola ali jemljete druge droge ali zdravila, ki lahko vplivajo na vaš vid, presojo in koordinacijo.



OPOZORILO! Spremembe brez pooblastila in/ali neoriginalni deli lahko povzročijo resne poškodbe ali smrt uporabnika ali drugih.

Nikoli ne spreminjajte naprave tako, da ni v skladu z izvorno zgradbo in je ne uporabljajte, če mislite, da jo je spremenil nekdo drug.

Ne uporabljajte pokvarjenega stroja. Upoštevajte varnostna navodila ter navodila za vzdrževanje in servis, navedena v tem priročniku. Nekatere vrste vzdrževalnih del in popravil lahko opravi samo za to usposobljeno strokovno osebje. Glejte navodila v poglavju Vzdrževanje.

Vedno uporabljajte izključno originalne dele.

Varnost pri delu

Varnost delovnega področja

- Vedno preverite in označite potek plinovodnih cevi. Rezanje blizu plinskih cevi je vedno nevarno. Pazite, da ne nastajajo iskre, če obstaja nevarnost za eksplozijo. Ostanite zbrani in osredotočeni na napravo. Neprevidnost lahko povzroči težko telesno poškodbo ali smrt.
- Pazite, da na predmetu, na katerem delate ali v delovnem območju ni nobenih cevi ali električnih žic.
- Preverite, ali so električni kabli znotraj delovnega območja priključeni.
- Nikoli ne začnite delat, dokler ni delovno področje čisto in imate trdno oporišče.
- Ne uporabljajte žage v slabih vremenskih razmerah. Takšne razmere so gosta megla, močen dež ali veter, hud mrz, itd. Delo v slabem vremenu je utrujajoče, slabo vreme pa pomeni tudi nevarne delovne pogoje, na primer poledenela tla.

Električna varnost



OPOZORILO! Vedno obstaja tveganje udara pri uporabi strojev na električen pogon. Izogibajte se neustreznim vremenskim pogojem in telesnemu stiku s strelovodi in kovinskimi predmeti. Vedno upoštevajte navodila v uporabniškem priročniku, da preprečite škodo.



OPOZORILO! Stroja ne čistite z vodo, ker lahko voda prodre v električni sistem ali motor in poškoduje stroj ali povzroči kratek stik.

- Orodja nikoli ne uporabljajte brez naprave na diferenčni tok, dobavljene z orodjem.
- Stroj je treba vklopiti v ozemljeno električno vtičnico.
- Preverite ali omrežna napetost ustreza napetosti, navedeni na napisni tablici stroja.
- Preverite ali sta kabel in podaljšek nepoškodovana in v dobrem stanju.
- Vtič mora biti suh in ne sme biti na tleh.
- Prepričajte se, da naprava na diferenčni–tok ni poškodovana in da ni vidnih posledic, na primer razpok. Pokrov mora biti čvrsto zategnjen.
- Nikoli ne uporabljajte stroja, če je poškodovan kabel ali vtič, temveč ga odnesite v popravilo v pooblaščen servisni center.
- Ne uporabljajte kableskega podaljška, navigeta v klobčič, da preprečite njegovo pregreteje.

Osebnostna varnost

- Nikoli ne pustite stroja brez nadzora pri delujočem motorju.
- Če naprave dlje časa ne nameravate uporabljati, napajalnik odklopite z vira napajanja.
- Nikoli ne delajte sami, ampak naj bo v vedno v bližini še neka oseba. Poleg pomoči pri sestavljanju stroja vam bo tako pri roki tudi pomoč v primeru nesreče.
- Ljudje in živali vas lahko zmotijo in povzročijo izgubo nadzora nad strojem. Zaradi tega vedno ostanite zbrani in osredotočeni na napravo.
- Ker je zvočna raven pri rezanju več kot 85 dB(A), morajo osebe v neposredni bližini stroja nositi zaščito za sluh.
- Vedno delajte tako, da imate lahek dostop do gumba za izklop v sili. V nujnih primerih pritisnite rdeči gumb za izklop v sili na enoti za napajanje ali gumb za izklop na daljinskem upravljalniku.

Uporaba in nega

Ta stroj je namenjen samo za uporabo z namenskimi izdelki Husqvarna. Vsi drugi načini uporabe so prepovedani.

- Stroj je namenjen izkušnim operaterjem za uporabo v industrijskih aplikacijah.
- Pregled ali vzdrževanje je treba izvajati z izključenim motorjem in odklopljenim vtičnikom.
- Električno napravo postavite na delovno mesto tako, da stoji na stabilni površini in je zaščiten pred pršenjem vode. Pred premikanjem električne naprave vedno odklopite vtič.
- Pri dvigovanju bodite previdni. Pri delu uporabljate težke dele, kar pomeni, da je večja nevarnost zmečkan in drugih poškodb.
- Nikoli ne izvlcite kabla, če napajalnik še ni izklopljen in se motor še ni popolnoma zaustavil.
- Preverite, ali so vse spojke, stiki in kabli nepoškodovani in čisti.
- Pred uporabo orodja, ki ga želite priklopiti, preberite navodila, priložena stroju.

Prevoz in shranjevanje

- Pred premikanjem opreme vedno izklopite električno napravo in izvlcite električni kabel.
- Med prevozom opremo zaščitite, da preprečite nastanek škode in poškodbe. Če je električna naprava kupljena skupaj z opremo za stenško žago WS220, jo je mogoče enostavno shraniti na predvideno mesto v priloženem transportnem vozičku.
- Napravo shranite v prostoru, ki ga lahko zaklenete, tako da ni v dosegu otrok in nepooblaščenih oseb.
- Stroj in opremo shranjujte na suhem mestu, kjer ne zmrzuje.
- Enote ne izpostavljajte temperaturam pod -30 ali nad 50 °C ali neposredni sončni svetlobi.

Zgradba menija električne naprave

Splošno

Besedila na zaslonu v teh navodilih so prikazana v angleščini, na dejanskem zaslonu naprave pa so prikazana v izbranem jeziku.

Več informacije o FreeRTOS je na voljo na www.freertos.org

Ko sta K6500 ali DM650 priključena na enoto za napajanje PP220, je v uporabi zaslon enote za napajanje.

Ko K6500 deluje, se zaslon napajalnika izklopi.

Ko WS220 priključena na enoto za napajanje PP220, je v uporabi zaslon na daljinskem upravljalniku. Zaslon na enoti za napajanje je v tem primeru izklopljen.

Po menjilih se lahko pomikate s puščičnima tipkama (2), izbiro pa potrdite z gumbom »OK« (1). Z gumbom za vrnitev (3) prikažete prejšnjo menijsko možnost.

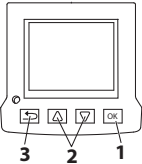

Prvi zagon

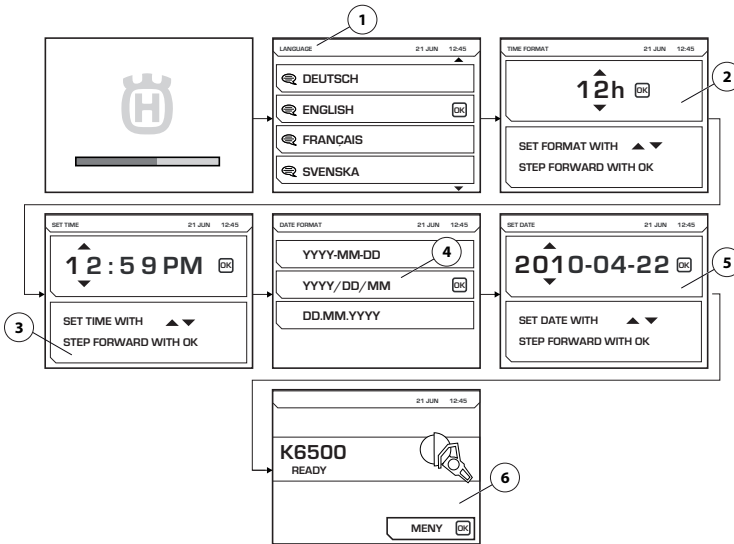

Ob prvem zagonu enote za napajanje je treba prilagoditi te nastavitve:

- LANGUAGE (1) Izberite ustrezen jezik besedila, ki se prikaže na zaslonu.
- TIME FORMAT (2) Izberite ustrezno obliko zapisa časa.
- SET TIME (3) Navedite trenutni čas.
- DATE FORMAT (4) Izberite ustrezno obliko zapisa podatkov.
- SET DATE (5) Navedite trenutni datum.

Ko prilagodite te nastavitve, se na glavnem zaslonu prikažejo podatki o priključenem orodju (6). Upoštevajte, da slike prikazujejo primere.

SISTEM MENIJEV

Pregled menijev

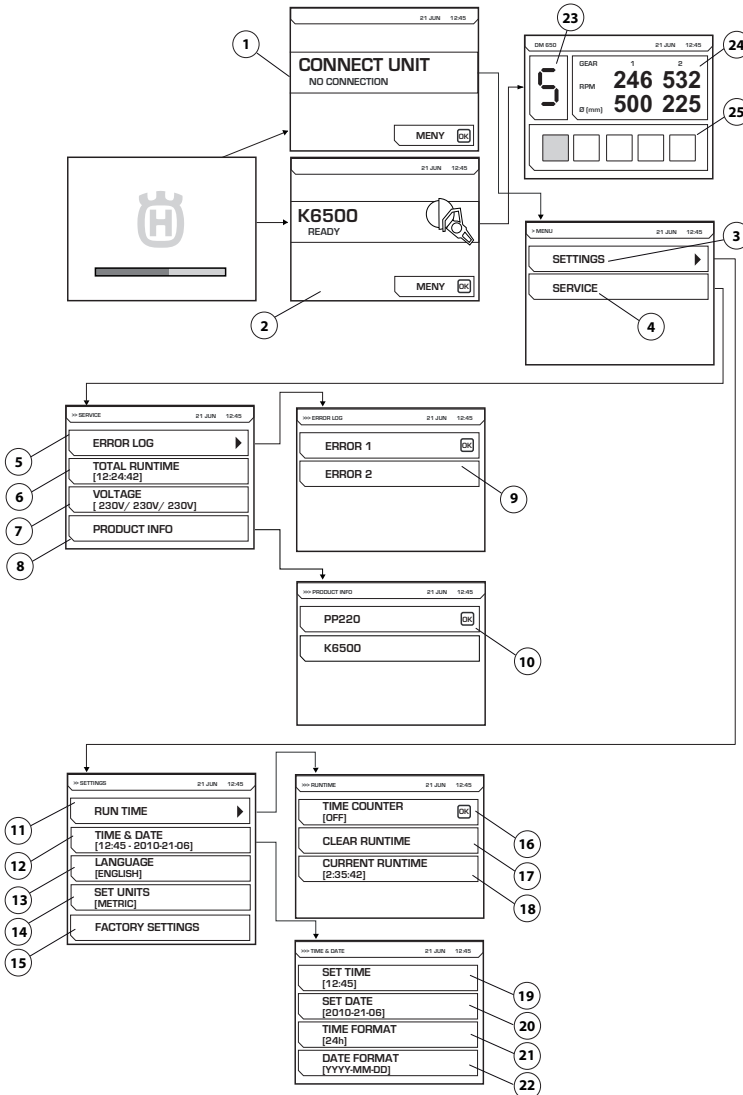

Opisi posameznih menijev so na naslednji strani.

SISTEM MENIJEV

Opis sistema menija

CONNECT UNIT (1)

Slika je prikazana, če napajalna enota ni povezana z nobenim orodjem. Priklopite zeleno orodje. Ko priključite namensko enoto, se prikaže začetni zaslon (2). Pritisnite gumb za meni, da odprete nastavitveni meni (3) in servisni meni (4).

Če je na enoto priključena WS220, vendar povezava s priloženim daljinskim upravljalnikom še ni bila vzpostavljena, je na zaslonu prikazana slika (1).

Elektronske prestave

Med delovanjem DM650 je na zaslonu prikazana sličica, ki prikazuje izbrano elektronsko prestavo (23), trenutno št. vrt. mehanskih prestav 1 in 2 ter priporočen premer izvrtin teh prestav (24). Trenutna obremenitev podajalnika (25) svedra je prav tako prikazana.

SETTINGS (4)

Nastavitveni meni vključuje podmenije s številnimi menijskimi elementi.

RUN TIME (11)

Čas delovanja

TIME COUNTER (16)

Ob zagonu se vključi štoparica, ki beleži čas delovanja orodja.

CLEAR RUNTIME (17)

Omogoča ponastavitev štoparice.

CURRENT RUN TIME (18)

Trenutni čas delovanja.

TIME AND DATE (12)

Omogoča nastavitev časa in datuma.

SET TIME (19)

Navedite trenutni čas.

SET DATE (20)

Navedite trenutni datum.

TIME FORMAT (21)

Izberite ustrezno obliko zapisa časa. Izberite eno od teh možnosti:

- 12 h
- 24 h

DATE FORMAT (22)

Izberite ustrezno obliko zapisa podatkov. Izberite eno od teh možnosti:

- YYYY-MM-DD
- YYYY/DD/MM
- DD/MM/YYYY

LANGUAGE (13)

Izberite ustrezen jezik besedila, ki se prikaže na zaslonu.

FACTORY SETTINGS (15)

Ponastavitev na tovarniške nastavitve:

SERVIS (4)

SERVISIRANJE

ERROR LOG (5)

Seznam napak (9).

TOTAL RUNTIME (6)

Prikaže se skupni čas delovanja stroja.

VOLTAGE (7)

Priključena vhodna napetost stroja.

PRODUCT INFO (8)

Prikažejo se podatki o enoti in priključenem orodju (10).

Daljinski upravljalnik

Splošno

Če električno napravo uporabljate skupaj z WS220, mora biti daljinski upravljalnik za upravljanje stenske žage povezan z električno napravo. Daljinski upravljalnik je priložen ob nakupu opreme za stensko žago in je skupaj z opremo shranjen v kovčku.

Stensko žago brezžično upravljate z daljinskim upravljalnikom z izmenjavo radijskih signalov med daljinskim upravljalnikom in električno napravo, ali prek kabla CAN med daljinskim upravljalnikom in električno napravo.

Ko daljinski upravljalnik prvič uporabljate skupaj z električno napravo, ju je treba seznaniti, saj radijska povezava v nasprotnem primeru ne bo delovala. Če je bila električna naprava kupljena skupaj z opremo za stensko žago, je to morda že opravljeno. Če sta napravi že seznanjeni, daljinskega upravljalnika morda ne bo mogoče povezati z električno napravo prek radijske povezave, na zaslonu pa bo prikazano neprekinjeno vzpostavljanje povezave brez uspeha. V tem primeru naprej preverite, ali je električna naprava aktivirana in je napajalni kabel priključen ter stikalo za zaslini izklop ni pritisnjeno med preverjanjem seznanjanja.

Navodila za seznanjanje daljinskega upravljalnika z električno napravo so navedena pod naslovom Nastavitve programske opreme, daljinski upravljalnik v nadaljevanju.

Nastavitve programske opreme, daljinski upravljalnik

Daljinski upravljalnik seznanite z električno napravo

Za vzpostavitev radijske povezave med daljinskim upravljalnikom in električno napravo, je treba pravilni daljinski upravljalnik seznaniti z želeno električno napravo.

To je varnostni ukrep za zagotavljanje upravljanja električne naprave samo z enim daljinskim upravljalnikom. Radijska povezava ne deluje, če ta ukrep ni opravljen.

Če morate priloženi daljinski upravljalnik zamenjati z novim upravljalnikom ali z upravljalnikom druge enote, morate znova opraviti seznanjanje.

- Daljinski upravljalnik priklapite s kablom CAN. Vijake konektorja kabla zamenjajte z roko.

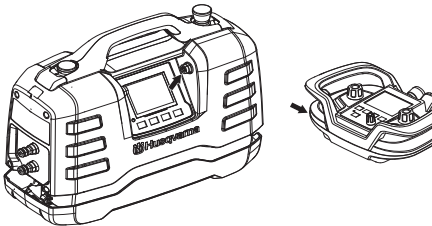

- Počakajte, da se daljinski upravljalnik popolnoma napolni in se pojavi pozdravni zaslon.

- Za dostop do glavnega menija pritisnite 'OK'.

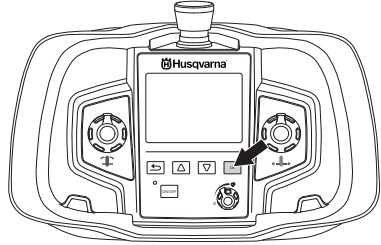

- Pojdite na 'NASTAVITVE'. Premakajte se s puščičnimi tipkami in pritisnite 'OK'.

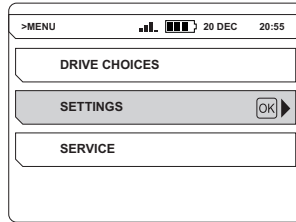

- Pojdite na 'RADIJSKO SEZNANJANJE'. Premakajte se s puščičnimi tipkami in pritisnite 'OK'.

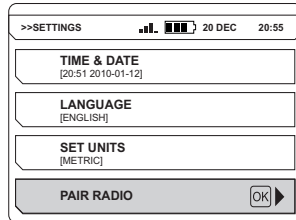

Na zaslonu je prikazano sporočilo o uspelem ali neuspelem seznanjanju. Če seznanjanje ne uspe, poskusite znova.

Navodila o upravljanju žage z daljinskim upravljalnikom si preberite v navodilih za uporabo stenske žage.

Ko je daljinski upravljalnik aktiviran, se zaslon na električni napravi izklopi.

PREVIDNO! Daljinski upravljalnik za PP220 je združljiv tudi z enotama PP480 HF in PP440 HF. V meniju daljinskega upravljalnika so tako tudi podmeniji, ki niso primerni za PP220.

SISTEM MENIJEV

Zgradba menija daljinskega upravljalnika

Po menijih se lahko pomikate s puščičnima tipkama (2), izbiro pa potrdite z gumbom »OK« (1). Z gumbom za vrnitev (3) prikažete prejšnjo menijsko možnost.

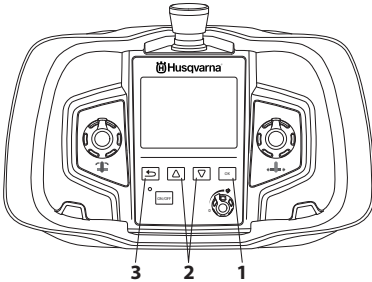

Meni daljinskega upravljalnika lahko odprete z gumbom 'OK'.

V meniju so ti podmeniji:

- IZBIRA SMERI
- NASTAVITVE
- SERVISIRANJE

Servisni meni je zaščiten z geslom. Dostop do nastavitve v tem meniju ima samo servisno osebje za namene izvajanja servisa.

Pregled menijev

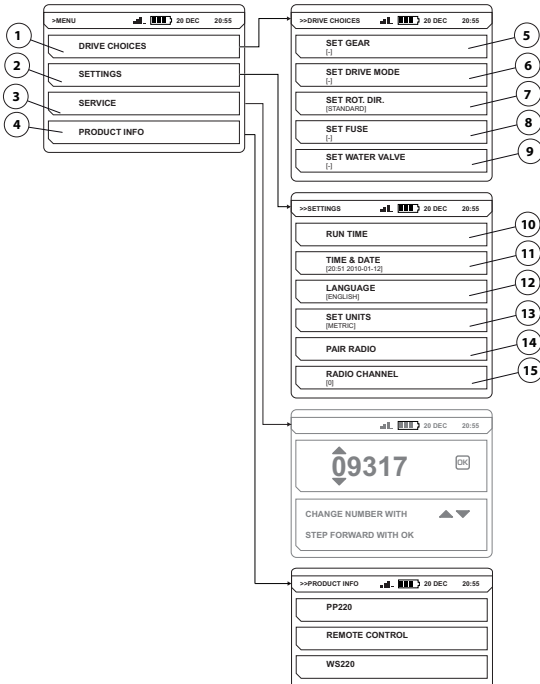

Opisi posameznih menijev so na naslednji strani.

SISTEM MENIJEV

Opis sistema menija

DRIVE CHOICES (1)

IZBIRA SMERI

SET GEAR (5)

IZBIRA PRESTAVE

Ne velja za PP220.

SET DRIVE MODE (6)

IZBIRA DELOVNEGA POLOŽAJA

Ne velja za PP220.

SET ROT. DIR. (7)

Izberite zeleno smer vrtenja.

Smer vrtenja je mogoče spremeniti samo, ko rezilo/kabel miruje. Izberite eno od teh možnosti:

- OBIČAJNO
- VZVRATNO

SET FUSE (8)

NASTAVI VAROVALKO

Ne velja za PP220.

SET WATER VALVE (9)

Regulacija ventila za vodo.

Ne velja za PP220.

SETTINGS (2)

NASTAVITVE

RUN TIME (10)

ČAS DELOVANJA

TIME COUNTER (10)

Ob zagonu se vklopi štoparica, ki meri čas vrtenja rezila/žice in aktivacije vsaj enega podajanja.

CLEAR RUN TIME

Omogoča ponastavitev štoparice.

TIME AND DATE (11)

Omogoča nastavitev časa in datuma.

SET TIME

Navedite trenutni čas.

SET DATE

Navedite trenutni datum.

TIME FORMAT

Izberite ustrezno obliko zapisa časa. Izberite eno od teh možnosti:

- 12 h
- 24 h

DATE FORMAT

Izberite ustrezno obliko zapisa podatkov. Izberite eno od teh možnosti:

- YYYY-MM-DD
- YYYY/DD/MM
- DD/MM/YYYY

LANGUAGE (12)

Izberite ustrezen jezik besedila, ki se prikaže na zaslonu.

SET UNITS (13)

Izberite potrebne enote. Izberite eno od teh možnosti:

- AMERIŠKI
- METRIČNI

PAIR RADIO (14)

Daljinski upravljalnik seznanite s strojem.

RADIO CHANNEL (15)

RADIJSKI KANAL

Če uporabnik zazna motnje v signalu ali prekinitev tega, mora zamenjati radijski kanal.

Daljinski upravljalnik je treba s strojem povezati s kablom CAN.

Izberite zelen radijski kanal. Izberite eno od teh možnosti:

- 0 (2.410 GHz)
- 1 (2.415 GHz)
- ...
- 11 (2.465 GHz)

PRODUCT INFO (4)

Prikažejo se podatki o enoti in priključenem orodju.

Baterija

Vgrajena je Litij-ionska baterija. Avtonomija z enim polnjenjem je približno 8–10 ur. Močan mraz zmanjša kapaciteto in skrajša avtonomijo baterije. Na čas delovanja vpliva tudi čas aktivnosti zaslona.

V tem izdelku uporabljajte samo originalne baterije. Če potrebujete več informacij, se obrnite na svojega pooblaščenega prodajalca.

Izrabljene baterije ne smete odvreči med gospodinjske odpadke! Predajte jo najbližji pooblaščen servisni delavnici ali jo oddajte na zbirni točki.

Vstavljanje/odstranitev baterije

- Vstavite/odstranite baterijo.

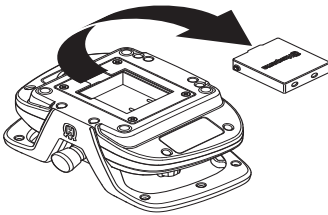

Napolnite akumulator.

Pred prvo uporabo daljinskega uporabnika je treba baterijo napolniti.

Za polnjenje s polnilnikom



Čas polnjenja povsem prazne baterije je približno 2–3 ure. Ob začetku polnjenja je dioda oranžna in začne svetiti zeleno, ko je baterija napolnjena. Ko je baterija popolnoma napolnjena polnilnik baterijo polni le toliko, da ohranja napoljenost, dokler baterije ne odstranite.

Polnilnik baterij mora biti suh in zaščiten pred temperaturnimi nihanji.

Za polnjenje s kablom CAN

Učinkovitost polnjenja s kablom CAN je nižja od polnjenja s polnilnikom, zato traja polnjenje baterije nekoliko dlje. Daljinski upravljalnik v tem primeru deluje med polnjenjem kot običajno.

Pred zagonom



OPOZORILO! Natančno preberite navodila za uporabo in se prepričajte, da ste jih razumeli, predno začnete z uporabo stroja.

Pri delu vedno uporabljajte osebno zaščitno opremo. Glejte navodila v poglavju Oseba zaščitna oprema.

Prepričajte se, da na delovnem območju ni tretjih oseb, ki bi jih stroj lahko poškodoval.

Preverite, ali je stroj pravilno montiran in da ni nobenih znakov poškodb. Glejte navodila v razdelku »Montaža in prilagajanje«.

- Stroj vsakodnevno vzdržujte. Glejte navodila v razdelku Vzdrževanje
- Priključitev na vir napajanja
- Priključite hladilno vodo

Glejte navodila v razdelku »Montaža in prilagajanje«.

Kot vir napajanja lahko uporabite bencinski ali dizelski generator z zadostno močjo. V tehničnih podatkih si oglejte primere normalnega delovanja generatorja.

PREVIDNO! Generator **mora** biti za zaščito delovanja napajalne enote ozemljen.

PREVIDNO! Generator, ki naenkrat ustvari vhodno napetost izven napetostnega območja, navedenega v tehničnih podatkih, lahko poškoduje napajalno enoto.

Vžig

- Začetek dovajanja vode električni napravi
- Z obračanjem gumba za zasilni izklop na električni napravi in gumb za izklop na daljinskem upravljalniku v smeri urinega kazalca se prepričajte, da nista pritisnjena.

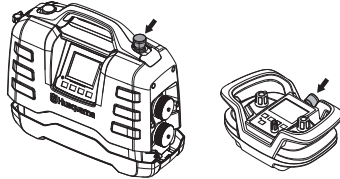

- Povezano orodje se vklopi in na zaslonu so prikazani podatki.

Upoštevajte navodila v priročniku, ki je bil priložen priklopuženemu orodju.

Izklop

Upoštevajte navodila v priročniku, ki je bil priložen priklopuženemu orodju.

- Pritisnite gumb za zasilni izklop na električni napravi.
- Izklopite dovod vode električni napravi.

Splošno



OPOZORILO! Uporabnik sme sam izvajati le tista vzdrževalna in servisna dela, ki so navedena v teh navodilih za uporabo. Zahtevnejše posege mora opraviti pooblaščen servisna delavnica.

Opustitev pravilnega vzdrževanja stroja in nestrokovno servisiranje/popravila lahko skrajšajo življenjsko dobo stroja in povečajo nevarnost nesreč. Dodatne informacije lahko dobite v najbližji servisni delavnici.

Vsakodnevno vzdrževanje

- Preverite, ali je varnostna oprema naprave poškodovana. Glejte navodila v razdelku »Zaščitna oprema stroja«.
- Preverite ali sta kabel in podaljšek nepoškodovana in v dobrem stanju.
- Po končani dnevni uporabi stroja očistite opremo s trpežno ročno krtačo ali velikim čopičem.
- Priključki in konektorji morajo ostati čisti. Očistite jih s krpo ali krtačko.

PREVIDNO! Za čiščenje stroja ne uporabljajte visokotlačnega čistilnika. Če uporabljate visokotlačno šobo, lahko poškodujete tesnila in tako omogočite dostop vode in umazanije v notranjost stroja, kar lahko povzroči resno okvaro stroja.

Servisiranje



OPOZORILO! Vse vrste popravil lahko izvajajo samo v pooblaščen servisni delavnici. Namen tega je, da se operaterji ne bi izpostavljali velikim tveganjem.

VZDRŽEVANJE

Sporočila o napakah

V primeru napake se na zaslonu prikaže sporočilo o napaki (1) in koda napake (2). Upoštevajte, da slike prikazujejo primere.

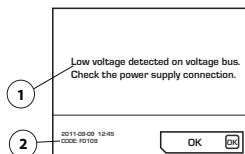

Ukrepi za potrditev sporočil o napakah:

- Pritisnite 'OK' na zaslonu ali pa vklopite upravljanje moči na povezanem orodju. Če je sporočilo o napaki izbrisano, ni treba opraviti nobenega ukrepa.

Če se sistem preneha odzivati in potrditve ni mogoče opraviti: Izvlecite konektor iz ozemljene vtičnice in znova vklopite napajanje. Glejte navodila v razdelku »Montaža in prilagajanje«.

Če napake s tem niste odpravili, upoštevajte navodila za odpravljanje težav ali pa se obrnite na pooblaščenega prodajalca. Programsko opremo napajalnika je mogoče posodobiti. Za nadaljnje informacije se obrnite na pooblaščen servisno delavnico.

Urnik odpravljanja težav

Sporočila o napakah so prikazana v jeziku, ki ste ga namesto angleščine nastavili za izdelek.

Koda napake	Sporočila o napakah	Postopek	Rešitev
F0101	Over current detected	Previsok tok aktivnega orodja	Če težave ne odpravite, se obrnite na serviserja.
F0103	Fault detected in hardware	Napaka strojne opreme	Če težave ne odpravite, se obrnite na serviserja.
F0104	Error detected on the voltage bus	Napaka napetosti orodja	Preverite vir napajanja
F0105	High voltage detected on voltage bus. Check the power supply connection	Prekomeren učinek pri uporabi zavore	Če težave ne odpravite, se obrnite na serviserja.
F0106	Temperature in the IGBT module too high	Pregretje napajalne naprave	Povečajte pretok hladilne vode. Uporabljati morate čisto vodo in tako preprečiti zamašenost. Za posebnosti o pretoku vode, temperaturi in tlaku glejte Tehnične specifikacije.
F0107	Emergency stop switch pressed	Pritisnjen je bil gumb za izklop v sili.	Ponastavite gumb za izklop v sili
FXX08*	High motor temperature detected	Temperatura motorja orodja je previsoka	Povečajte pretok hladilne vode. Uporabljati morate čisto vodo in tako preprečiti zamašenost. Za posebnosti o pretoku vode, temperaturi in tlaku glejte Tehnične specifikacije.
F0109	Low voltage detected on voltage bus. Check the power supply connection.	Notranja napaka enote za napajanje	Preverite moč napajanja ali se obrnite na serviserja
F0110	Cooling fan fault detected. Check the cooling fan	Okvara ventilatorja	Preverite delovanje ventilatorja in ga po potrebi zamenjajte
F0111	The clock has stopped, please correct it if necessary.	Ura je zaustavljena	Obrnite se na serviserja glede zamenjave baterije
F0112	Low input voltage detected	Prenizka vhodna napetost	Preverite podatke o najnižji vhodni moči v priročniku
F0113	High input voltage detected	Previsoka vhodna napetost	Preverite podatke o najvišji vhodni moči v priročniku
FXX14*	Tool temperature sensor error detected	Moteno delovanje ali kratek stik senzorja temperature.	Obrnite se na servisnega agenta.
F0215	Travel motor has stopped	Ormejilo na vodilu	Očistite vodilo stenske žage in se prepričajte, da sta stenska žaga in vodilo primerno pritrjena.
		Umazanija v vodilu	Če težave ne odpravite, se obrnite na serviserja.
		Rezilo se zatakne	
F0216	Depth motor has stoppedDepth motor has stopped	Rezilo se zatakne	Preverite, ali sta stenska žaga in vodilo primerno pritrjena.
			Če težave ne odpravite, se obrnite na serviserja.
F0117	Fault detected in hardware	Napaka strojne opreme	Če težave ne odpravite, se obrnite na serviserja.
F0118	Fault detected in hardware	Napaka strojne opreme	Če težave ne odpravite, se obrnite na serviserja.
F0119	Temperature in the PP too high	Pregretje napajalne naprave	Povečajte pretok hladilne vode. Uporabljati morate čisto vodo in tako preprečiti zamašenost. Za posebnosti o pretoku vode, temperaturi in tlaku glejte Tehnične specifikacije.

* XX različnih števil; odvisno od orodja priključenega na napajalnik.

TEHNIČNI PODATKI

Tehnični podatki

Power Pack	PP220
Največja izhodna moč (kW)	6,5
Nazivni 3-fazni tok, A	10
Nazivni 1-fazni tok, A	15/16
3-Fazna napetost v V	380-400, 50 Hz
1-Fazna napetost v V	220-240, 50 Hz
Napajanje	
3-fazno	L1+L2+L3+N+PE/L1+L2+L3+PE
Enofazni	L+N+PE
Teža, kg/lb	
Power pack	10,8/23,8
Vodno hlajenje	
Pritisk vode – maks., bar/PSI	7/101,5
Pretok hladilne vode – min., l/min	3,5
Najvišja temp. hladilne vode pri 3,5 l/min, °C	25
Nadzorni sistem	
Vrsta upravljanja	Daljinski upravljalnik
Prenos signalov	Brezžično/žično

Primeri normalnega delovanja generatorja

	PP220, izhodna moč	Izhodna napetost generatorja (V)	Najnižji priporočeni izhod generatorja (kVA)
3-fazno	Polna moč	3x380, 3x400	10
Enofazni	Zmanjšana moč	220-240	5

Mere

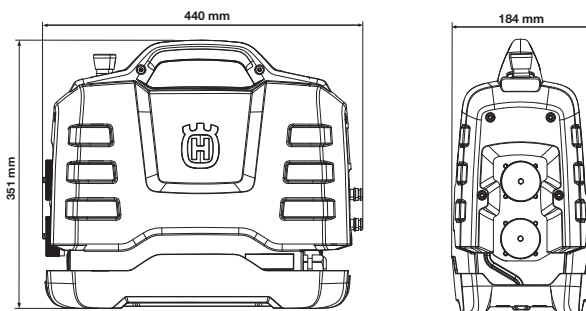

Priporočene dimenzije kabla

PREVIDNO! Dobra zmogljivost motorja je odvisna od pravilne napetosti. Predolgi podaljški in/ali podaljški s premajhnimi dimenzijami zmanjšujejo moč obremenjenega motorja in posledično povzročajo premajhno učinkovitost ali napake.

ES-Izjava o skladnosti

(Velja le za Evropo)

Husqvarna AB, SE-561 82 Huskvarna, Švedska, tel.: +46-36-146500, izjavlja na lastno odgovornost, da so enote za napajanje **Husqvarna PP220** s serijskimi številkami 2016 ali več (leto je jasno navedeno v besedilu na tipski ploščici s serijsko številko) v skladu s temi zahtevami DIREKTIV SVETA:

- z dne 17. maja 2006, ki se nanaša na stroje, **2006/42/ES**.
- z dne 26. februarja 2014 "za elektromagnetsko skladnost" **2014/30/EU**.
- s 26. februarja 2014 za električno opremo, ki je načrtovana za uporabo znotraj določenih napetostnih mej, **2014/35/EU**.
- z dne 9. marec 1999 o o radijski opremi in telekomunikacijski terminalski opremi **1999/5/ES**.
- z dne 8. junija 2011 »glede omejitve določenih nevarnih snovi« **2011/65/EU**.

Uporabljeni so bili naslednji standardi:

EN ISO 12100:2010, EN 55014-1:2006, EN 55014-2/A1:2001, EN 61000-3-2:2006, EN 61000-3-3:2008, EN 61029-1:2009.

Gothenburg, 15. junij 2016

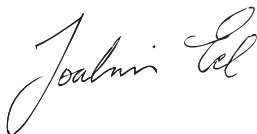

Joakim Ed

Direktor oddelka za globalne raziskave in razvoj

Construction Equipment Husqvarna AB

(Pooblaščen predstavnik za Husqvarna AB in odgovorni za tehnično dokumentacijo.)

OBJAŠNJENJE ZNAKOVA

Znakovi na mašini

UPOZORENJE! Nemarna i pogrešna upotreba mašine može uzrokovati ozbiljne povrede ili smrt rukovaoca ili drugih osoba.

Pročitaj pažljivo uputstvo o upotrebi i shvati sadržaj prije nego upotrijebiš mašinu.

Upotrebljavaj uvijek:

- Odobreni zaštitni šljem
- Odobrene zaštitne slušalice za uši
- Zaštitne naočale ili vizir

Pregled i održavanje provodite kada je motor isključen, a utikač izvučen iz utičnice.

Ovaj proizvod odgovara važećoj EZ-direktivi.

Ekološke oznake Simboli na proizvodu i pakiranju znače da se proizvod ne smije odlagati zajedno s komunalnim otpadom. Potrebno ga je odnijeti u propisani centar za recikliranje radi oporabe električne i elektroničke opreme.

Pravilnim rukovanjem proizvodom pomažete u ublažavanju negativnih učinaka po okoliš i osobe do kojih može doći u slučaju pogrešnog upravljanja otpadnim tvarima ovog proizvoda.

Pojedinosti o recikliranju proizvoda zatražite od lokalnih tijela uprave, komunalne službe ili u trgovini u kojoj ste kupili proizvod.

Ostali znakovi/naljepnice koji su navedeni na mašini važe za specifične zahtjeve certifikata na određenim tržištima.



Objašnjenje razina upozorenja

Upozorenja se stepenuju u tri razine.

UPOZORENJE!



UPOZORENJE! Koristi se ako postoji rizik od ozbiljnih ili smrtonosnih povreda za operatora ili od oštećenja okoline, ako se ne prate uputstva iz priručnika.

OPREZ!



OPREZ! Koristi se ako postoji rizik od povreda za operatora ili od oštećenja okoline, ako se ne prate uputstva iz priručnika.

NAPOMENA!

NAPOMENA! Koristi se ako postoji rizik od oštećenja materijala ili mašine, ako se ne prate uputstva iz priručnika.

SADRŽAJ

Sadržaj

OBJAŠNENJE ZNAKOVA

Znakovi na mašini	68
Objašnjenje razina upozorenja	68

SADRŽAJ

Sadržaj	69
---------------	----

PREZENTACIJA

Poštovani kupče!	70
Dizajn i funkcije	70
PP220	70

ŠTA JE ŠTA?

Šta je šta na uređaju za napajanje?	71
---	----

ZAŠTITNA OPREMA MAŠINE

Opšte	72
-------------	----

SASTAVLJANJE I NAMJEŠTANJE

Instalirajte pogonski sklop	73
Povezivanje sklopova	73
Povežite hlađenje tekućinom	73
Priključite izvor napajanja	73
Tip instalacije	74

RAD

Opšte sigurnosne instrukcije	75
Zaštitna oprema	76
Sigurnosna pravila za sklop napajanja	76
Radna sigurnost	77
Transport i čuvanje	77

SISTEM IZBORNIKA

Sistem izbornika pogonskog sklopa	78
Pregled izbornika	79
Objašnjenje sistema izbornika	80

SISTEM IZBORNIKA

Daljinski upravljač	81
Postavke softvera za daljinski upravljač	81
Sistem menija daljinskog upravljača	82
Pregled izbornika	82
Objašnjenje sistema izbornika	83
Baterija	84

PALJENJE I GAŠENJE

Prije početka	85
Paljenje	85
Gašenje	85

ODRŽAVANJE

Opšte	86
Dnevno nadgledanje	86
Servis	86
Poruke o greškama	87

TEHNIČKI PODACI

Tehnički podaci	88
Preporučene dimenzije kablova	88
EZ – potvrda o podudarnosti	89

Poštovani kupče!

Hvala vam što ste odabrali proizvod kompanije Husqvarna! Nadamo se da ćete biti zadovoljni sa vašom mašinom i da će vas ona pratiti još mnogo godina koje su pred vama. Kupnjom jednog od naših proizvoda dobit ćete pristup profesionalnoj pomoći te popravcima i servisima. Ako prodavač koji vam je prodao stroj nije jedan od naših ovlaštenih trgovaca, zatražite adresu najbližeg ovlaštenog servisa.

Ovaj korisnički priručnik je dragocjen dokument. Osigurajte da se uvijek nalazi pri ruci na radnom mjestu. Postupanje prema uputstvima (korištenje, servis, održavanje, itd.) može uveliko produžiti radni vijek vaše mašine i čak povećati njenu prodajnu vrijedost. Ukoliko je prodate, kupcu obavezno dajte i ovo uputstvo za upotrebu.

Više od 300 godina inovacije

Husqvarna AB je švedska kompanija koja se temelji na tradiciji koja datira još od 1689, kad je švedski kralj Charles XI naredio konstruiranje tvornice za proizvodnju mušketa. U to vrijeme us se već bile stekle vještine inženjeringa u razvoju nekih od vodećih svjetskih proizvoda iz područja kao što su oružje za lov, bicikla, motocikla, kućanski aparati, mašine za šivanje i oprema za korištenje na otvorenom prostoru.

Husqvarna je globalni predvodnik u proizvodnji električnih proizvoda za primjenu u šumarstvu, održavanju parkova i travnjaka te vrtova, kao i opreme za sječu i dijamantnog alata za građevinsku industriju i industriju kamena.

Odgovornost vlasnika

Odgovornost je vlasnika/zaposlenika da osigura da je operator dovoljno upućen u sigurnu upotrebu mašine. Nadglednik i operator moraju pročitati i razumjeti korisnički priručnik. Moraju imati na umu:

- Sigurnosna uputstva mašine.
- Područje upotrebe i ograničenja mašine.
- Način upotrebe i održavanja mašine.

Upotrebu ove mašine bi moglo urediti državno zakonodavstvo. Prije nego što počnete koristiti mašinu saznajte koje zakonodavstvo je primjenljivo na mjestu gdje radite.

Pridržana prava proizvođača

Nakon štampanja ovog priručnika, Husqvarna može objaviti dodatne informacije za sigurno rukovanje proizvodom. Vlasnik je odgovoran za praćenje najsigurnijih načina rada.

Husqvarna AB stalno radi na tome da sve više razvije svoje proizvode i zato zadržava pravo što se tiče promjena kao što su n.pr. oblik i izgled bez da se to unaprijed objavi.

Za dodatne informacije i pomoć za kupce kontaktirajte nas putem naše web stranice: www.husqvarna.com

Dizajn i funkcije

Ovaj proizvod je uvršten u program napajane opreme visoke frekvencije za sječenje, bušenje i rezanje zidova. Namijenjen je rezanju tvrdih materijala kao što su zidarska građa i armirani beton i ne smije se koristiti u svrhe koje nisu opisane u priručniku.

Vrijednosti kao što su visoke performanse, pouzdanost, inovativna tehnologija, napredna tehnička rješenja i briga o okolišu ono su što odlikuje proizvode kompanije Husqvarna. Operater mora obavezno pročitati ovaj priručnik radi sigurnog rukovanja uređajem. U slučaju da zatrebate dodatne informacije, obratite se prodavaču ili kompaniji Husqvarna.

Neke jedinstvene osobine naših proizvoda su opisane u nastavku.

PP220

Pogonski sklop je posebno dizajniran za pogon odobrenih Husqvarna alata visokofrekventnim motorom.

- Uređaj za napajanje daje veliku izlaznu snagu i može koristiti kako jednofazni tako i trofazni ulaz, što ga čini fleksibilnim i praktičnim.
- Rukovaoc može lako podešavati i pratiti sistemske informacije preko digitalnog ekrana koji se nalazi na uređaju za napajanje.
- Za kontroliranje zidne pile koristi se bežični daljinski upravljač; daljinski upravljač isporučuje se samo ako se kupi model zidne pile WS220.
- Daljinski upravljač operateru omogućava slobodu kretanja i neometan pogled na zadatak koji se obavlja. Jednostavno se koristi, čak i prilikom nošenja rukavica. Promjene postavki i rad se vrše pritiskom samo na nekoliko dugmadi. Daljinski upravljač ima digitalni ekran u boji prečnika 3,5 inča.
- Dizajn je lagan, kompaktan i ergonomičan, što uređaj za napajanje čini laganim za transport.
- Jedinica se hladi vodom

ŠTA JE ŠTA?

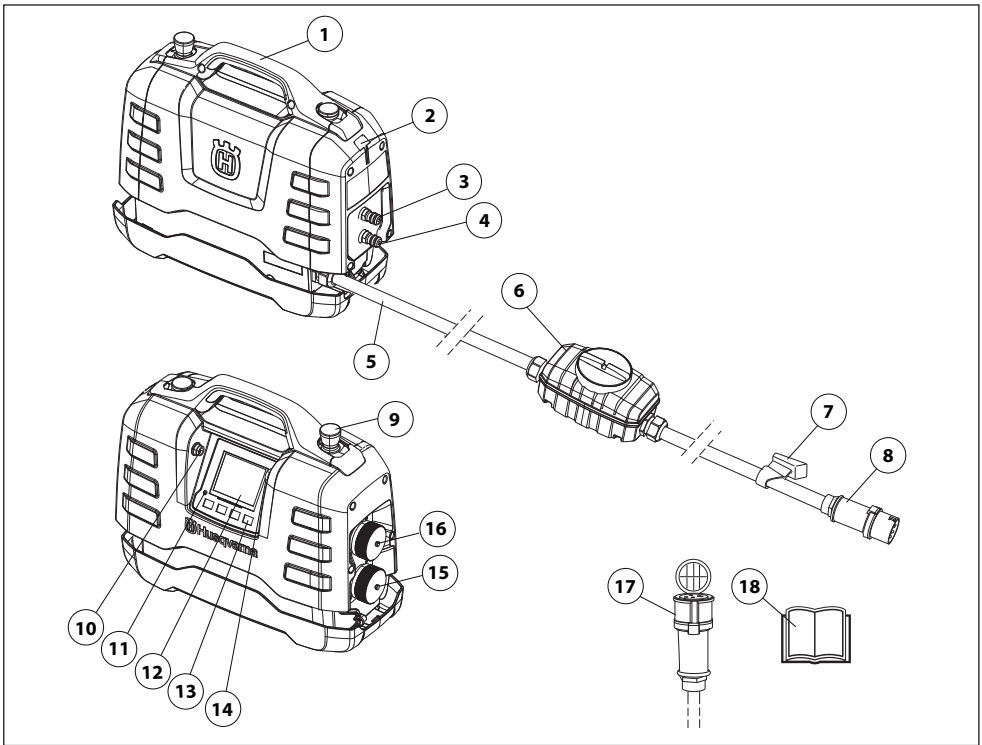

Šta je šta na uređaju za napajanje?

- | | |
|---|---|
| 1 Ručka | 10 USB priključak |
| 2 Mjesto za držač kablova | 11 Indikator prevelikog napona |
| 3 Ulaz/izlaz priključka za vodu | 12 Ekran |
| 4 Ulaz/izlaz priključka za vodu | 13 Tipke za opcije |
| 5 Napojni kabel | 14 CAN veza |
| 6 Prekidač za upravljanje prekidima strujnoga kruga | 15 Priključak za bušilicu i motorni rezač |
| 7 Držač kablova | 16 Priključak za zidnu pilu |
| 8 Poveznik | 17 Kabel za adapter |
| 9 Zaustavljanje u slučaju nužde | 18 Uputstvo o upotrebi |

ZAŠTITNA OPREMA MAŠINE

Opšte



UPOZORENJE! Nikad ne upotrebljavaj mašinu sa neispravnim sigurnosnim detaljima. Ako tvoja mašina ne zadovoljava neku od kontrola treba kontaktirati servis za popravke.

U ovom poglavlju pojašnjava se koji su sigurnosni detalji mašine i koju funkciju oni imaju kao i kakvu kontrolu i održavanje treba obavljati da bi bili sigurni da je sve u funkciji.

Ova mašina se koristi u kombinaciji s drugim proizvodima. Pažljivo pročitajte priručnik koji ste dobili s proizvodom i osigurajte da razumijete uputstva prije nego što započnete s korištenjem mašine.

Svakodnevno provjeravajte sigurnosnu opremu.

Provjerite i bezbjednost sigurnosne opreme na električnom alatu koji treba povezati na pogonski sklop; pregledajte upute za rukovanje za dati električni alat kako biste provjerili sigurnosnu opremu.

Dugme za zaustavljanje u slučaju opasnosti i dugme za zaustavljanje

Dugmadima za zaustavljanje u slučaju opasnosti na mašini i na daljinskom upravljaču usporava se priključeni alat i prekida mu su napajanje.

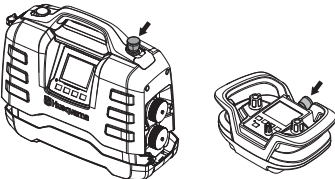

Testiranje zaustavljanja u slučaju nužde

- Provjerite da dugme za zaustavljanje u slučaju nužde nije pritisnuto tako što ćete ga okrenuti u smjeru kazaljke na satu.
- Pokrenite priključenu mašinu.
- Pritisnite hitno zaustavljanje i provjerite je li se priključeni alat zaustavio.
- Prilikom korištenja zidne pile, dugme za zaustavljanje treba se upotrebljavati na isti način.

Prekidač za upravljanje prekidima strujnog kruga

Zaštitni uređaj diferencijalne struje je namijenjen zaštitu rukovaoca u slučaju električnog kvara.

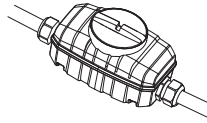

Provjerite prekidač za upravljanje prekidima strujnog kruga.

Provjera zaštitnog uređaja diferencijalne struje mora se obavljati kada je napojna jedinica priključena u utičnicu sa uzemljenjem.

- Priključite napojnu jedinicu u utičnicu za struju sa uzemljenjem.
- Otvorite poklopac na uređaju za rezidualni napon kako biste pristupili prekidaču (1) i testnom dugmetu (2).

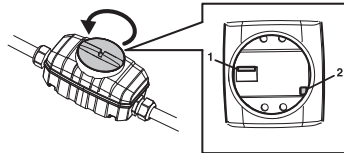

- Postavite kontrolni prekidač na zaštitnom uređaju diferencijalne struje u položaj 1.
- Pritisnite dugme „test“. Zaštitni uređaj diferencijalne struje se mora aktivirati kako bi prekinuo dotok struje uređaju za napajanje.
- Poništite uređaj za rezidualni napon okretanjem prekidača na 0, a zatim na 1.
- Vratite poklopac na mjesto.

Zaštitni uređaj diferencijalne struje se mora testirati svake dvije sedmice pomoću test dugmeta.

Instalirajte pogonski sklop

Postavite pogonski sklop na radnu površinu i pazite da stoji na stabilnoj podlozi te da bude zaštićen od vodenog spreja.

Ako je sa zidnom pilom WS220 kupljen i pogonski sklop, on se može lako postaviti u predviđeno mjesto na transportnim kolicima tokom rada.

Za maksimalne performanse, sklop za napajanje mora biti povezan na 3-faznu utičnicu.

Povezivanje sklopova

Pogonski sklop PP220 se smije koristiti samo s odobrenim Husqvarna proizvodima.

- Prije nego što električnu mašinu priključite na izvod za struju napojne jedinice, uvijek provjerite da igle na utikaču električne mašine nisu savijene ili oštećene.
- Spojite električni alat na predviđeni napojni priključak. Imajte na umu da mašina ima dva različita napojna priključka. Gornji napojni priključak sa srebrnim poklopcem predviđen je za korištenje sa zidnom pilom WS220. Donji napojni priključak s crnim poklopcem se koristi za motorne rezače i bušilice.

Više informacija možete pronaći u odjeljku "Tehnički podaci".

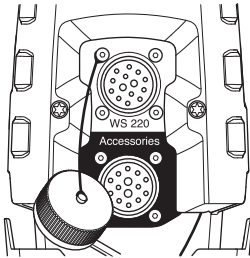

Povežite hlađenje tekućinom

- Povežite hlađenje tekućinom na pogonski sklop preko vodenog spoja Gardena na jedan od dva priključka za vodu. Obavezno koristite čistu tekućinu za hlađenje kako biste izbjegli da prijavština začepi sistem za prenos vode.

Više informacija možete pronaći u odjeljku "Tehnički podaci".

Drugi priključak za vodu treba povezati s električnim alatom. Električni alat ima različite regulirajuće slavnice za reguliranje protoka tekućine za hlađenje do alata. Pregledajte upute za rukovanje za dati električni alat.

Priključite izvor napajanja

Za najbolji rad, napojna jedinica treba biti priključena u trofaznu utičnicu sa uzemljenjem. Više informacija možete pronaći u odjeljku "Tehnički podaci".

U nižoj zoni raspona ulaznog napona smanjena je dostupna izlazna snaga.

Ako nije dostupna 3-fazna električna utičnica, pogonski sklop se može povezati i na 1-faznu utičnicu.

Koristite priloženi adapterski kabl za povezivanje na 1-fazni priključak.

Izlazna snaga prilikom 1-faznog napajanja je umnogome manja od snage na 3-faznom napajanju.

Više informacija možete pronaći u odjeljku "Tehnički podaci".

- Tokom rada, zatvorite poklopce kabla i pogonskog sklopa kako biste spriječili da prijavština ulazi u poklopce i izazove oštećivanje priključaka.

Benzinski ili dizelski agregat može se koristiti kao izvor napajanja ako je dovoljno snažan. U tehničkim podacima pogledajte tipične situacije u kojim se koristi agregat. Generator mora biti uzemljen kako bi se zaštitio rad napojne jedinice.

NAPOMENA! Agregat koji u nekim situacijama generira ulazni napon izvan naponskog opsega navedenog u tehničkim podacima može izazvati oštećenja dijela za paljenje.

VAŽNO!

Kada se napojna jedinica priključi na elektroinstalaciju koja je zaštićena zaštitnom sklopom diferencijalne struje, to mora biti tip B (slika 1), dok elektroinstalacija zaštićena zaštitnom sklopom diferencijalne struje tip A mora podržavati priključivanje na svoju primarnu stranu, tj. na ulazu zaštitne sklopke diferencijalne struje (slika 2).

Domaći stručnjaci mogu znati preporučiti sigurne alternative navedenom načinu priključivanja. Ukoliko se nađete u situaciji da niste sigurni, uvijek trebate pitati stručnjaka. Obratite se svom distributeru ili servisu.

Tip instalacije

Kada se napojna jedinica priključi na elektroinstalaciju koja je zaštićena zaštitnom sklopkom diferencijalne struje, to mora biti tip B (slika 1), dok elektroinstalacija zaštićena zaštitnom sklopkom diferencijalne struje tip A mora podržavati priključivanje na svoju primarnu stranu, tj. na ulazu zaštitne sklopke diferencijalne struje (slika 2).

Domaći stručnjaci mogu znati preporučiti sigurne alternative navedenom načinu priključivanja. Ukoliko se nađete u situaciji da niste sigurni, uvijek trebate pitati stručnjaka. Obratite se svom distributeru ili servisu.

Fig. 1

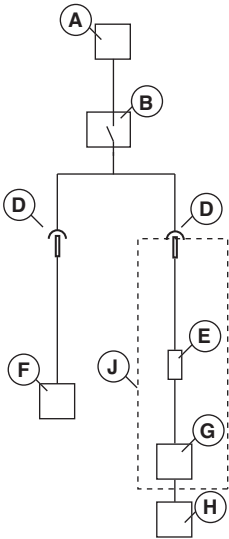
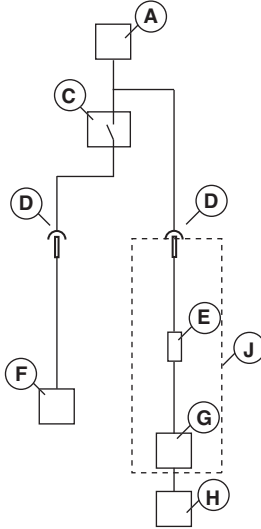

Fig. 2



- A - Napajanje
- B - Zaštitna sklopka diferencijalne struje tip B
- C - Zaštitna sklopka diferencijalne struje tip A
- D - Poveznik
- E - Ugrađeni zaštitni uređaj diferencijalne struje tip B
- F - Ostala oprema
- G - Napojna jedinica
- H - Električna mašina
- J - PP220

Opšte sigurnosne instrukcije



UPOZORENJE! Pročitajte sva sigurnosna upozorenja i uputstva. Nepodržavanje upozorenja i uputstava može prouzrokovati strujni udar, požar i teške povrede.

VAŽNO! Sačuvajte sva upozorenja i upute za buduću referencu. Termin „električna alatka“ u upozorenjima se odnosi na električnu alatku (sa električnim kablom) koja koristi struju iz gradske mreže ili električnu alatku (bez električnog kabla) koju pogoni struja iz baterije.

Sigurnost na radnom mjestu

- **Radno mjesto treba biti čisto i dobro osvijetljeno.** Zakrčeni i tamni prostori čest su uzrok nesreća.
- **Nemojte koristiti električne alate u eksplozivnim okruženjima, na primjer, u blizini zapaljivih tekućina, plinova i prašine.** Električni alati stvaraju iskre koje mogu zapaliti prašinu i isparenja.
- **Pazite da vam djeca i osobe sa strane ne budu blizu dok koristite električnu alatku.** Ometanja mogu izazvati gubitak kontrole.

Električna sigurnost

- **Utikači električnog alata moraju odgovarati utičnicama. Nemojte nikad i ni na koji način preinačivati utikač.** Originalni utikači i odgovarajuće utičnice smanjuju opasnost od strujnog udara.
- **Izbjegavajte tjelesni dodir sa uzemljenim površinama, kao što su cijevi, radijatori, električni šporeti i frižideri.** Postoji povećan rizik od strujnog udara ako vam je tijelo uzemljeno.
- **Nemojte izlagati alate kiši ili vlazi.** Ako voda uđe u alat, povećava se rizik od strujnog udara.
- **Kabl koristite isključivo na propisani način. Nemojte koristiti kabl kako biste nosili ili povlačili električni alat niti da biste isključili električni alat iz napajanja. Držite kabl dalje od izvora toplote, ulja, oštih ivica ili pokretnih dijelova.** Oštećeni ili zapetljani kablovi povećavaju rizik od strujnog udara i moraju se zamijeniti u servisnoj radionici.
- Kada radite sa električnom alatkom vani, koristite produžni kabel koji je pogodan za upotrebu na otvorenom. Korištenje kabla koji odgovara vanjskoj upotrebi smanjuje rizik od strujnog udara.
- Kada električnu mašinu koristite u vlažnim uslovima, koristite produžni kabl pogodan za vanjsku upotrebu.

Sigurnost osoba

- **Budite oprezni, pazite šta radite i koristite zdrav razum kada rukujete električnom alatkom. Ne koristite električnu alatku kada ste umorni ili pod uticajem droga, alkohola ili lijekova.** Trenutak nepažnje dok rukujete električnim alatkama može dovesti do ozbiljne tjelesne povrede.
- **Koristite ličnu zaštitnu opremu. Uvijek nosite zaštitu za oči.** Zaštitna oprema kao što je maska protiv prašine, zaštitne cipele sa neklizajućim donom, zaštitna kaciga, ili oprema za zaštitu sluha koja se koristi za odgovarajuće uslove, smanjit će tjelesne ozljede.

- **Prije uključivanja električnog alata izvadite klin za podešavanje ili uklonite ključ.** Ako ključ ili klin ostanu na pokretnom dijelu električnog alata, može doći do tjelesnih povreda.
- **Nemojte se predaleko naginjati. Uvijek održavajte stabilnost i ravnotežu.** To omogućava bolju kontrolu električne alatke u neočekivanim situacijama.
- **Nosite odgovarajuću odjeću. Nemojte nositi široku odjeću ili nakit. Pazite da vam kosa, odjeća i rukavice ne budu blizu pokretnih dijelova mašine.** Široka odjeća, nakit ili duga kosa mogu zapeti u pokretnim dijelovima mašine.
- **Nosite zaštitno pokrivalo za glavu kako biste skupili dugu kosu.** Pokretni dijelovi mogu zahvatiti široku odjeću, nakit ili dugu kosu.
- **Ako su aparati opremljeni opremom za uklanjanje i prikupljanje prašine, provjerite da li je ona priključena i da li se pravilno koristi.** Korištenje opreme za prikupljanje prašine može smanjiti opasnosti koje se odnose na prašinu.

Korištenje i briga o električnoj alatki

- **Nemojte na silu koristiti električnu alatku. Koristite odgovarajuću električnu alatku za vašu namjenu.** Odgovarajuća električna alatka će bolje i sigurnije funkcionisati na brzini za koju je namijenjena.
- **Ne koristite električni alat ako se ne može uključiti i isključiti predviđenom funkcijom uključivanja/isključivanja.** Električni alat koji nije moguće pravilno kontrolirati je opasan i mora se popraviti.
- **Isključite utikač iz izvora napajanja i/ili bateriju iz električne alatke prije podešavanja, zamjene pribora ili skladištenja električnih alatki.** Takve preventivne sigurnosne mjere smanjuju rizik od slučajnog pokretanja električne alatke.
- **Skladištite nekorištene električne alate van dohvata djece i nemojte dozvoliti osobama koje nisu upoznate sa električnom alatkom ili ovim upustvima da rukuju električnom alatkom.** Električne alatke su opasne u rukama neobučanih korisnika.
- **Održavajte električne alate. Provjerite postoje li neispravno podešeni ili povezani pokretni dijelovi, napuknuti dijelovi ili bilo koje drugo stanje koje može uticati na funkcionisanje električne alatke. Ako je oštećena, odnesite električnu alatku na popravku prije upotrebe.** Mnoge nesreće su uzrokovane lošim održavanjem električnih alatki.
- **Držite alate za rezanje oštre i čiste.** Ispravno održavane alatke za rezanje sa oštrim ivicama imaju manju vjerovatnoću da se zaglave i lakše ih je kontrolisati.
- **Koristite električnu alatku, pribor i dijelove alata itd. u skladu sa ovim uputama, uzimajući u obzir radne uslove i rad koji se obavlja.** Korištenje električne alatke za radove za koje nije namijenjena bi moglo dovesti do opasnih situacija.

Servis

- **Servisirajte svoju električnu alatku kod ovlaštenog majstora koji koristi samo identične rezervne dijelove.** To će osigurati održavanje sigurnosti električne alatke.

Uvijek postupajte razumno

Nije moguće predvidjeti svaku moguću situaciju s kojom se možete suočiti. Uvijek budite pažljivi i razumni. Ako se nađete u situaciji da se osjećate nesigurnim, prestanite s radom i potražite savjet stručnjaka. Kontaktirajte svog prodavača, servisnog agenta ili iskusnog korisnika. Nemojte preduzimati nikakve radnje za koje niste sigurni!

Zaštitna oprema

Opšte

Nikad ne upotrebljavaj mašinu bez mogućnosti da nekog možeš suočiti. Uvijek budite pažljivi i razumni. Ako se nađete u situaciji da se osjećate nesigurnim, prestanite s radom i potražite savjet stručnjaka. Kontaktirajte svog prodavača, servisnog agenta ili iskusnog korisnika. Nemojte preduzimati nikakve radnje za koje niste sigurni!

Lična zaštitna oprema

Pri upotrebi mašine će se samo odgovarajuća lična zaštitna oprema koristiti. Lična zaštitna oprema ne eliminiše rizik na povredu ali smanjuje posljedice ako se povreda dogodi. Zatraži pomoć prodavača motornih pila da ti pomogne izabrati pravu opremu.



UPOZORENJE! Prilikom rada s proizvodima za rezanje, mljevenje, bušenje, brušenje i oblikovanje materijala može doći do stvaranja prašine i para koje mogu sadržavati opasne kemikalije. Provjerite sastav materijala koji želite obrađivati i upotrijebite prikladnu zaštitnu masku.



UPOZORENJE! Dugotrajno izlaganje buci može dovesti do trajnih povreda sluha. Zbog toga upotrebljavaj uvijek odobrenu zaštitu sluha. Uvijek budite pozorni na zapažanju signala upozorenja ili dovike kada se upotrebljava zaštita sluha. Uvijek skinite zaštitu sluha netom zaustavljanja motora.



UPOZORENJE! Uvijek postoji opasnost od prignječenja dijelova tijela pri radu s proizvodima koji sadrže pomične dijelove. Nosite zaštitne rukavice da izbjegnute povrede.

Upotrebljavaj uvijek:

- Zaštitni šljem
- Zaštitne slušalice
- Zaštitne naočale ili vizir
- Zaštitna maska
- Robusne rukavice za čvrsti hvat
- Robusna i udobna odjeća koja pranja uz tijelo i omogućuje slobodu pokreta.
- Čizme sa čeličnim kpicama i neklizajućim potplatima.

Pripazite da odjeća, duga kosa i nakit ne zapnu u pokretnim dijelovima stroja.

Ostala zaštitna oprema



UPOZORENJE! Može doći do iskrenja i izazivanja požara prilikom rada s mašinom. Uvijek imajte pri ruci opremu za gašenje požara.

- Protupožarna oprema
- Prva pomoć treba uvijek biti u pripravnosti.

Sigurnosna pravila za sklop napajanja



UPOZORENJE! Pročitajte sva sigurnosna upozorenja i uputstva. Nepridržavanje upozorenja i uputstava može prouzrokovati strujni udar, požar i teške povrede.

Ovaj odjeljak opisuje osnovna sigurnosna uputstva za upotrebu mašine. Ova informacija ne može zamijeniti profesionalne vještine i iskustvo.

- Pročitaj pažljivo uputstvo o upotrebi i shvati sadržaj prije nego upotrijebiš mašinu.
- Imajte na umu da je operator odgovoran za nesretne slučajeve ili opasnosti za druge ljude i njihovu imovinu.
- Svi operatori moraju biti educirani o radu s mašinom. Vlasnik je odgovoran za edukaciju operatora.
- Mašinu je potrebno održavati čistom. Oznake i naljepnice moraju biti čitke.



UPOZORENJE! Nemarna i pogrešna upotreba mašine može uzrokovati ozbiljne povrede ili smrt rukovaoaca ili drugih osoba.

Nikada nemojte dopustiti upotrebu ili servisiranje mašine djeci ili drugim osobama koje nisu obučene za upotrebu mašine. Nikada ne dozvolite drugim osobama da koriste stroj prije nego ste sigurni da su razumjeli sadržaj uputstava za upotrebu.

Nikada nemojte koristiti mašinu ako ste umorni, ako ste pili alkohol ili ako uzimate lijekove koji djeluju na vid, sposobnost rasuđivanja ili koordinaciju.



UPOZORENJE! Neodobrene izmjene i / ili dodatna oprema mogu prouzrokovati teške povrede i smrt korisnika i drugih osoba.

Nikad nemojte modificirati mašinu tako da ona više ne odgovara originalnom dizajnu i ne koristite je ako izgleda da ju je neko drugi modificirao.

Nikada nemojte koristiti neispravnu mašinu. Izvršavajte sigurnosne provjere, postupak održavanja i servisne upute opisane u ovom priručniku. Određene poslove održavanja i servisiranja moraju obavljati obučeni i kvalificirani stručnjaci. Pogledajte upute u odjeljku Održavanje.

Uvijek upotrebljavati originalne dijelove.

Radna sigurnost

Sigurnost na radnom mjestu

- Uvijek provjerite i označite mjesta gdje su postavljene plinske cijevi. Rezanje blizu plinskih cijevi uvijek podrazumijeva opasnost. Pobrinite se da se pri rezanju ne stvaraju varnice, zbog rizika od eksplozije. Ostanite koncentrisani i fokusirani na zadatak. Neopreznost može dovesti do ozbiljne povrede ili smrti.
- Osigurajte da cijevi ili električne žice nisu usmjerene prema izratku ili području rada.
- Provjerite da električni kablovi unutar radnog područja nisu pod naponom.
- Nikada nemojte započeti s radom na mašini prije nego što očistite radno mjesto i osigurate stabilno uporište.
- Izbjegavaj upotrebu ako prijete nevrijeme naprimjer gusta magla, jaka kiša, jak vjetar, jaka zima itd. Raditi po lošem vremenu je zamorno i mogu nastati opasne okolnosti, na primjer klizave podloge.

Električna sigurnost



UPOZORENJE! Električni alati uvijek predstavljaju opasnost od strujnog udara. Izbjegavajte nepovoljne vremenske prilike i tjelesni kontakt s gromobranima i metalnim predmetima. Da biste izbjegli oštećenja, uvijek se pridržavajte uputstava iz korisničkog priručnika.



UPOZORENJE! Nemojte prati stroj vodom jer voda može ući u električni sistem ili motor te tako prouzrokovati oštećenja stroja ili kratki spoj.

- Nikada ne koristite mašinu ako zaštitni uređaj diferencijalne struje nije isporučen sa njom.
- Mašinu treba pripočeti u utičnicu sa uzemljenjem.
- Mrežni napon treba odgovarati naponu naznačenom na natpisnoj pločici stroja.
- Provjerite da li su kabel i produžni kabel neoštećeni i u dobrom stanju.
- Neka priključak bude suh i iznad tla.
- Provjerite da zaštitni uređaj diferencijalne struje nije oštećen i da nema vidljivih nedostataka, kao što su pukotine. Provjerite da je poklopac sigurno pričvršćen.
- Nemojte koristiti bušilicu ako su joj oštećeni kabel ili utikač već je odnesite u ovlaštenu servis na popravak.
- Da biste izbjegli pregrijavanje, nemojte koristiti namotani produžni kabel.

Sigurnost osoba

- Ne ostavljajte uključeni stroj bez nadzora.
- Uvijek isključite dotok napajanja prema sklopu napajanja kad pravite duže prekide u radu.

- Ni u kojem slučaju nemojte raditi sami. Druga osoba uvijek treba biti u blizini. Osim što će vam pomoći pri sastavljanju stroja, također vam može pomoći u slučaju nesreće.
- Ljudi i životinje mogu vas omesti u radu zbog čega biste mogli izgubiti nadzor nad strojem. Stoga se uvijek fokusirajte na posao koji obavljate.
- Osobe koje trebaju da budu u neposrednoj blizini mašine moraju nositi zaštitne slušalice kada nivo buke prilikom rezanja premaši 85 dB (A).
- Uvijek radite tako da imate brz pristup dugmetu za zaustavljanje u slučaju nužde. Ako ipak dođe do opasne situacije, pritisnite crveno dugme sigurnosnog prekidača na uređaju za napajanje ili dugme za zaustavljanje na daljinskom upravljaču.

Upotreba i briga

Mašina je namijenjena za korištenje samo s predviđenim proizvodima kompanije Husqvarna. Svaka druga upotreba je zabranjena.

- Stroj je namijenjen industrijskoj primjeni, a smiju ga koristiti samo iskusne osobe.
- Pregled i održavanje provodite kada je motor isključen, a utikač izvučen iz utičnice.
- Postavite pogonski sklop na radnu površinu i pazite da stoji na stabilnoj podlozi te da bude zaštićen od vodenog spreja. Obavezno isključite napajanje pogonskog sklopa ako ga trebate pomjeriti.
- Budite pažljivi prilikom podizanja. Rukujete s teškim dijelovima, a to znači da postoji opasnost od priklještenja ili drugih povreda.
- Nemojte izvlačiti napojni kabl a da najprije ne isključite paket za napajanje i pričekate da se motor potpuno zaustavi.
- Provjerite da li su svi priključci, veze i kablovi ispravni i čisti.
- Prije korištenja mašine pažljivo pročitajte priručnik isporučen uz alat koji trebate povezati.

Transport i čuvanje

- Uvijek isključite napojnu jedinicu i izvucite električni kabl prije micanja opreme.
- Osigurajte opremu tijekom transportiranja kako bi izbjegli oštećenja i nesretne slučajeve prilikom transporta. Ako je sa zidnom pilom WS220 kupljen i pogonski sklop, on se može lako postaviti u predviđeno mjesto na transportnim kolicima.
- Opremu pohranjujte u prostorima koji se mogu zaključati da bi bila izvan doseg djece i neovlaštenih osoba.
- Mašinu i dodatnu opremu čuvajte na suhom mjestu zaštićenom od mraza.
- Nemojte izlagati uređaj za napajanje temperaturama ispod -30 °C ili preko 50 ili direktnoj sunčevoj svjetlosti.

SISTEM IZBORNIKA

Sistem izbornika pogonskog sklopa

Opšte

Za redove na ekranu u priručniku je data ilustracija na engleskom, ali će se na ekranu proizvođača prikazivati na odabranom jeziku.

Za više informacija o sistemu FreeRTOS pogledajte www.freertos.org

Kada se modeli K6500 ili DM650 povežu na napojni sklop PP220, koristi se ekran na napojnom sklopu.

Kada K6500 radi, ekran na sklopu napajanja će se isključiti.

Kada se modeli WS220 poveže na napojni sklop PP220, koristi se ekran na napojnom daljinskom upravljaču. Ekran na napojnom sklopu se isključuje.

Tipke sa strelicama (2) koristite za navigaciju u izbornicima a dugme „OK“ (1) za potvrdu izbora. Za povratak u izbornike koristite dugme “back” (3).

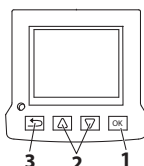

Prvo pokretanje

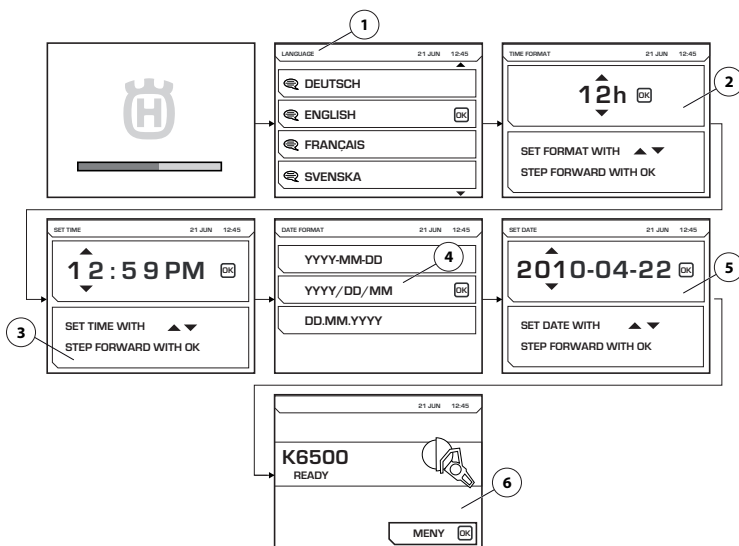

Sljedeće postavke se moraju urediti pri prvom pokretanju uređaja za napajanje:

- LANGUAGE (1) Odaberite željeni jezik.
- TIME FORMAT (2) Odaberite željeni format za prikaz vremena.
- SET TIME (3) Unesite trenutno vrijeme.
- DATE FORMAT (4) Odaberite željeni format za prikaz datuma.
- SET DATE (5) Unesite trenutni datum.

Kada su ove postavke uređene, glavni ekran prikazuje informacije o priključenoj mašini (6). Obratite pažnju na primjer sa slike.

SISTEM IZBORNIKA

Pregled izbornika

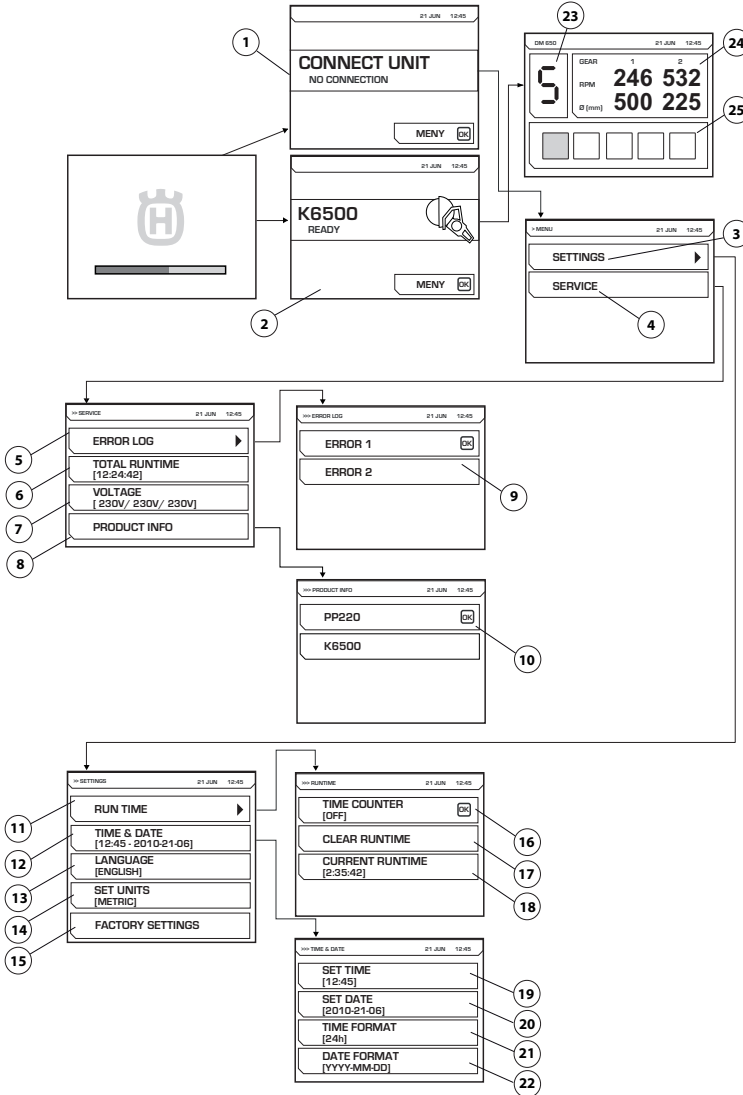

Pogledajte sljedeću stranicu za objašnjenje svakog izbornika.

SISTEM IZBORNIKA

Objašnjenje sistema izbornika

CONNECT UNIT (1)

Ova slika se prikazuje ako dio za paljenje nije povezan s alatom. Priključite predviđeni alat. Početni ekran(2) je prikazan kada je odgovarajuća mašina priključena. Pritisnite dugme izbornika kako biste pokrenuli izbornike za postavke (3) i funkcije (4).

Slika (1) će se prikazati ako je model WS220 povezan na pogonski sklop, ali nije povezan prateći daljinski upravljač.

Elektronski zupčanik

Ilustracija će biti prikazana prilikom rada mašine DM650 uz pokazivanje odabranog elektronskog zupčanika (23), trenutnih obrtaja za mehaničke zupčanike 1 i 2, te preporučenog prečnika provrta za te zupčanike (24). Bit će prikazano i trenutno opterećenje (25) bušilice.

SETTINGS (4)

Izbornik „Postavke“ se sastoji od podizbornika koji se sastoje od nekoliko dodatnih izbornika.

RUN TIME (11)

Vrijeme rada

TIME COUNTER (16)

Nakon pokretanja štoperica počinje da računa vrijeme tokom kojeg je mašina aktivna.

CLEAR RUNTIME (17)

Koristi se za resetiranje štoperice.

CURRENT RUN TIME (18)

Trenutno vrijeme rada.

TIME AND DATE (12)

Postavite vrijeme i datum.

SET TIME (19)

Unesite trenutno vrijeme.

SET DATE (20)

Unesite trenutni datum.

TIME FORMAT (21)

Odaberite željeni format za prikaz vremena. Odaberite između sljedećih opcija:

- 12 h
- 24 h

DATE FORMAT (22)

Odaberite željeni format za prikaz datuma. Odaberite između sljedećih opcija:

- YYYY-MM-DD
- YYYY/DD/MM
- DD/MM/YYYY

LANGUAGE (13)

Odaberite željeni jezik.

FACTORY SETTINGS (15)

Vraćanje na fabričke postavke:

FUNKCIJE (4)

SERVIS

ERROR LOG (5)

Spisak grešaka (9).

TOTAL RUNTIME (6)

Ukupno vrijeme rada mašine je prikazano.

VOLTAGE (7)

Povezani ulazni napon mašine.

PRODUCT INFO (8)

Informacije o uređaju za napajanje i priključenoj mašini su prikazane (10).

SISTEM IZBORNIKA

Daljinski upravljač

Opšte

Kada se pogonski sklop koristi s modelom WS220, daljinski upravljač je potrebno povezati na pogonski sklop radu upravljanja zidnom pilom. Daljinski upravljač se isporučuje s kupljenom opremom za zidnu pilu i drži se u kutiji za odlaganje skupa s ostalim priborom.

Zidnom pilom se upravlja bežično pomoću daljinskog upravljača preko radijske komunikacije između daljinskog upravljača i pogonskog sklopa ili preko CAN kabla koji povezuje daljinski upravljač i pogonski sklop.

Prilikom prvog korištenja daljinskog upravljača skupa s pogonskim sklopom, daljinski upravljač mora se upariti s pogonskim sklopom kako bi se omogućilo funkcioniranje radijske komunikacije. Moguće je da je to već učinjeno ako je s opremom za zidnu pilu kupljen i pogonski sklop. Ako uparivanje nije izvršeno, daljinski upravljač se neće moći povezati s pogonskim sklopom preko radijske komunikacije i na ekranu će se prikazivati da uređaj traži sklopove i da se pokušava povezati, ali bez uspjeha. Prilikom provjeravanja da li je uparivanje izvršeno prvo trebate provjeriti da li je pogonski sklop aktivan s povezanim napojnim kablom te da li je pritisnuto dugme za zaustavljanje u slučaju opasnosti.

Slijedite upute pod stavkom Postavke softvera za daljinski upravljač za više informacija o tome kako povezati daljinski upravljač s pogonskim sklopom.

Postavke softvera za daljinski upravljač

Uparivanje daljinskog upravljača s pogonskim sklopom

Da bi radijska veza između daljinskog upravljača i pogonskog sklopa mogla funkcionirati, daljinski upravljač se mora upariti datim pogonskim sklopom.

To je sigurnosna mjera kojom se garantira da se pogonskim sklopom može upravljati samo pomoću jednog daljinskog upravljača. Radijska komunikacija ne funkcionira ukoliko se ta mjera ne provede.

Ukoliko se isporučeni daljinski upravljač zamijeni ili ako je potrebno zamijeniti daljinske upravljače za dva sklopa, daljinski upravljač se mora ponovo upariti s datim sklopom.

- Povežite daljinski upravljač pomoću isporučenog CAN kabla. Rukom pritegnite vijke priključka kabla.

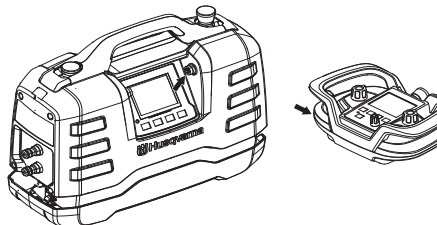

- Pustite da se daljinski upravljač uključi do kraja i pričekajte da se prikaže početni ekran.
- Pritisnite dugme 'OK' kako biste pristupili glavnom meniju.

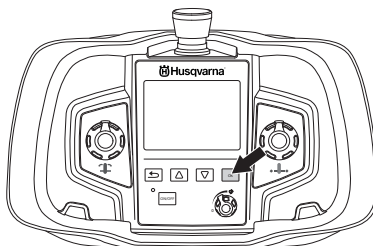

- Idite na 'SETTINGS (POSTAVKE)'. Pomjerajte se tipkama sa strelicama i potvrdite pritiskom na 'OK'.

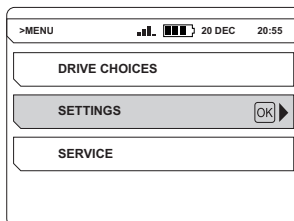

- Idite na "PAIR RADIO (UPARI RADIO)". Pomjerajte se tipkama sa strelicama i potvrdite pritiskom na 'OK'.

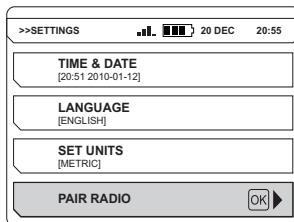

Na ekranu se prikazuje poruka o tome da li je uparivanje izvršeno uspješno. Pokušajte ponovo ako uparivanje ne uspije.

Detaljno pročitajte upute za rukovanje zidnom pilom za više informacija o tome kako upravljati zidnom pilom pomoću daljinskog upravljača.

Kada je daljinski upravljač aktivan, ekran pogonskog sklopa se isključuje.

NAPOMENA! Daljinski upravljač za model PP220 kompatibilan je i s modelima PP480 HF i PP440 HF. Sistem menija daljinskog upravljača zato ima podmenije koji nisu namijenjeni za model PP220.

SISTEM IZBORNIKA

Sistem menija daljinskog upravljača

Tipke sa strelicama (2) koristite za navigaciju u izbornicima a dugme „OK“ (1) za potvrdu izbora. Za povratak u izbornike koristite dugme "back" (3).

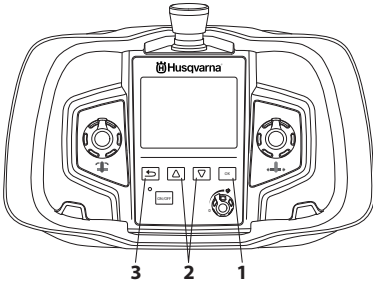

Sistemu menija daljinskog upravljača može se pristupiti pritiskom na dugme 'OK'.

Sistem menija sastoji se od sljedećih podmenija:

- DRIVE CHOICES (IZBORI PRENOSA)
- SETTINGS (POSTAVKE)
- SERVIS

Servisni meni je zaštićen lozinkom. Postavkama u ovom meniju može pristupiti samo servisno osoblje radi obavljanja servisiranja.

Pregled izbornika

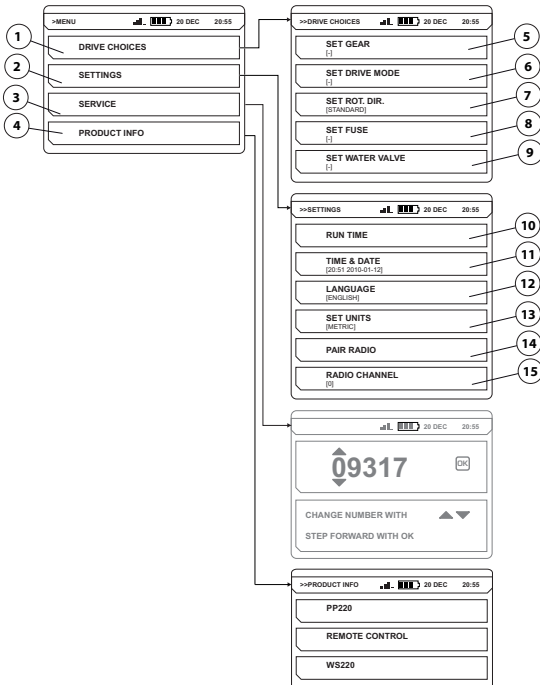

Pogledajte sljedeću stranicu za objašnjenje svakog izbornika.

SISTEM IZBORNIKA

Objašnjenje sistema izbornika

DRIVE CHOICES (1)

DRIVE CHOICES (IZBORI PRENOSA)

SET GEAR (5)

SELECT GEAR (ODABERI BRZINU)

Ne odnosi se na model PP220.

SET DRIVE MODE (6)

SELECT RUN POSITION (ODABERI POLOŽAJ RADA)

Ne odnosi se na model PP220.

SET ROT. DIR. (7)

Odaberite željeni smjer okretanja.

Smjer okretanja moguće je podešavati samo kada rezač/žica miruje. Odaberite između sljedećih opcija:

- STANDARD (STANDARDNI)
- REVERSE (OBRNUTO)

SET FUSE (8)

SET FUSE (POSTAVI OSIGURAČ)

Ne odnosi se na model PP220.

SET WATER VALVE (9)

Reguliranje ventila za vodu.

Ne odnosi se na model PP220.

SETTINGS (2)

SETTINGS (POSTAVKE)

RUN TIME (10)

RUN TIME (VRIJEME RADA)

TIME COUNTER (10)

Prilikom aktiviranja se uključuje štoperica radi mjerenja vremena rotiranja noža/žice i aktivan je najmanje jedan vod.

CLEAR RUN TIME

Koristi se za resetiranje štoperice.

TIME AND DATE (11)

Postavite vrijeme i datum.

SET TIME

Unesite trenutno vrijeme.

SET DATE

Unesite trenutni datum.

TIME FORMAT

Odaberite željeni format za prikaz vremena. Odaberite između sljedećih opcija:

- 12 h
- 24 h

DATE FORMAT

Odaberite željeni format za prikaz datuma. Odaberite između sljedećih opcija:

- YYYY-MM-DD
- YYYY/DD/MM
- DD/MM/YYYY

LANGUAGE (12)

Odaberite željeni jezik.

SET UNITS (13)

Odaberite željene jedinice. Odaberite između sljedećih opcija:

- AMERICAN (AMERIČKI)
- METRIC (METRIČKI)

PAIR RADIO (14)

Uparite daljinski upravljač s mašinom.

RADIO CHANNEL (15)

RADIO CHANNEL (RADIO KANAL)

Radio kanal se mora promijeniti ukoliko operater naide na poteškoće ili dođe do prekida komunikacije.

Daljinski upravljač se mora povezati na mašinu pomoću CAN kabla.

Odaberite potrebni radio kanal. Odaberite između sljedećih opcija:

- 0 (2.410 GHz)
- 1 (2.415 GHz)
- ...
- 11 (2.465 GHz)

PRODUCT INFO (4)

Informacije o uređaju za napajanje i priključenoj mašini su prikazane.

SISTEM IZBORNIKA

Baterija

Koristi se litijum–ionska baterija. Vrijeme rada je otprilike 8–10 sati u jednom ciklusu. Velika hladnoća nepovoljno djeluje na kapacitet i vrijeme korištenja baterije. Na vrijeme rada utiče i stepen aktivnosti ekrana.

Koristite samo originalne baterije namijenjene za proizvod. Više informacija možete dobiti od distributera.

Istrošena baterija ne smije se odlagati zajedno s kućnim otpadom! Ostavite je kod najbližeg servisnog agenta ili na sabirnom mjestu.

Umetanje / uklanjanje baterije

- Umetnite / uklonite bateriju.

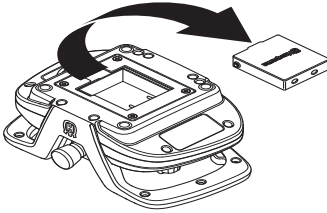

Punjenje akumulatora.

Prije prvog korištenja daljinskog upravljača potrebno je napuniti bateriju.

Punjenje punjačem za baterije



Punjenje prazne baterije traje otprilike 2–3 sata. Dioda svijetli narandžastom bojom kada punjenje započne, a kada se baterija napuni, svijetli zelenom bojom. Kada se baterija napuni do kraja, punjač bateriju drži na struji održavanja napunjenosti dok se baterija ne izvadi iz punjača.

Punjač baterija držite na suhom mjestu i zaštitite ga od temperaturnih promjena.

Punjenje CAN kablom

Efikasnost punjenja CAN kablom je manja nego kad se koristi punjač za baterije i zato punjenje baterije traje nešto duže. Međutim, daljinski upravljač normalno funkcioniše prilikom punjenja.

Prije početka



UPOZORENJE! Pročitaj pažljivo uputstvo o upotrebi i shvati sadžaj prije nego upotrijebiš mašinu.

Upotrebljavaj ličnu zaštitnu opremu. Vidi uputstva pod rubrikom Lična zaštitna oprema.

Pobrini se da se nikakve druge neovlaštene osobe ne nalaze u zoni rada jer u suprotnom postoji rizik za ozbiljne tjelesne povrede.

Provjerite da li je mašina ispravno postavljena i da ne pokazuje znakove oštećenja. Pogledajte uputstva u odjeljku "Sastavljanje i namještanje".

- Provedite svakodnevno održavanje. Vidi instrukcije u odjeljku "Održavanje".
- Priključite izvor napajanja
- Priključivanje rashladne vode

Pogledajte uputstva u odjeljku "Sastavljanje i namještanje".

Benzinski ili dizelski agregat može se koristiti kao izvor napajanja ako je dovoljno snažan. U tehničkim podacima pogledajte tipične situacije u kojim se koristi agregat.

NAPOMENA! Generator **mora** biti uzemljen da bi se sačuvala funkcionalnost napojne jedinice.

NAPOMENA! Agregat koji u nekim situacijama generira ulazni napon izvan naponskog opsega navedenog u tehničkim podacima može izazvati oštećenja dijela za paljenje.

Paljenje

- Pokretanje dotoka vode za pogonski sklop
- Provjerite da dugme za zaustavljanje u slučaju opasnosti na pogonskom sklopu i dugme za zaustavljanje na daljinskom upravljaču nije pritisnuto tako što ćete ga okrenuti u smjeru suprotnom od kretanja kazaljke sata.

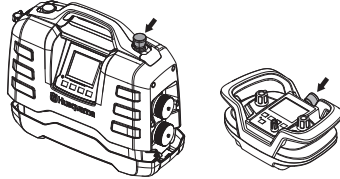

- Povezani alat je aktivan i to se prikazuje informacijama na ekranu.

Pratite uputstva u priručniku koji je isporučen s priključenom mašinom.

Gašenje

Pratite uputstva u priručniku koji je isporučen s priključenom mašinom.

- Pritisnite dugme na pogonskom sklopu za zaustavljanje u slučaju opasnosti.
- Isključite dotok vode za pogonski sklop.

Opšte



UPOZORENJE! Korisnik smije vršiti servisiranje i održavanje samo kako je navedeno u ovom uputstvu za upotrebu. Obimnije radove smije izvršavati samo ovlaštenu servis.

Vijek trajanja mašine se može skratiti a rizik nastupanja nesreća povećati ako se održavanje mašine ne vrši na pravi način i ako se servisiranje ili opravljavanje ne vrše profesionalno. Ako su vam potrebne dodatne informacije, kontaktirajte najbliži servis.

Dnevno nadgledanje

- Provjerite da nije oštećena sigurnosna oprema stroja. Pogledajte uputstva u odjeljku "Sigurnosna oprema mašine".
- Provjerite da li su kabel i produžni kabel neoštećeni i u dobrom stanju.
- Uvijek očistite svu opremu na kraju radnog dana. Koristite ručnu četku od izdržljivih materijala ili veliku četku za bojenje.
- Pobrinite se da konektori i pinovi budu čisti. Čistite krpom ili četkom.

NAPOMENA! Ne upotrebljavajte visokotlačni uređaj za pranje za čišćenje mašine. Mlaznica pod visokim pritiskom može oštetiti zaptivače i dovesti do toga da voda i prljavština prodru u mašinu.

Servis



UPOZORENJE! Bilo kakve popravke smiju obavljati samo ovlaštenu serviseri. Time se operater neće dovesti u veliku opasnost.

Poruke o greškama

U slučaju grešaka, poruka o grešci (1) i kôd greške (2) se pojavljuju na ekranu. Obratite pažnju na primjer sa slike.

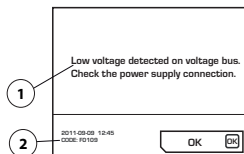

Mjere za postupanje prema porukama o greškama:

- Pritisnite "OK" na ekranu ili aktivirajte regulaciju gasa na priključenom alatu. Nije potrebno ništa dodatno poduzimati ako se poruka o grešci izbriše.

Ako se sistem blokira i nije moguće potvrditi čitanje poruke o grešci: Izvucite poveznik iz uzemljene utičnice i zatim ponovo povežite izvor napajanja. Pogledajte uputstva u odjeljku "Sastavljanje i namještanje".

Ako se greška ne poništi, slijedite upute date u vodiču za rješavanje problema ili stupite u kontakt s ovlaštenim prodavačem.

Softver dijela za paljenje se može ažurirati. Obratite se svom servisnom agentu za daljnje informacije.

Postupak rješavanja problema

Poruke grešaka prikazuju se na jeziku koji se ste odabrali na proizvodu ili na engleskom.

Oznaka greška	Poruke o greškama	Postupak	Koraci
F0101	Over current detected	Napon aktivne mašine je previsok	Ako je problem i dalje prisutan obratite se svom ovlaštenom servisu.
F0103	Fault detected in hardware	Hardverska greška	Ako je problem i dalje prisutan obratite se svom ovlaštenom servisu.
F0104	Error detected on the voltage bus	Greška u naponu mašine	Provjerite napajanje
F0105	High voltage detected on voltage bus. Check the power supply connection.	Kočnica je aktivirana previše agresivno	Ako je problem i dalje prisutan obratite se svom ovlaštenom servisu.
F0106	Temperature in the IGBT module too high	Uređaj za napajanje je pregrijan	Povećajte protok tečnosti za hlađenje. Obavezno se mora koristiti čista tekućina kako se ne bi začepili kanali za protok vode. Pogledajte tehničke podatke za specifikacije o protoku vode, temperaturi i pritisku.
F0107	Emergency stop switch pressed	Dugme sigurnosnog prekidača je pritisnuto.	Dugme sigurnosnog prekidača vratite u početni položaj
FXX08*	High motor temperature detected	Temperatura motora mašine je previsoka	Povećajte protok tečnosti za hlađenje. Obavezno se mora koristiti čista tekućina kako se ne bi začepili kanali za protok vode. Pogledajte tehničke podatke za specifikacije o protoku vode, temperaturi i pritisku.
F0109	Low voltage detected on voltage bus. Check the power supply connection.	Interni kvar na uređaju za napajanje	Provjerite ulazni napon ili se obratite ovlaštenom servisu
F0110	Cooling fan fault detected. Check the cooling fan	Neispravan ventilator	Provjerite ventilator i zamijenite ga ako je potrebno
F0111	The clock has stopped, please correct it if necessary.	Sat se zaustavio	Obratite se ovlaštenom servisu radi zamjene baterije
F0112	Low input voltage detected	Ulazni napon je pre nizak	Provjerite minimalni ulazni napon u priručniku
F0113	High input voltage detected	Ulazni napon je previsok	Provjerite maksimalni ulazni napon u priručniku
FXX14*	Tool temperature sensor error detected	Prekid ili kratak spoj na senzoru za temperaturu.	Kontaktirajte svog servisnog agenta.
F0215	Travel motor has stopped	Zaustavljanje na kraju tračnice	Očistite vodilicu zidne pile i provjerite da li su zidna pila i vodilica bezbjedno pričvršćene.
		Prijavaština na tračnici	Ako je problem i dalje prisutan obratite se svom ovlaštenom servisu.
		Nož je zaglavljn	
F0216	Depth motor has stopped	Nož je zaglavljn	Provjerite da li su zidna pila i vodilica bezbjedno pričvršćene. Ako je problem i dalje prisutan obratite se svom ovlaštenom servisu.
F0117	Fault detected in hardware	Hardverska greška	Ako je problem i dalje prisutan obratite se svom ovlaštenom servisu.
F0118	Fault detected in hardware	Hardverska greška	Ako je problem i dalje prisutan obratite se svom ovlaštenom servisu.
F0119	Temperature in the PP too high	Uređaj za napajanje je pregrijan	Povećajte protok tečnosti za hlađenje. Obavezno se mora koristiti čista tekućina kako se ne bi začepili kanali za protok vode. Pogledajte tehničke podatke za specifikacije o protoku vode, temperaturi i pritisku.

* XX različiti brojevi ovisno o alatu koji je priključen na dio za paljenje.

TEHNIČKI PODACI

Tehnički podaci

Power Pack	PP220
Maksimalna izlazna snaga, kW	6,5
Nazivna struja, 3-fazna, A	10
Nazivna struja, 1-fazna, A	15/16
3-fazni napon, V	380-400, 50 Hz
1-fazni napon, V	220-240, 50 Hz
Napajanje	
3-fazno	L1+L2+L3+N+PE/L1+L2+L3+PE
Jednofazni	L+N+PE
Težina, kg/lbs	
Napojna jedinica	10,8/23,8
Vodeno hlađenje	
Maks. tlak vode u barima/PSI	7/101,5
Minimalni protok tekućine za hlađenje, l/min	3,5
Maksimalna temperatura tekućine za hlađenje pri 3,5 l/min, 1°C	25
Sistem upravljanja	
Vrsta upravljanja	Daljinski upravljač
Prenos signala	Bežično/kabl

Tipične situacije u kojim se koristi agregat

	PP220, izlazna snaga	Izlazni napon agregata (V)	Minimalni preporučeni izlazni napon agregata (kVA)
3-fazno	Puna snaga	3x380, 3x400	10
Jednofazni	Smanjena snaga	220-240	5

Dimenzije

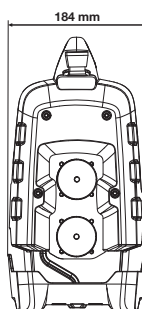
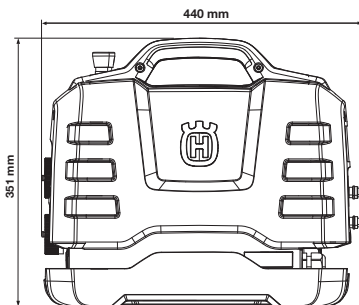

Preporučene dimenzije kablova

NAPOMENA! Dobre performanse motora ovise o pravilnom naponu. Produžni kablovi koji su predugački ili imaju mali promjer smanjuju napajanje prema motoru pod opterećenjem, što dovodi do smanjene izlazne snage ili kvarova.

TEHNIČKI PODACI

EZ-potvrda o podudarnosti

(Važi samo za Evropu)

Husqvarna AB, SE-561 82 Huskvarna, Švedska, tel: +46-36-1 46500, izjavljuje s punom odgovornošću da je pretvarač napona **Husqvarna PP220** serijskih brojeva od 2016. godine nadalje (godina se jasno navodi u tekstu na natpisnoj pločici uz prateći serijski broj), u skladu s propisima u UPUTI VIJEĆA:

- od 17. maja 2006. „u vezi sa mašinom“ **2006/42/EZ**.
- od 26 februar 2014 "u vezi elektromagnetske kompatibilnosti" **2014/30/EU**.
- od 26. februara 2014. "koja se odnosi na električnu opremu projektovanu za korištenje unutar određenih ograničenja napona" **2014/35/EU**.
- od 9. marta 1999. godine o "Radijskoj opremi i telekomunikacijskoj terminalnoj opremi" **1999/5/EG**.
- 8. juna, 2011. "što se odnosi na ograničenje određenih opasnih supstanci" **2011/65/EU**.

Sledeći standardi su primjenjeni:

EN ISO 12100:2010, EN 55014-1:2006, EN 55014-2/A1:2001, EN 61000-3-2:2006, EN 61000-3-3:2008, EN 61029-1:2009.

Göteborg, 15. juni 2016.

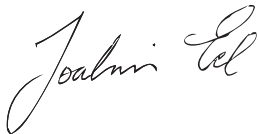

Joakim Ed

Direktor za globalno istraživanje i razvoj

Construction Equipment Husqvarna AB

(Ovlašteni predstavnik za kompaniju Husqvarna AB i odgovoran za tehničku dokumentaciju.)



**HR - Originalne upute, RS - Prvobitna uputstva
SI - Izvirna navodila, BA - Originalne upute
1158417-39**



2016-06-15