



Husqvarna®



540i XP®

Съдържание

| | | | |
|-------------------------------|----|--|----|
| Въведение..... | 2 | Транспортиране, съхранение и изхвърляне..... | 37 |
| Безопасност..... | 4 | Технически данни..... | 38 |
| Монтаж..... | 14 | Принадлежности..... | 39 |
| Операция..... | 15 | Декларация за съответствие на ЕО..... | 41 |
| Поддръжка..... | 27 | Регистрирани търговски марки..... | 41 |
| Отстраняване на проблеми..... | 36 | | |

Въведение

Предназначение

Този верижен трион за горска работа е проектиран за дейности, като поваляне, обрязване на клони и рязане.

Забележка: Националните разпоредби могат да поставят ограничения за работата с продукта.

Описание на продукта

Този продукт е модел верижен трион с електрически мотор.

Ние работим постоянно, за да подобряваме Вашата безопасност и ефективност по време на работа. Свържете се с дистрибутор по обслужването за повече информация.

Общ преглед на продукта

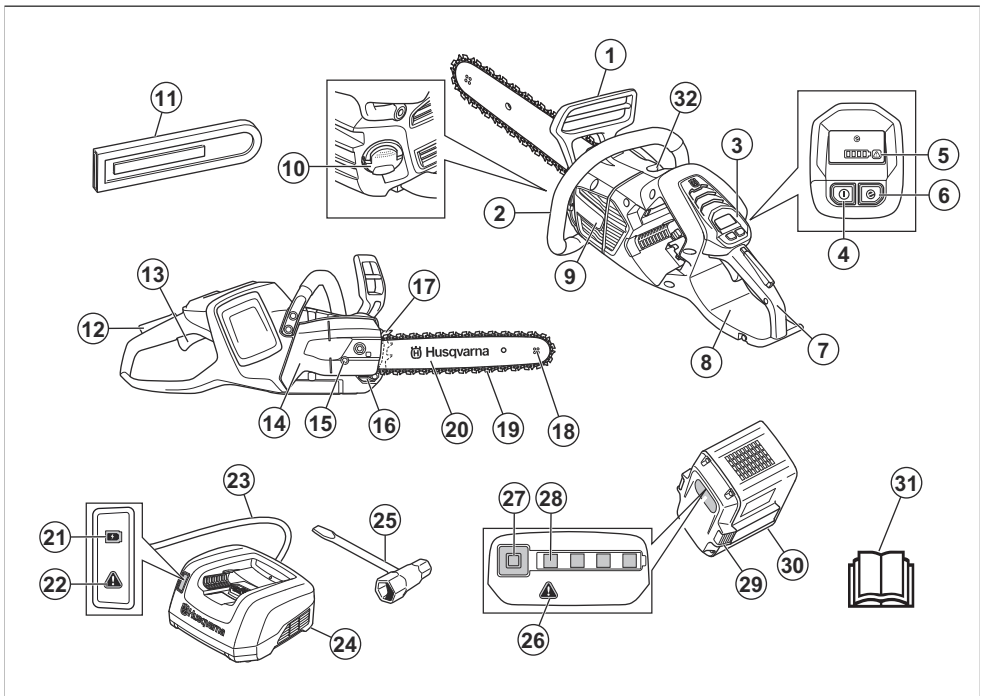

1. Аварийен лост
2. Предна дръжка
3. Потребителски интерфейс
4. Бутон за стартиране/спиране
5. Предупредителен индикатор
6. Бутон Save
7. Задна ръкохватка с предпазител за дясната ръка
8. Информационна и предупредителна лепенка

9. Капак на вентилатора
10. Резервоар за верижно масло
11. Капак за транспортиране
12. Блокировка на захранващия спусък
13. Захранващ спусък
14. Капак на задвижващия венец
15. Винт за натягане на веригата
16. Уловител на веригата
17. Буферен шип
18. Челно колело на шината
19. Верига за моторен трион
20. Водеща шина
21. Индикатор за състояние на заряд
22. Индикатор за предупреждение
23. Захранващ шнур
24. Зарядно устройство за акумулатор
25. Комбиниран гаечен ключ
26. Предупредителен индикатор
27. Бутон, състояние на акумулаторната батерия
28. Състояние на акумулаторната батерия
29. Бутон за освобождаване на батерията
30. Акумулатор
31. Инструкция за експлоатация
32. Регулиращ винт на маслена помпа

Символи върху машината



Риск от сериозно нараняване или смърт за оператора или други хора. Внимавайте и използвайте продукта правилно. Прочетете внимателно ръководството за оператора и разберете инструкциите, преди да работите с продукта.



Използвайте одобрени защитна каска, антифони и защитни средства за очите.



Използвайте и 2-те си ръце при работа с продукта.



Този продукт отговаря на изискванията на приложимите директиви на ЕО.



Шумови емисии към околната среда съгласно Европейска директива 2000/14/ЕО и законодателството на Нов Южен Уелс "Регламент 2017 относно защитата от дейности, оказващи влияние на околната среда (контрол на шума)". Данните за шумови емисии

могат да бъдат намерени на етикета на машината и в главата „Технически характеристики“.



Предупреждение! Когато върхът на направляващата шина се докосне до някакъв предмет, може да се получи откат. Това води до отмятане на направляващата шина по посока на оператора. Риск от сериозно нараняване или смърт.



Верижна спирачка, задействана (вдясно). Вержична спирачка, изключена (вляво).



Верижно масло.



Препоръчително режещо оборудване в този пример: Дължина на шината XX in (XX mm), макс. радиус на челната страна X зъба, вид на веригата Husqvarna HXX.



Номинално напрежение, V.



Прав ток.



Със защита срещу водни пръски.



Обозначения, свързани с околната среда. Продуктът или опаковката на продукта не е битов отпадък. Рециклирайте го в одобрен пункт за изхвърляне за електрическо и електронно оборудване.



Ако продуктът разполага с безжична технология *Bluetooth*[®]. Символът Bluetooth[®] ще бъде маркиран върху етикета с име на продукта. Вижте *Bluetooth*[®] *безжична технология на страница 16*.



Посока на веригата.

ууууwwxxxxx

На типовата табелка или с лазерен печат е изписан серийният номер. **уууу** е годината на производство, а **ww** – седмицата на производство.



Устойчив на неизправности трансформатор.



Използвайте и дръжте зарядното устройство на акумулатора единствено на закрито.



Двойна изолация.

Забележка: Останалите символи/стикери на машината се отнасят до изисквания по отношение на сертификати за определени пазари.

Символи върху акумулатора и/или зарядното устройство



Рециклирайте този продукт в пункт за рециклиране за електрическо и електронно оборудване. (Валидно само за Европа)

Безопасност

Дефиниции за безопасност

Предупреждения, знаци за внимание и бележки се използват за указване на особено важни части на инструкцията.



ПРЕДУПРЕЖДЕНИЕ: Използва се, ако има опасност от нараняване или смърт за оператора или за околните, ако не се спазват инструкциите в ръководството.



ВНИМАНИЕ: Използва се, ако има опасност от повреждане на машината, други материали или съседната зона, ако не се спазват инструкциите в ръководството.

Забележка: Използва се за предоставяне на повече информация, която е необходима в дадена ситуация.

Общи предупреждения за безопасност за силови инструменти



ПРЕДУПРЕЖДЕНИЕ: Прочетете всички предупреждения за безопасност, инструкции, илюстрации и спецификации, предоставени с този електрически инструмент. Неспазването на всички инструкции, изброени по-долу, може да

доведе до електрически удар, пожар и/или сериозно нараняване.

- **Запазете всички предупреждения и инструкции за бъдещи справки.** Терминът "електрически инструмент" в предупрежденията се отнася за електрически управлявания (кабелен) електрически инструмент или такъв на батерии (безжичен).

Безопасност на работната област

- **Поддържайте работната област чиста и добре осветена.** Мръсните и тъмните области са по-предразполагащи към инциденти.
- **Не работете с електрически инструменти в експлозивна среда, като например в присъствието на запалителни течности, газове или прах.** Електрическите инструменти създават искри, които може да възпламенят праха или дима.
- **Дръжте децата и наблюдателите далеч, докато работите с електрически инструмент.** Разсейването може да доведе до загуба на контрол.

Електрическа безопасност

- **Щепселите на електрическите инструменти трябва да съответстват на контакта. Никога не променяйте щепселите по какъвто и да било начин. Не използвайте никакви адаптерни щепсели със заземени електрически инструменти.** Немодифицираните щепсели и съответстващи им изходи ще намалят рисковете от токов удар.

- **Избягвайте контакт на тялото със заземени повърхности, като тръби, радиатори и хладилници.** Има повишен риск от електрически удар, ако Вашето тяло е заземено или замасено.
- **Не излагайте електрическите инструменти на дъжд или влажни условия.** Водата, която влиза в електрически инструмент, ще увеличи риска от електрически удар.
- **Не насилвайте шнура.** Никога не използвайте шнура за носене, дърпане или изключване на електрическия инструмент. Пазете шнура далече от топлинни източници, масло, остри ръбове или движещи се части. Повредените и оплетени шнуровете увеличават риска от електрически удар.
- **Когато работите с електрически инструмент навън, използвайте удължителен шнур, който е подходящ за външна употреба.** Шнурът, подходящ за използване на открито, намалява рисковете от токов удар.
- **Ако работата с електрически инструмент на влажно място е неизбежна, използвайте захранване с устройство със защита от остатъчен ток (RCD).** Използването на RCD намалява риска от електрически удар.

Лична безопасност

- **Бъдете нащрек, внимавайте какво правите и бъдете разсъдливи, когато работите с електрически инструмент.** Не използвайте електрически инструмент, когато сте изморени или когато сте под влиянието на наркотици, алкохол или лекарства. Един миг на невнимание по време на работа с електрически инструменти може да доведе до сериозна телесна повреда.
- **Използвайте лични предпазни средства.** Винаги носете защитни средства за очите. Предпазните средства като респираторна маска, непързалици се предпазни обувки, твърда каска или антифони, използвани за съответните условия, ще намалят телесните повреди.
- **Не допускайте нежелано стартиране.** Уверете се, че ключът е в изключена позиция, преди да свържете източника на мощност и/или батериите, когато вземате или носите инструмента. Носенето на електрически инструменти, докато пръстът Ви е на превключателя, или включването в мрежата на инструменти, чийто прекъсвач е в позиция ВКЛ., предразполага към злополуки.
- **Извадете всички настройващи ключове или гаечни ключове, преди да включите електрическия инструмент.** Гаечен ключ или ключ, оставен закачен за въртящата се част на електрически инструмент, може да доведе до телесна повреда.
- **Не се протягвайте прекалено надалеч, докато работите.** Поддържайте съответната стъпка и баланс през цялото време. Това позволява по-добър контрол на електрическия инструмент в неочаквани ситуации.
- **Обличайте се подходящо.** Никога не носете широки дрехи или украшения. Дръжте косата и дрехите си далеч от движещите се части на инструмента. Развети дрехи, бижута или дълга коса могат да бъдат закачени в движещите се части.
- **Ако са предоставени устройства за свързване на изсмукване на прах и съдове за събиране, уверете се, че те са свързани и се използват правилно.** Използването на съдове за събиране на прах може да намали опасностите, свързани с праха.
- **Не позволявайте на натрупания от честата употреба на инструменти опит да Ви вдъхне излишна увереност и да игнорирате принципите за безопасна употреба на инструменти.** Едно нехайно действие може да причини сериозно нараняване за част от секундата.

Употреба и грижа за електрическия инструмент

- **Не насилвайте електрическия инструмент.** Използвайте подходящия електрически инструмент за Вашето приложение. Правилният електрически инструмент ще свърши работата по-добре и по-безопасно със скоростта, за която е бил създаден.
- **Не използвайте електрическия инструмент, ако фиксаторът не го включва и изключва.** Всеки електрически инструмент, който не може да бъде управляван с фиксатора, е опасен и трябва да бъде поправен.
- **Разкачете щепсела от електрическия източник и/или премахнете акумулаторната батерия от електрическия инструмент, ако може да се отстрани, преди да правите каквито и да било настройки, да сменят принадлежности или да съхраняват електрически инструменти.** Тези предпазни мерки намаляват риска от нежелано стартиране на електрическия инструмент.
- **Съхранявайте неизползваните електрически инструменти далеч от достъпа на деца и не разрешавайте на хора, които не са запознати с електрическия инструмент или тези инструкции, да работят с него.** Електрическите инструменти са опасни в ръцете на необучени потребители.
- **Поддържайте електрическите инструменти и аксесоари.** Проверявайте за неправилно поставяне или застъпване на движещите се части, счупени части или друго състояние, което може да се отрази на работата на електрическия инструмент. Ако електрическият инструмент бъде повреден, дайте го на поправка, преди да го използвате. Много инциденти възникват с лошо поддържани електрически инструменти.
- **Поддържайте режещите инструменти остри и чисти.** Правилно поддържаните режещи инструменти с остри режещи краища са по-трудни за огъване и се контролират по-лесно.

- **Използвайте електрическия инструмент, принадлежностите, приставките и т. н. в съответствие с тези инструкции, като имате предвид условията и естеството на работата, която извършвате.** Използването на електрическия инструмент за операции, различни от тези, за които е предназначен, може да доведе до опасни ситуации.
- **Поддържайте ръкохватките и повърхностите за хващане сухи, чисти и без масло и грес.** Хлъзгавите ръкохватки и повърхности за хващане не позволяват безопасно боравене и контрол над инструмента при непредвидени ситуации.

Употреба и грижа за инструмента на батерия

- **Презареждайте само със зарядно устройство, определено от производителя.** Зарядно устройство, което е подходящо за един вид батерия, може да създаде опасност от злополука, когато се използва с друга батерия.
- **Използвайте електрическите инструменти само със специално определените комплекти батерии.** Използването на други батерии може да създаде опасност от нараняване и пожар.
- **Когато батерията не е в употреба, дръжте я далече от други метални предмети, като кламери, монети, ключове, пирони, винтове или други, които могат да свържат едната клема с другата.** Окъсяване на изводите на батерията може да предизвика изгаряния или пожар.
- **При злоупотреба от акумулатора може да бъде изхвърлена течност – избягвайте допир. В случай на случаен контакт изплакнете с вода. Ако течността попадне в очите, потърсете допълнителна медицинска помощ.** Течност, изхвърлена от акумулатора, може да причини раздразнения или изгаряния.
- **Не използвайте акумулаторната батерия или продукт, който е променен или повреден.** Повредените или модифицирани батерии могат да имат непредсказуемо поведение, което да доведе до пожар, експлозия или опасност от нараняване.
- **Не излагайте акумулаторната батерия или уреда на огън или прекомерна температура.** Излагането на огън или температура над 130°C може да предизвика експлозия.
- **Спазвайте всички инструкции за зареждане и не зареждайте акумулаторната батерия или уреда извън температурния диапазон, посочен в инструкциите.** Неправилното зареждане или зареждането при температури извън определения диапазон може да повредят акумулаторната батерия и да увеличат риска от пожар.

Обслужване

- **Техническото обслужване на Вашия електрически инструмент трябва да се извършва от квалифицирано лице, като се използват само идентични резервни части.** Това ще гарантира безопасността на електрическия инструмент.
- **Никога не обслужвайте повредени акумулаторни батерии.** Обслужването на акумулаторни батерии трябва да се извършва само от производителя или оторизирани сервизни доставчици.

Общи предупреждения за безопасност за верижния трион

- **Пазете всички части на тялото далеч от веригата за моторния трион, когато верижният трион работи.** Преди да стартирате верижния трион, се уверете, че веригата за моторния трион не е в контакт с нищо. Един момент на невнимание при работа с верижни триони може да причини захващане на дрехите или тялото Ви от веригата за моторен трион.
- **Винаги дръжте верижния трион с дясната си ръка върху задната ръкохватка, а лявата върху предната дръжка.** Ако държите верижния трион с обратна конфигурация на ръцете, това увеличава риска от телесна повреда и никога не бива да го правите.
- **Дръжте верижния трион само за изолираните повърхности за хващане, защото веригата за моторен трион може да влезе в контакт със скрити проводници.** Ако веригите за моторен трион влязат в контакт с кабел, който е под напрежение, изложените метални части на верижния трион могат да се офазят и операторът да бъде изложен на електрически удар.
- **Носете защитни средства за очите.** Препоръчително е използването на допълнителни предпазни средства за ушите, главата, ръцете, краката и стъпалата. Адекватните предпазни средства ще намалят телесните повреди от летящи късове или случаен контакт с веригата за моторния трион.
- **Не работете с верижен трион на дърво или на стълба, от покрив или върху нестабилна опора.** Работата с верижен трион по този начин може да доведе до тежка телесна повреда.
- **Винаги стъпвайте стабилно и работете с верижния трион само когато стоите на неподвижна, стабилна и равна повърхност.** Хлъзгавите или нестабилни повърхности може да предизвикат загуба на равновесие или управление на верижния трион.
- **Когато режете клон, който е натегнат, внимавайте за откат.** Когато натягането в дървесните влакна се освободи, натегнатият клон може да удари оператора и/или да изхвърли верижния трион извън Вашия контрол.
- **Бъдете изключително внимателни, когато режете храсти или фиданки.** Тънките материали може да

се захванат във веригата на моторния трион и да отскочат напред към Вас и да Ви извадят от равновесие.

- **Носете верижния трион за предната дръжка, като той е изключен и далеч от тялото. Когато пренасяте или съхранявате верижния трион, винаги поставяйте капака на водещата шина.** Правилната работа с верижния трион ще намали вероятността от случаен контакт с въртящата се верига за моторен трион.
- **Следвайте инструкциите за смазване, натягане на веригата и смяна на шината и веригата.** Неправилно натегнатата или смазана верига може да засече или да увеличи шанса за откат.
- **Режете само дърво. Не използвайте верижния трион за цели, за които не е предназначен. Например: не използвайте верижния трион за рязане на метал, пластмаса, зидария или недървени строителни материали.** Използването на верижния трион за операции, различни от тези, за които е предназначен, може да създаде опасна ситуация.
- **Не се опитвайте да повалите дърво преди да сте наясно с рисковете и с това как да ги избягвате.** При поваляне на дърво има вероятност от сериозно нараняване на оператора или страничните наблюдатели.
- **Спазвайте всички инструкции, когато почиствате заседнал материал, съхранявате или обслужвате верижния трион. Уверете се, че ключът е изключен, а акумулаторната батерия е извадена.** Неочакваното задействане на верижния трион при почистване на заседнал материал или обслужване може да доведе до сериозна телесна повреда.
- **Не работете с верижен трион, когато сте качени на дърво, освен сте обучени за това.** Работата с верижен трион на дърво без подходящо обучение може да увеличи риска от сериозна телесна повреда.

Причини за откат и превенция от страна на оператора

Откат може да възникне, когато носът или върхът на водещата шина докосне предмет или когато дървото се "затвори" и притисне веригата за моторен трион в среза. В някои случаи контактът на върха може да причини внезапна обратна реакция, като доведе до откат на водещата шина обратно към оператора. Притискането на веригата на моторен трион към горната част на водещата шина може бързо да я избути обратно към оператора. Всяка от тези реакции може да доведе до загуба на управлението над триона, което може да причини сериозна телесна повреда. Не трябва да разчитате само на вградените във Вашия трион приспособления за безопасност. Като потребител на верижен трион Вие следва да изпълните няколко стъпки, за да предотвратите настъпване на злополуки или наранявания по време на изпълняване на задачите

за рязане. Откатът е резултат от погрешно използване на верижния трион и/или неправилни процедури или условия на работа и може да се избегне, като се вземат правилни предпазни мерки, както е посочено по-долу:

- **Поддържайте надежден захват с двете ръце, като палците и пръстите трябва да обхващат дръжките на верижния трион; позиционирайте тялото и горната част на ръката си по такъв начин, че да Ви позволят да устоявате на силите на откат.** Силите на откат могат да се управляват от оператора, ако се вземат правилни предпазни мерки. Не пускайте верижния трион.
- **Не се пресгайте и не режете над височината на рамото.** Това ще предотврати нежелан контакт с върха и позволява по-добро управление на верижния трион в неочаквани ситуации.
- **Използвайте само посочените от производителя направляващи шини и резервни вериги за моторен трион.** Неправилните резервни направляващи шини и вериги за моторен трион може да причинят скъсване на веригата и/или откат.
- **Спазвайте инструкциите на производителя за заточване и поддръжка на веригата за моторен трион.** Намалването на мащаба на дълбочина може да доведе до по-силен откат.

ЗАПАЗЕТЕ ТЕЗИ ИНСТРУКЦИИ.

Общи инструкции за безопасност



ПРЕДУПРЕЖДЕНИЕ: Прочетете следващите предупредителни указания, преди да използвате машината.

- Този продукт е опасен инструмент, ако не сте достатъчно внимателни или ако го използвате неправилно. Този продукт може да причини сериозно нараняване или смърт на оператора и други хора. Много е важно да прочетете и да разберете съдържанието на настоящата инструкция за експлоатация.
- Не променяйте продукта без одобрението на производителя. Не използвайте продукт, който е променян от други, и винаги използвайте оригинални принадлежности. Промени, които не са одобрени от производителя, може да доведат до сериозно нараняване или смърт на оператора или други хора.
- Продължителното вдишване на изпарения от верижно масло и дървени стърготини може да доведе до здравословни проблеми.
- Тази машина създава електромагнитно поле по време на работа. При някои условия това поле може да интерферира с активни или пасивни медицински имплантанти. За да намалите риска от сериозно нараняване или смърт, препоръчваме лицата с медицински импланти да се обърнат към лекаря си и производителя на

медицинския имплант, преди да работят с този продукт.

Инструкции за безопасност за работа



ПРЕДУПРЕЖДЕНИЕ: Прочетете следващите предупредителни указания, преди да използвате машината.

- Информацията в това ръководство не заменя професионалните знания и опит. Ако не се чувствате безопасно в ситуацията, в която се намирате, спрете продукта. Обърнете се към Вашия сервизен дистрибутор или към професионален оператор на моторен трион. Не предприемайте каквато и да било задача, в която не сте уверени!
- Потърсете дистрибутора си по обслужването или Husqvarna, ако имате въпроси относно работата с продукта. Можем да Ви дадем информация за това как да работите с продукта ефективно и безопасно. Участвайте в курс на обучение за работа с верижен трион, ако е възможно. Вашият дистрибутор по обслужването, училище по дървообработване или библиотеката Ви могат да осигурят информация относно какви учебни материали и курсове на обучение са достъпни.
- Трябва да разберете ефектите на отката и как да ги предотвратите, преди да използвате продукта. Вижте *Информация за отката на страница 17* и *Често задавани въпроси за отката на страница 18а* инструкции.
- Не използвайте продукт, акумулатор или зарядно устройство, които са дефектни.
- Не докосвайте въртяща се верига за моторен трион. Тя може да причини сериозно нараняване или смърт.
- Никога не използвайте продукта, ако сте уморени, ако сте под влиянието на алкохол, наркотични вещества, медикаменти и всичко друго, което може да има отрицателно въздействие върху зрението, вниманието, координацията или преценката Ви.
- Работата в лошо време е уморителна и често води до допълнителни опасности. Поради повишения риск не се препоръчва работа с машината в много лоши метеорологични условия, например в гъста мъгла, силен дъжд, силни ветрове, силен студ, опасност от светкавици и т.н.
- Не стартирайте продукта, без направляващата шина, веригата за моторен трион и всички капаци да са монтирани правилно. В противен случай задвижващият венец може да се разхлаби и да

причини сериозни наранявания. За инструкции вижте *Монтаж на страница 14*.

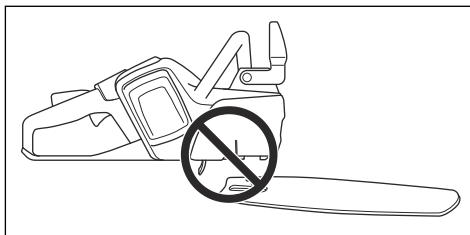

- Огледайте се наоколо. Уверете се, че няма риск хора или животни да се докоснат или да Ви попречат да управлявате продукта.

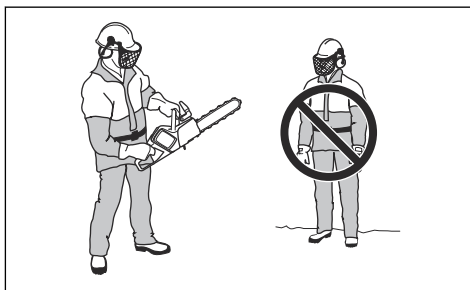

- Не допускайте деца да използват или да бъдат близо до продукта. Продуктът се стартира лесно и децата биха могли да го включат, ако не са под постоянен надзор. Това може да означава риск от сериозно нараняване.
- Когато нямате пълна видимост над продукта или няма да го използвате продължително време, извадете акумулаторната батерия.
- Трябва да сте стабилно застанали на краката си, за да имате пълен контрол над продукта. Не използвайте продукта, когато стоите на стълба или дърво. Не използвайте продукта, ако не сте на стабилна повърхност.

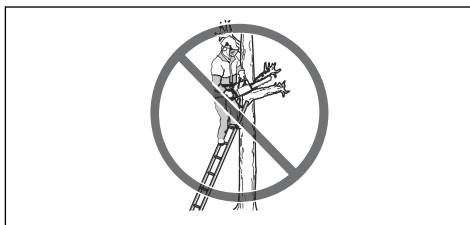

- Ако не внимавате, рискът за откат нараства. Откат може да се получи, ако зоната на откат на

шината случайно докосне клон, дърво или други предмети.

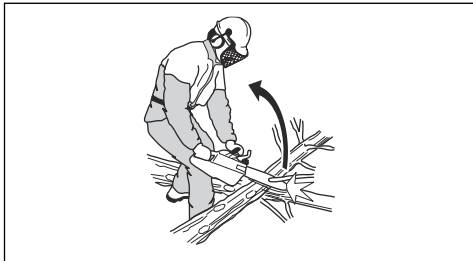

- Не дръжте продукта с една ръка. Продуктът не може да се управлява безопасно с една ръка.
- Не използвайте продукта над височината на раменете и не опитвайте да режете с върха на направляващата шина.



- Не използвайте продукта в ситуация, при която не можете да извикате помощ, ако възникне инцидент.
- Преди да преместите продукта, спрете го и задействайте верижната спирачка. Носете продукта с обърнати назад направляваща шина и верига за моторен трион. Преди транспортиране или преместване на дадено разстояние поставете защита при транспортиране върху направляващата шина.
- Когато поставяте продукта на земята, включвайте верижната спирачка и постоянно го наблюдавайте. Спирайте продукта и изваждайте акумулаторната батерия, преди да го оставите за какъвто и да е период от време.
- Съществува риск дървени стърготини да заседнат в задвижващата система. Това може да доведе до засядане на веригата за моторния трион. Винаги спирайте продукта и изваждайте акумулаторната батерия преди почистване.
- Уверете се, че можете да се движите наоколо безопасно. Проучете условията и терена около Вас за възможни препятствия, като например корени, скали, клони, канавки и др. Бъдете внимателни при работа по наклонен терен.
- Нивото на вибрация се покачва, ако режете с режещо оборудване, което е неподходящо или не е заточено правилно. Рязането на твърда дървесина, като широколистни дървета, създава повече вибрация от рязането на мека дървесина, като иглолистни дървета.

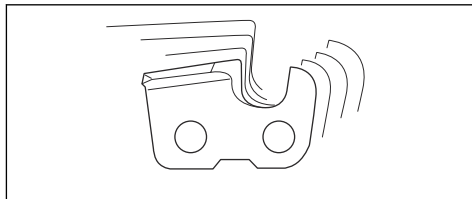

- Прекомерното излагане на вибрации може да доведе до поражения върху кръвоносната система и нервната система на лица със затруднено кръвообращение. Потърсете лекарска помощ, ако се появят симптоми, които могат да са резултат от прекомерно излагане на вибрации. Такива симптоми са например изтръпване, загуба на чувствителност, "иглички", "бодежи", болки, загуба на сила, промяна на цвета или състоянието на кожата. Тези симптоми обикновено възникват в пръстите, ръцете или китките и се обострят при ниски температури.
- Избягвайте ситуации, за които смятате, че надхвърлят възможностите Ви.
- Не е възможно да включите всяка възможна ситуация, с която може да се сблъскате, когато използвате този продукт. Винаги бъдете внимателни и подхождайте разумно.



Лични предпазни средства



ПРЕДУПРЕЖДЕНИЕ: Прочетете следващите предупредителни указания, преди да използвате машината.



- Повечето злополуки с верижен трион се случват при допир на веригата за моторен трион до оператора. По време на работа трябва да използвате одобрени лични предпазни средства. Личните предпазни средства не Ви дават пълна защита от нараняване, но намаляват степента на

нараняване при злополука. Говорете с дистрибутора по сервизното обслужване за препоръки какво оборудване да използвате.

- Дрехите може да прилягат плътно, но не бива да ограничават движенията Ви. Редовно проверявайте състоянието на личните предпазни средства.
- Използвайте одобрена защитна каска.
- Използвайте одобрени антифони. Дълготрайното излагане на шум може да доведе до постоянно увреждане на слуха.
- Използвайте защитни очила или лицева маска, за да намалите опасността от нараняване от изхвърчали предмети. Продуктът може да изхвърля с голяма сила предмети като дървени парченца, малки късчета дърво и други. Това може да доведе до сериозно нараняване, особено на очите.
- Използвайте ръкавици със защита за работа с трион.
- Използвайте панталони със защита за работа с трион.
- Използвайте ботуши със защита за работа с трион, стоманени бомбета и нехлъзгаща се подметка.
- Винаги имайте комплект за първа помощ с Вас.
- Опасност от искри. Дръжте наблизо оборудване за гасене на пожар и лопата, за да предотвратите горски пожари.

Приспособления за безопасност на машината



ПРЕДУПРЕЖДЕНИЕ: Прочетете следващите предупредителни указания, преди да използвате машината.

- Не използвайте машина с неизправни приспособления за безопасност.
- Проверявайте редовно приспособленията за безопасност. Вижте *Техническо обслужване и проверки на приспособленията за безопасност на продукта на страница 28*.
- Ако приспособленията за безопасност са дефектни, говорете с Вашия сервиз на Husqvarna.

Функции на потребителския интерфейс

Потребителският интерфейс включва бутон за стартиране/спиране, бутон SavE, индикатор за състояние на акумулаторната батерия и предупредителен индикатор. Индикаторът за предупреждение примигва, ако верижната спирачка е активирана или ако има риск от претоварване. Защитата от претоварване временно спира продукта и не можете да го използвате, докато температурата не се понижи. Ако предупредителният индикатор

свети с постоянна светлина, се обърнете към своя сервизен дистрибутор.

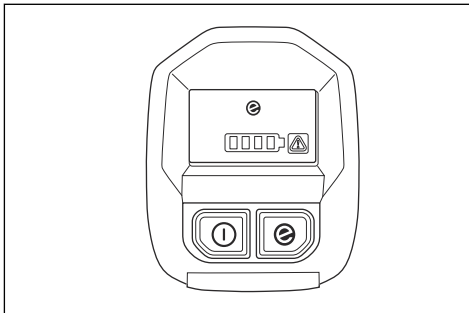

За повече информация относно потребителския интерфейс направете справка с *Общ преглед на продукта на страница 2*.

Функция за автоматично спиране

Продуктът има автоматична функция за спиране, която го спира, ако не го използвате една минута.

Верижна спирачка и аварийен лост

Вашият продукт има верижна спирачка, която спира веригата за моторен трион, ако се получи откат. Верижната спирачка намалява риска от злополуки, но само Вие можете да ги предотвратите.

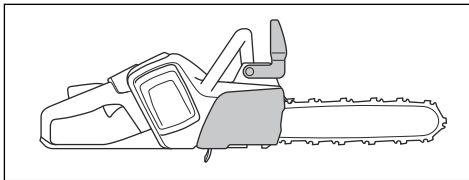

ПРЕДУПРЕЖДЕНИЕ:

Избягвайте ситуации с риск за откат. Внимавайте, когато използвате продукта, и се уверете, че зоната на откат на направляващата шина не се докосва до някой предмет.

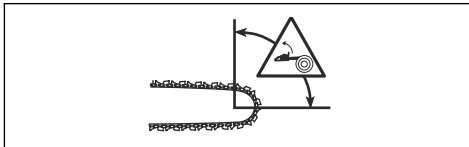

Верижната спирачка се задейства (A) ръчно чрез лявата Ви ръка или автоматично чрез механизма за освобождаване на инерцията. Избузгайте аварийния лост (B) напред, за да задействате верижната

спирачка ръчно. Това движение задейства пружинен механизъм, който спира задвижващия венец.

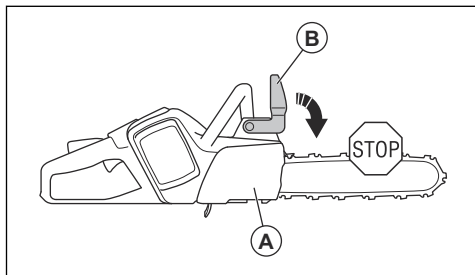

Начинът на задействане на верижната спирачка е съобразен със силата на отката и позицията на продукта. Ако получите силен откат, когато зоната на откат е най-далеч от Вас, верижната спирачка се задейства от инерционното освобождаване. Ако откатът е слаб или зоната на откат е по-близо до Вас, верижната спирачка се задейства ръчно от лявата Ви ръка.



Използвайте верижна спирачка като паркираща спирачка, когато стартирате продукта и когато се придвижвате на къси разстояния. Това намалява риска Ви или друг човек наблизо да докоснете веригата за моторен трион.

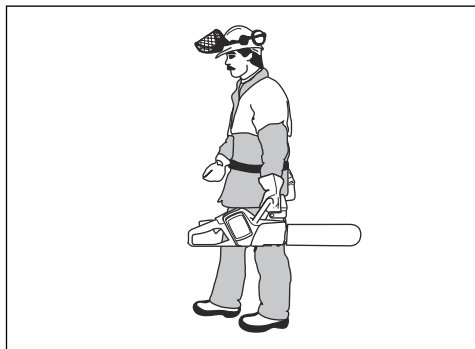

Издърпайте аварийния лост назад, за да изключите верижната спирачка.

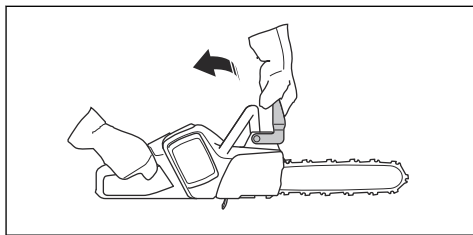

Откатът може да бъде внезапен и интензивен. Повечето откати са незначителни и не винаги задействат верижната спирачка. Ако възникне откат, когато използвате продукта, дръжте здраво дръжките и не ги пускайте.

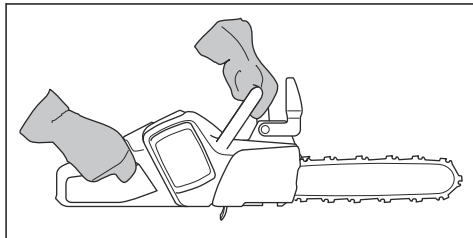

Аварийният лост също намалява риска да се докосне веригата за моторен трион, ако ръката Ви изпусне предната дръжка.

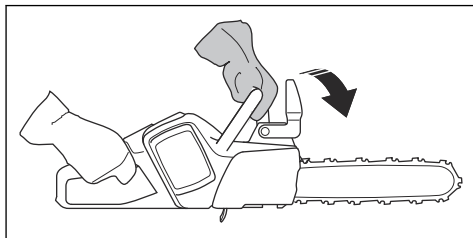

В позиция на поваляне не можете да задействате верижната спирачка ръчно. Верижната спирачка може да се задейства в тази позиция единствено от механизма за освобождаване на инерцията.



Блокировка на захранващия спусък

Блокировката на захранващия спусък предотвратява случайното му задействане. Ако натиснете блокировката на захранващия спусък напред (А) и след това натиснете блокировката на захранващия спусък към дръжката (В), тя освобождава захранващия спусък (С). Ако освободите дръжката, захранващият спусък и блокировката му се връщат в първоначално положение.

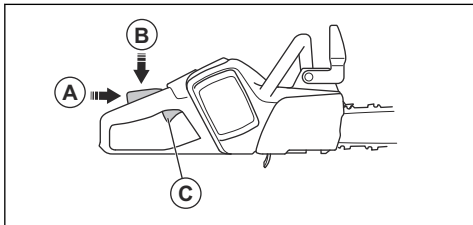

Уловител на веригата

Уловителят на веригата улавя веригата за моторен трион, ако тя се скъса или се разхлаби. Ако имате правилното натягане на веригата, рискът намалява. Вие също така намалявате риска, ако извършвате правилната поддръжка на направляващата шина и на веригата за моторен трион. Вижте *Монтаж на страница 14* и *Поддръжка на страница 27* за инструкции.

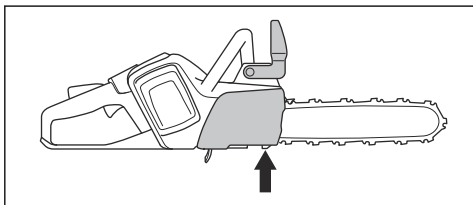

Предпазител за дясната ръка

Предпазителят за дясната ръка служи за защита на ръката при скъсване или разхлабване на веригата за моторен трион. Той предотвратява и навлизането на клони при използване на продукта.

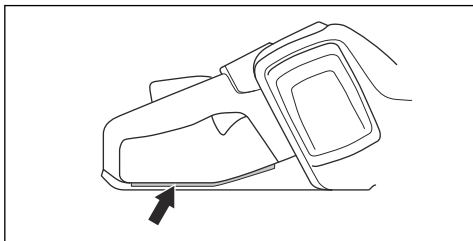

Инструкции за безопасност за батериите



ПРЕДУПРЕЖДЕНИЕ: Прочетете следващите предупредителни указания, преди да използвате машината.

- Използвайте само батериите BLi, които препоръчваме за продукта. Батериите са шифровани софтуерно.
- Използвайте батериите BLi, които се презареждат, като източник на захранване само за свързаните продукти Husqvarna. За да предотвратите нараняване, не използвайте акумулатора като източник на захранване за други устройства.
- Опасност от електрически удар. Не свързвайте клемите на батерията с ключове, винтове или други метални предмети. Това може да доведе до късо съединение на акумулатора.
- Не използвайте батерии, които не се презареждат.
- Не поставяйте предмети във въздушните отвори на акумулатора.
- Съхранявайте акумулатора далеч от слънчева светлина, топлина или открит огън. Батерията може да причини изгаряния и/или химически изгаряния.
- Съхранявайте акумулатора далеч от дъжд или влага.
- Съхранявайте акумулатора далеч от микровълни и високо налягане.
- Не се опитвайте да разглобите или счупите акумулатора.
- Не позволявайте на електролит да докосне кожата Ви. Електролитът причинява наранявания по кожата, корозия и изгаряния. Ако в очите Ви попадне електролит, не ги търкайте, а ги промийте обилно с вода в продължение на най-малко 15 минути. Ако електролитът се докосне до кожата Ви, трябва да почистите кожата с голямо количество вода и сапун. Потърсете медицинска помощ.
- Използвайте батерията при температури между – 10°C (14°F) и 40°C (104°F).
- Не почиствайте батерията или зарядното устройство с вода. Вижте *За проверка на акумулатора и дръжача за акумулатор на страница 29*.
- Не използвайте дефектен или повреден акумулатор.
- Съхранявайте батерията далеч от метални предмети като гвоздеи, винтове или бижута.
- Дръжте батерията далеч от деца.

Инструкции за безопасност за зарядното устройство на акумулатор



ПРЕДУПРЕЖДЕНИЕ: Прочетете следващите предупредителни указания, преди да използвате машината.

- Ако не се спазват инструкциите за безопасност, има опасност от токов удар или късо съединение.
- Използвайте одобрен заземен мрежов контакт, който не е повреден.
- Не използвайте зарядни устройства, различни от доставеното с машината. Използвайте само QC зарядни устройства на Husqvarna, когато зареждате резервни акумулатори BLi на Husqvarna.
- Не опитвайте да демонтирате зарядното устройство.
- Не използвайте дефектно или повредено зарядно устройство.
- Не вдигайте зарядното устройство, като го държите за кабела. За да изключите зарядното устройство от стенния контакт, дръпнете щепсела. Не дърпайте захранващия шнур.
- Дръжте всички кабели и удължителни кабели далеч от вода, масло или остри ръбове. Уверете се, че кабелът не се захванат между врати, огради и подобни.
- Не използвайте зарядното устройство близо до запалими материали или материали, които причиняват корозия. Уверете се, че зарядното устройство не е покрито. Ако има дим или огън, извадете щепсела на зарядното устройство.
- Зареждайте батерията само на закрито, на място с добра вентилация и далеч от слънчева светлина. Не зареждайте батерията на открито. Не зареждайте батерията във влажна условия.
- Използвайте зарядното устройство само при температури между 5°C (41°F) и 40°C (104°F). Използвайте зарядното устройство в среда, която е суха, без прах и има добро проветряване.
- Не поставяйте предмети в охлаждащите отвори на зарядното устройство.
- Не свързвайте клемите на зарядното устройство към метални предмети, тъй като това може да предизвика късо съединение на зарядното устройство.
- Използвайте одобрени контакти, които не са повредени.

Инструкции за безопасност при техническо обслужване



ПРЕДУПРЕЖДЕНИЕ: Прочетете следващите предупредителни указания, преди да извършвате техническо обслужване на продукта.

- Извадете батерията, преди да извършите техническо обслужване, други проверки или сглобяване на продукта.
- Операторът трябва да извършва само техническо обслужване и ремонтни дейности, показани в тази инструкция за експлоатация. Обърнете се към Вашия сервизен дилър при нужда от по-сериозно техническо обслужване и ремонтни дейности.
- Не почиствайте батерията или зарядното устройство с вода. Силните почистващи препарати могат да повредят пластмасата.
- Ако не извършвате техническо обслужване, това намалява експлоатационния живот на продукта и увеличава риска от злополука.
- Необходимо е специално обучение за всички ремонтни дейности и поправки особено що се отнася до приспособленията за безопасност на продукта. Ако не всички проверки в тази инструкция за експлоатация са одобрени, след като сте извършили техническото обслужване, обърнете се към Вашия сервизен дилър. Ние гарантираме, че за Вашия продукт има налични професионални поправки и ремонти.
- Използвайте само оригинални резервни части.

Инструкции за безопасност за режещо оборудване



ПРЕДУПРЕЖДЕНИЕ: Прочетете следващите предупредителни указания, преди да използвате машината.

- Използвайте само препоръчаните комбинации от направляваща шина/верига за моторен трион и оборудване за заточване. Инструкции можете да видите в *Технически данни на страница 38*.
- Носете защитни ръкавици, когато използвате или извършвате техническо обслужване на верига за моторния трион. Верига за моторен трион, която не се движи, също може да причини наранявания.
- Поддържайте режещите зъби добре заточени. Спазвайте инструкциите и използвайте препоръчания шаблон за чапразене. Верига за моторен трион, която е повредена или неправилно заточена, увеличава риска от злополука.

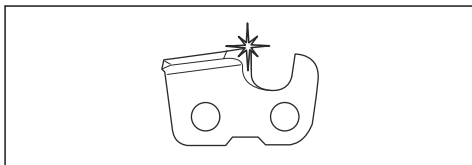

- Поддържайте правилната настройка на мащаба на дълбочина. Следвайте инструкциите ни и използвайте препоръчаната настройка на мащаба на дълбочина. Прекалено голямата

настройка на мащаба на дълбочина повишава риска за откат.

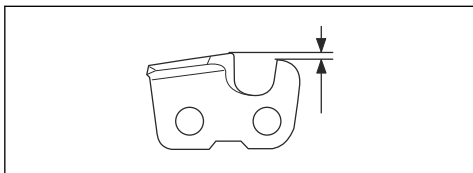

- Уверете се, че веригата за моторен трион е правилно натегната. Ако веригата за моторния трион не е затегната към направляващата шина, веригата може да излезе от подача. Неправилното обтягане на веригата за моторния трион повишава износването на направляващата шина, веригата за моторния трион и задвижващия венец на веригата. Вижте *За регулиране на обтягането на веригата за моторния трион на страница 33.*

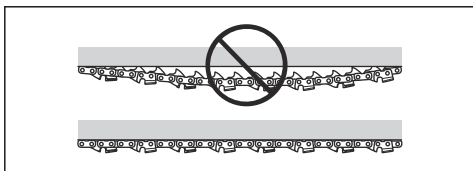

- Редовно извършвайте техническа поддръжка на режещото оборудване и го поддържайте правилно смазано. Ако веригата за моторния трион не е смазана правилно, опасността от износване на направляващата шина, веригата за моторния трион и задвижващия венец на веригата се увеличава.

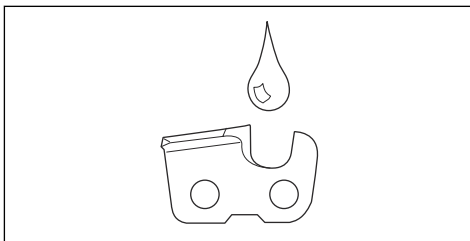

Монтаж

Монтиране на направляващата шина и веригата за моторен трион



ПРЕДУПРЕЖДЕНИЕ: Винаги сваляйте акумулатора преди да монтирате или да извършвате техническа поддръжка на продукта.

- Изключете верижната спирачка.

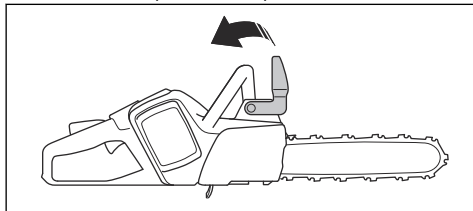

- Разхлабете гайката на шината и премахнете капака на задвижващия венец и пръстена за транспортиране (A).

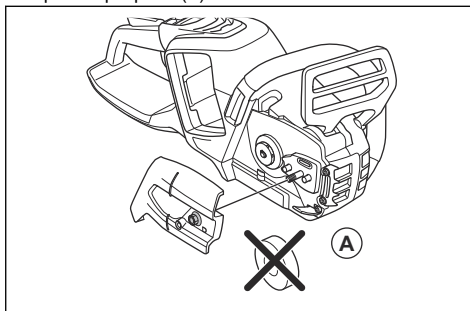

- Поставете направляващата шина върху болта на шината. Придвигнете направляващата шина до най-задната ѝ позиция. Повдигнете веригата за моторен трион над задвижващия венец и я закачете към жлеба на направляващата шина. Започнете от горния край на водещата шина.

- Уверете се, че ръбовете на режещите звена върху горния край на направляващата шина са насочени напред.

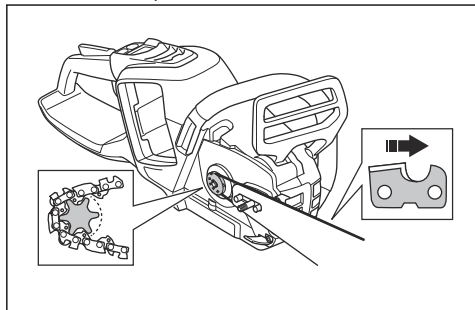

- Монтирайте капака на задвижващия венец и придвижете регулиращата ос на веригата към отвора на направляващата шина.
- Уверете се, че кулисните предавки на веригата за моторен трион пасват правилно на задвижващия венец.
- Уверете се, че веригата за моторен трион е правилно закачена в жлеба на направляващата шина.
- Затегнете гайката на шината с пръсти.
- Затегнете веригата за моторен трион. Инструкции можете да видите в *За регулиране на обтягането на веригата за моторния трион на страница 33*.

За монтиране на буферен шип

За монтиране на буферен шип се свържете с обслужващия дистрибутор.

За монтиране на капака на смукателния въздухопровод

Ако режете материали, които причиняват много прах и малки частици във въздуха, се препоръчва използването на капак на смукателния въздухопровод.

- Задържете капака на смукателния въздухопровод към корпуса на вентилатора. Не забравяйте да поставите отвора в капака на смукателния въздухопровод от дясната страна на отвора в корпуса на вентилатора.

- Внимателно натиснете капака на смукателния въздухопровод към корпуса на вентилатора, докато чуete щракване.

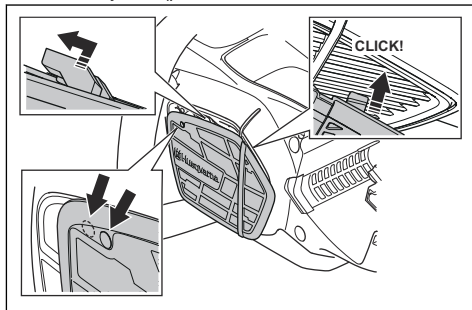

- Натиснете капака на смукателния въздухопровод отляво, докато отворите се подравнят.

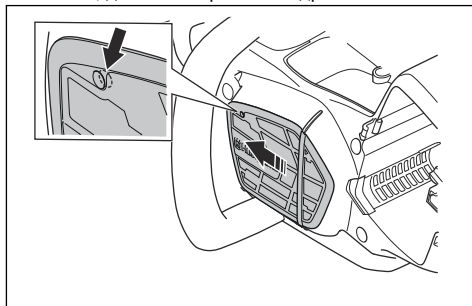

- Монтирайте винта.

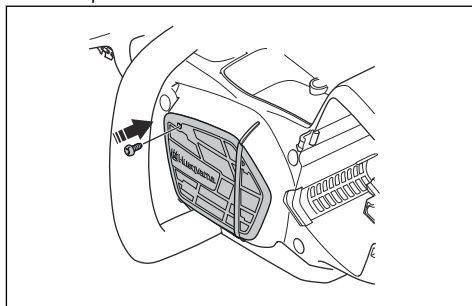

Операция

Въведение



ПРЕДУПРЕЖДЕНИЕ: Прочетете и разберете раздела с инструкции за безопасност преди използване на продукта.

Husqvarna Connect

Husqvarna Connect е бесплатно приложение за Вашето мобилно устройство. Приложението Husqvarna Connect осигурява разширени функции за Вашия продукт на Husqvarna.

- Разширена продуктова информация.

- Информация и помощ за частите на продукта и сервисното обслужване.

Bluetooth® безжична технология

Продуктите с вградена безжична технология Bluetooth® могат да се свързват към мобилни устройства и дават възможност за допълнителни функции от Husqvarna свързване.

Символът за Bluetooth® безжична технология се появява, когато Вашето мобилно устройство е свързано към продукта.



За да започнете да използвате Husqvarna Connect

1. Изтеглете приложението Husqvarna Connect на Вашето мобилно устройство.
2. Регистрирайте се в приложението Husqvarna Connect.
3. Следвайте стъпките с инструкции в приложението Husqvarna Connect, за да свържете и регистрирате продукта.

Забележка: Приложението Husqvarna Connect не е налично за изтегляне на всички пазари.

За проверка на функциите, преди да използвате продукта

1. Направете проверка на верижната спирачка (A), за да се уверите, че тя работи правилно и не е повредена.
2. Направете проверка на задния предпазител за дясната ръка (B), за да се уверите, че не е повреден.
3. Направете проверка на хранващия спусък и блокировката на хранващия спусък (C), за да се уверите, че работят правилно и не са повредени.
4. Направете проверка на клавиатурата (D), за да се уверите, че работи правилно.
5. Уверете се, че по дръжките няма масло (E).
6. Направете проверка, за да се уверите, че всички части са монтирани правилно и не са повредени или липсващи.
7. Направете проверка на уловителя на веригата (F), за да се уверите, че е монтиран правилно.
8. Направете проверка на натягането на веригата (G).

9. Сменете акумулаторната батерия (H) и се уверете, че той е правилно монтиран към продукта.
10. Уверете се, че веригата за моторен трион спира, когато отпуснете хранващия спусък.

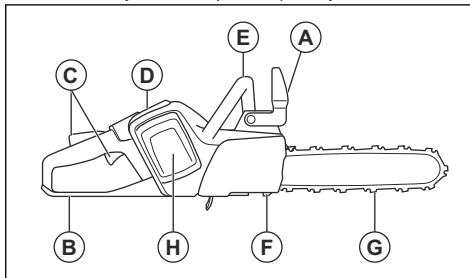

Използвайте подходящото верижно масло



ПРЕДУПРЕЖДЕНИЕ: Не използвайте отработено масло, което може да предизвика щети на Вас и на природата. Отработеното масло поврежда също маслената помпа, направляващата шина и веригата за моторен трион.



ПРЕДУПРЕЖДЕНИЕ: Веригата за моторния трион може да се скъса, ако не е достатъчно смазването на режещото оборудване. Опасност от сериозно нараняване или смърт за оператора.



ПРЕДУПРЕЖДЕНИЕ: За да се изпълнява тази функция нормално, използвайте подходящо верижно масло. Когато избирате верижно масло, говорете с дистрибутора по сервисното обслужване.

- Използвайте верижно масло Husqvarna за постигане на максимален срок на експлоатация на веригата за моторния трион и за предотвратяване на отрицателните въздействия върху околната среда. Ако не разполагате с верижно масло на Husqvarna, тогава Ви препоръчваме да използвате стандартно верижно масло.
- Използвайте верижно масло с добра адхезия към веригата за моторния трион.
- Използвайте верижно масло с вискозитет, който е подходящ за температурата на околната среда.



ВНИМАНИЕ: Ако температурата е под 0°C/32°F, някои верижни масла стават прекалено гъсти, което може

да доведе до повреждане на компонентите на маслената помпа.

- Използвайте препоръчаното режещо оборудване. Вижте *Принадлежности на страница 39*.
- Отстранете капачката на резервоара за верижно масло.
- Напълнете с масло резервоара за верижно масло.
- Поставете капачката внимателно.



Забележка: Местоположението на резервоара за верижно масло на Вашия продукт можете да видите в *Общ преглед на продукта на страница 2*.

За свързване на зарядното устройство

1. Свържете зарядното устройство към напрежението и честотата, които са указани на типовата табелка.
2. Поставете щепсела в заземен контакт. Светодиодът на зарядното устройство примигва един път в зелено.

Забележка: Батерията няма да се зарежда, ако нейната температура е по-висока от 50°C/122°F. Ако температурата е по-висока от 50°C/122°F, зарядното устройство ще изчака батерията да се охлади, преди да продължи зареждането.

За свързване на акумулатора към зарядното устройство

Забележка: Заредете батерията, ако това е първият път, в който я използвате. Новата батерия е заредена само на 30%.

1. Уверете се, че батерията е суха.

2. Поставете батерията в зарядното устройство.

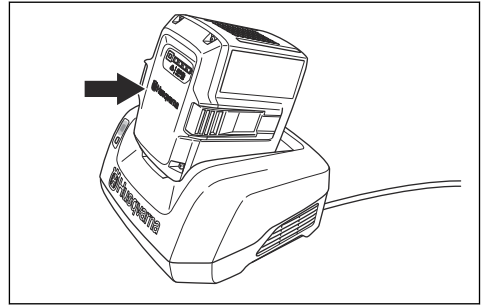

3. Уверете се, че зелената светлина за зареждане на зарядното устройство светва. Това означава, че батерията е свързана правилно към зарядното устройство.

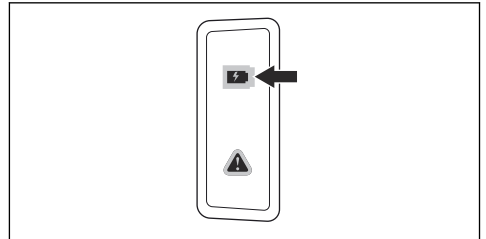

4. Когато всички светодиоди на батерията светнат, батерията е напълно заредена.

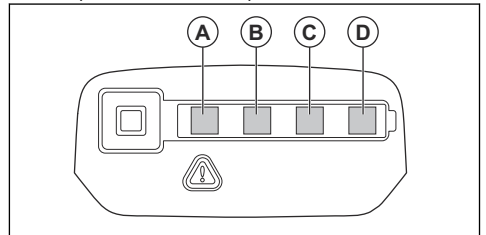

5. За да изключите зарядното устройство от стенния контакт, дръпнете щепсела. Не дърпайте кабела.
6. Извадете батерията от зарядното устройство.

Забележка: Разгледайте инструкциите за батерията и за зарядното устройство за повече информация.

Информация за отката



ПРЕДУПРЕЖДЕНИЕ: Откатът може да причини сериозно нараняване или смърт на оператора или други хора. За да намалите опасността, Вие трябва да знаете причините за получаване на

откат и начина за неговото предотвратяване.

Откат може се получава, когато зоната на откат на направляващата шина докосне предмет. Откатът може да възникне неочаквано и с голяма сила, която изтласква продукта по посока на оператора.

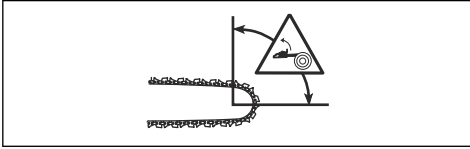

Откатът винаги възниква в режещата равнина на направляващата шина. Обикновено продуктът се изтласква към оператора, но може да се премести и в друга посока. Начинът, по който използвате продукта при възникване на откат, определя посоката на движение.



Откат може да се получи единствено, когато зоната на откат на направляващата шина докосне предмет. Не позволявайте зоната на откат да докосва предмети.

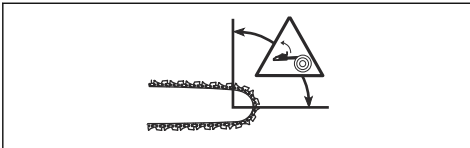

По-малкият радиус на шината намалява силата на отката.

Използвайте вериги за моторен трион с малък откат, за да намалите въздействието на отката. Не позволявайте зоната на откат да докосва предмети.



ПРЕДУПРЕЖДЕНИЕ: Никаква верига за моторен трион не може да предотврати напълно отката. Винаги съблюдавайте инструкциите.

Често задавани въпроси за отката

- **В случай на откат ръката винаги ли ще задейства верижната спирачка?**

Не. Нужна е определена сила, за да се избута напред аварийният лост. Ако не използвате нужната сила, верижната спирачка няма да се задейства. Също така по време на работа трябва стабилно да държите дръжките на продукта с две ръце. Ако се получи откат, е възможно верижната спирачка да не спре веригата за моторния трион, преди тя да Ви достигне. Има и някои позиции, при които Вашата ръка не може да докосне аварийния лост, за да задейства верижната спирачка.

- **По време на откат механизъмът за освобождаване на инерцията винаги ли ще задейства верижната спирачка?**

Не. Първо верижната спирачка трябва да работи нормално. Вижте *Техническо обслужване и проверки на приспособленията за безопасност на продукта на страница 28* за инструкции за проверката на верижната спирачка. Препоръчваме Ви да правите това всеки път, преди да използвате продукта. Второ, силата на отката трябва да бъде достатъчно голяма, за да задейства верижната спирачка. Ако верижната спирачка е прекалено чувствителна, тя може да се задейства при по-натоварена работа.

- **Верижната спирачка винаги ли ще предпазва от нараняване по време на откат?**

Не. Верижната спирачка трябва да работи нормално, за да осигури защита. Верижната спирачка трябва също така да се задейства при откат, за да спре веригата за моторен трион. Ако сте близо до направляващата шина, е възможно верижната спирачка да няма достатъчно време, за да спре веригата за моторния трион, преди тя да Ви удари.



ПРЕДУПРЕЖДЕНИЕ: Само Вие и правилната техника на работа може да предотвратите откатите.

За стартиране на продукта

1. Проверете захранващия спусък и блокировката на захранващия спусък. Вижте *За проверка на блокировката на захранващия спусък на страница 29*.

2. Активирайте верижната спирачка.

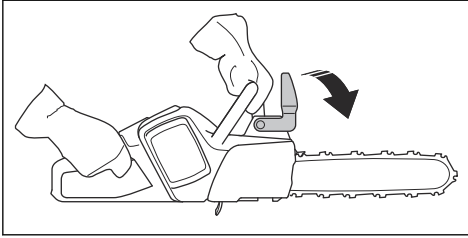

3. Поставете акумулаторната батерия в държача ѝ.

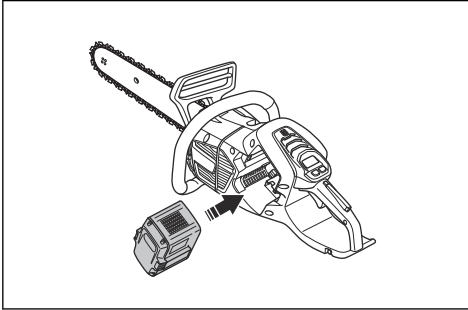

ВНИМАНИЕ: Уверете се, че акумулаторът е поставен правилно в държача за акумулатор. Ако акумулаторът не влезе лесно в държача за акумулатор, позицията не е правилна.

4. Натискайте долната част на акумулаторната батерия, докато чуete щракване.

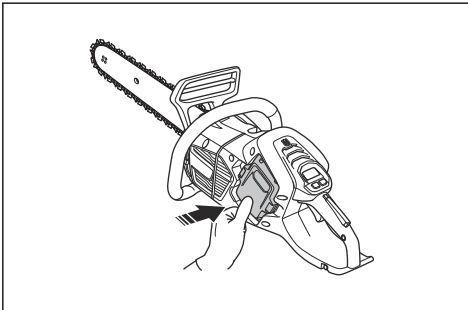

5. Натиснете и задръжте бутона за стартиране/спиране, докато зеленият светодиод не светне.

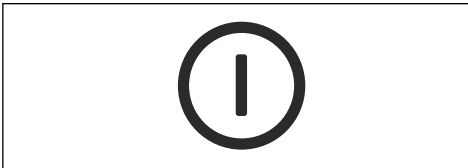

За да използвате функцията SavE

Функцията SavE намалява оборотите на веригата и мощността на продукта.

1. Натиснете бутона SavE. Зеленият светодиод светва.
2. Натиснете отново бутона SavE, за да прекъснете функцията. Зеленият светодиод изгасва.



Спиране на продукта

1. Натиснете и задръжте бутона за стартиране/спиране, докато зеленият светодиод не изгасне.

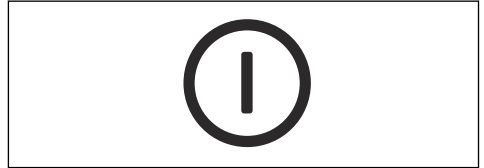

2. Натиснете бутоните за освобождаване на акумулатора и отстранете акумулатора от държача за акумулатор, за да предотвратите случайно стартиране.

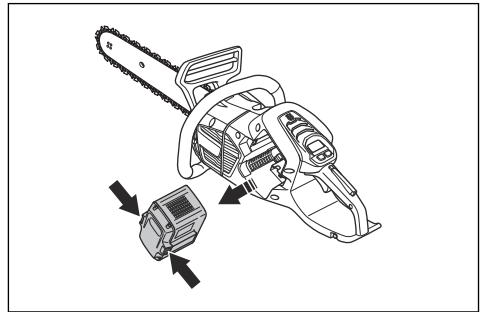

Работен ход с теглене и работен ход с бутане

Можете да режете дърво с продукта в 2 различни посоки.

- Да режете на теглещ ход означава да режете с долната част на направляващата шина. Веригата за моторен трион се изтегля през дървото, когато

режете. В тази позиция имате по-добър контрол над продукта и позицията на зоната на откат.

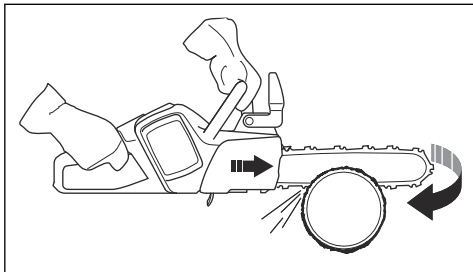

- Да режете на бутач ход означава да режете с горната част на направляващата шина. Веригата за моторен трион избутва продукта по посока на оператора.

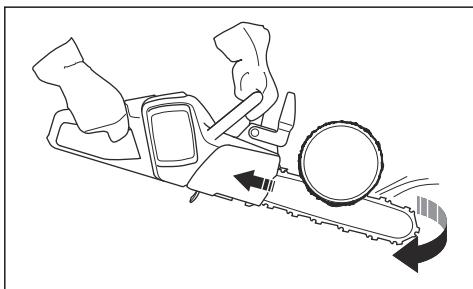

ПРЕДУПРЕЖДЕНИЕ: Ако веригата за моторния трион бъде захваната в стъблото, продуктът може да бъде изтласкан към Вас. Дръжте продукта здраво и се уверете, че зоната на отката на направляващата шина не докосва дървото и не предизвиква откат.

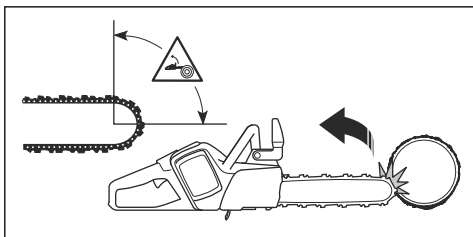

За използване на техника на рязане



ПРЕДУПРЕЖДЕНИЕ: Използвайте пълна мощност при рязане и намалявайте оборотите до обороти на празен ход след всяко рязане.



ВНИМАНИЕ: Не оставяйте мотора да работи прекалено дълго без натоварване. Това може да повреди мотора.

1. Поставете ствола на магаре или подпори.

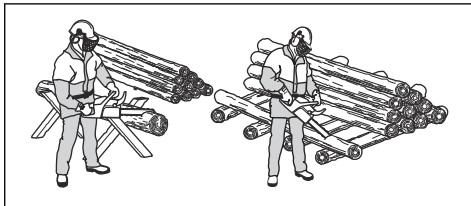

ПРЕДУПРЕЖДЕНИЕ: Не режете стволовете, когато са на купчина. Това повишава риска за откат и може да причини сериозно нараняване или смърт.

2. Отстранявайте нарязаните парчета от работната зона.



ПРЕДУПРЕЖДЕНИЕ:

Нарязаните парчета в работната зона повишават риска за откат и затрудняват поддържането на равновесие.

Използване на буферния шип

1. Натиснете буферния шип в ствола на дървото.
2. Приложете пълна мощност и завъртете продукта. Дръжте буферния шип опрян в ствола. Тази процедура улеснява прилагането на необходимата сила за разрязване на ствола.

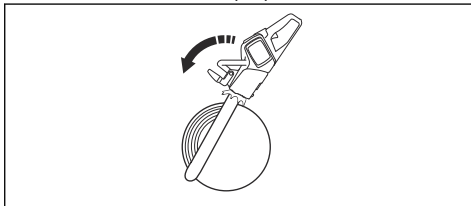

Рязане на ствол върху земята

1. Режете ствола на теглец ход. Поддържайте пълна мощност, но бъдете подготвени за внезапни инциденти.

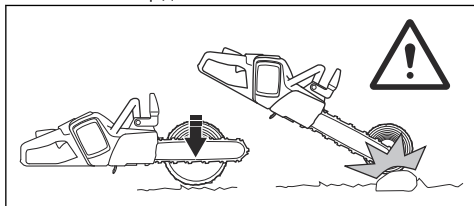

ПРЕДУПРЕЖДЕНИЕ:

Уверете се, че веригата за моторен трион не докосва земята при завършване на разреза.

2. Разрежете приблизително $\frac{1}{3}$ от ствола и спрете. Обърнете ствола и разрежете от противоположната страна.

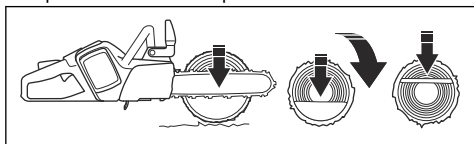

Рязане на ствол с опора в единия край



ПРЕДУПРЕЖДЕНИЕ:

Уверете се, че стволът не се пречупва при рязане. Спазвайте инструкциите по-долу.

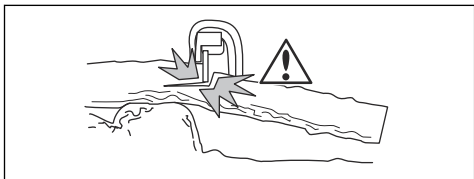

1. Разрежете на тласкащ ход приблизително $\frac{1}{3}$ от ствола.
2. Разрежете ствола на теглец ход, докато двата среза се съединят.

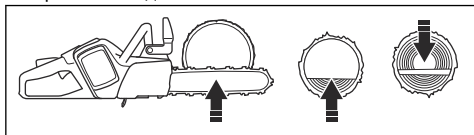

Рязане на ствол с опора от двете страни



ПРЕДУПРЕЖДЕНИЕ:

Уверете се, че веригата на триона не се захваща в

ствола по време на рязане. Спазвайте инструкциите по-долу.

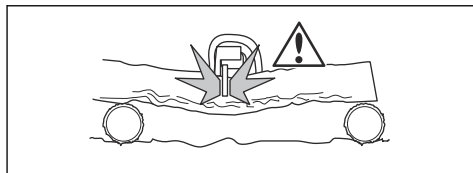

1. Разрежете на теглец ход приблизително $\frac{1}{3}$ от ствола.
2. Разрежете останалата част от ствола на тласкащ ход, за да завършите среза.

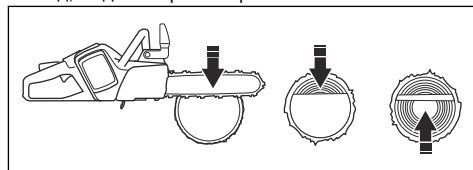

ПРЕДУПРЕЖДЕНИЕ:

Спрете мотора, ако веригата за моторен трион се захване в ствола. Използвайте лост, за да разтворите среза и да освободите продукта. Не опитвайте да издърпвате продукта с ръце. Това може да причини нараняване, когато продуктът внезапно се освободи.

За използване на техниката на поваляне

Забележка: При дебели клони използвайте техниката на рязане. Вижте *За използване на техниката на рязане на страница 20*.



ПРЕДУПРЕЖДЕНИЕ:

Съществува голяма опасност от злополука, когато си служите с техниката на поваляне. Вижте *Информация за отката на страница 17* инструкциите как да избегнете откат.



ПРЕДУПРЕЖДЕНИЕ:

Режете клоните един по един. Внимавайте когато премахвате малките клонки и не режете храсти или множество малки клонки едновременно. Малките клонки могат да се захванат във веригата на триона и да не позволяват безопасно функциониране на продукта.

Забележка: Ако е необходимо, отрежете клоните парче по парче. Отрежете по-малките клони (А) и (В), преди да отрежете клона, който е близо до ствола (С).

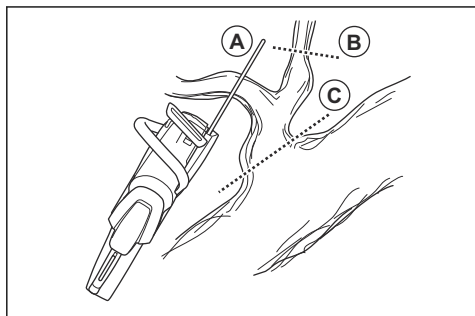

1. Премахнете клоните от дясната страна на стъблото.
 - а) Дръжте направляващата шина от дясната страна на ствола, а тялото на продукта срещу ствола.
 - б) Приложете подходящата техника на рязане според напрежението в клона.

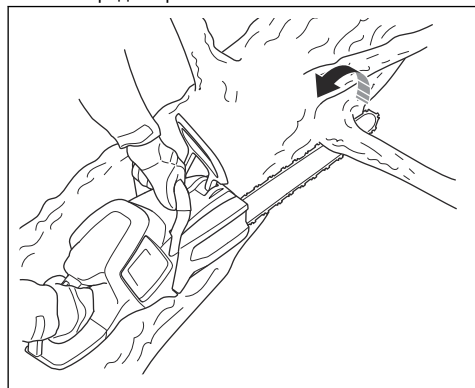

ПРЕДУПРЕЖДЕНИЕ: Ако не сте уверени как да отрежете клона, обърнете се към професионален оператор на моторен трион преди да продължите.

2. Премахнете клоните на горната част на ствола.
 - а) Дръжте продукта върху ствола и оставете направляващата шина да се движи по дължината му.

- б) Режете на тласкащ ход.

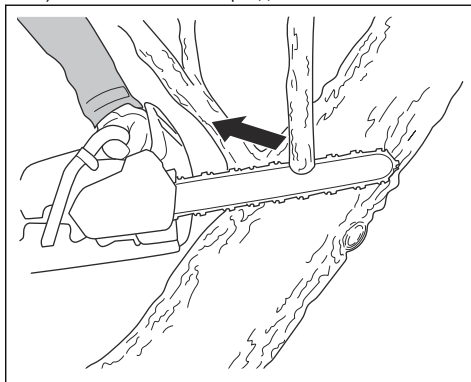

3. Премахнете клоните от лявата страна на стъблото.
 - а) Приложете подходящата техника на рязане според напрежението в клона.

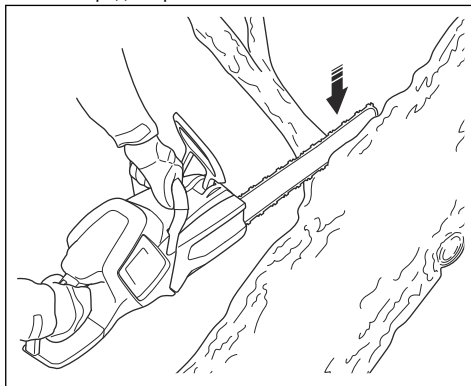

ПРЕДУПРЕЖДЕНИЕ: Ако не сте уверени как да отрежете клона, обърнете се към професионален оператор на моторен трион преди да продължите.

Вижте *Рязане на дървета и клони, които са натегнати на страница 26* инструкциите за начина на рязане на клони под напрежение.

Използване на техниката на поваляне на дърво



ПРЕДУПРЕЖДЕНИЕ: Трябва да имате опит за поваляне на дърво. Ако е възможно, запишете се за обучителен курс за работа с верижни триони. Обърнете се към оператор с опит за повече информация.

Пазене на безопасно разстояние

1. Уверете се, че хората около вас са на безопасно разстояние най-малко 2 1/2 дължини на дървото.

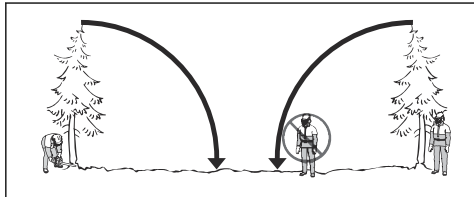

2. Преди или в процеса на повалянето трябва да се убедите, че в тази рискова зона няма никого.

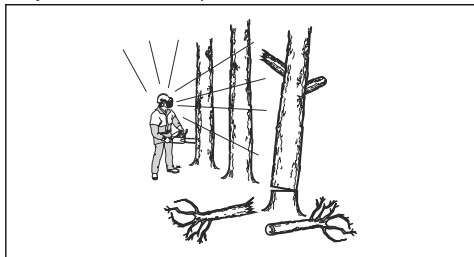

Определяне на посоката на поваляне

1. Проучете в коя посока трябва да падне дървото. Целта е да падне в положение, при което може лесно да окастрилите и разрежете ствола. Също така е важно да стоите стабилно на краката си и да можете да се придвижвате безопасно.



ПРЕДУПРЕЖДЕНИЕ: Ако е опасно или невъзможно да повалите дървото в естествената му посока, отсечете го в друга посока.

2. Проучете естествената посока на падане на дървото. Например наклонът и огъването на дървото, посоката на вятъра, разположението на клоните и тежестта на снега.
3. Проверете дали има препятствия, като например други дървета, електропроводи, пътища и/или сгради наоколо.
4. Огледайте за белези на увреждане и гниене в стъблото.



ПРЕДУПРЕЖДЕНИЕ: Гниене в стъблото може да означава опасност от падане на дървото преди да сте завършили рязането.

5. Уверете се, че дървото няма увредени или мъртви клони, които могат да се откъснат и да Ви ударят при повалянето.

6. Не оставяйте дървото да падне върху друго стоящо дърво. Премахването на заклещено дърво е опасно и има голяма опасност от злополука. Вижте *За освобождаване на заклещено дърво на страница 25*.

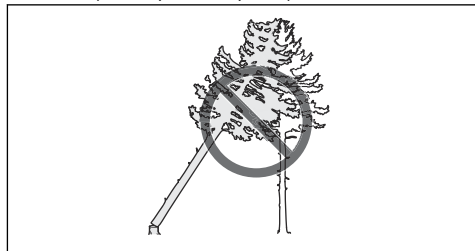

ПРЕДУПРЕЖДЕНИЕ: По време на критични операции по поваляне, свалете незабавно антифоните, когато рязането приключи. Важно е да чувате звуците и предупредителните сигнали.

Почистване на ствола и подготовка на пътя на отстъпление

Отрежете всички клони на височината на раменете Ви и по-надолу.

1. Режете на теглещ ход от отгоре надолу. Уверете се, че дървото е между Вас и продукта.

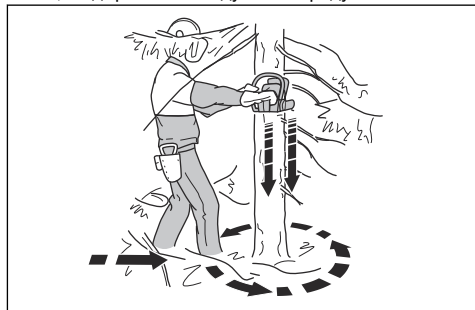

2. Премахнете израстъците от работната зона около дървото. Премахнете всички изрязан материал от работната зона.
3. Огледайте участъка за препятствия, като камъни, клони и дупки. Трябва да имате свободен път на отстъпление, когато дървото започне да пада. Пътят на отстъпление трябва да бъде приблизително 135 градуса настрана от посоката на повалянето.

1. Опасна зона
2. Път на отстъпление
3. Посоката на поваляне

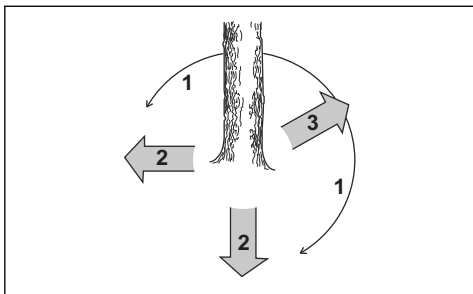

Поваляне на дърво

Husqvarna Ви препоръчва при поваляне на дърво да направите направляващите срезове, след което да приложите метода на безопасния ъгъл. Методът на безопасния ъгъл Ви помага да направите правилен засек и да контролирате посоката на поваляне.



ПРЕДУПРЕЖДЕНИЕ: Не поваляйте дървета с диаметър два пъти по-голям от дължината на направляващата шина. За това трябва да преминете специално обучение.

Засек

Най-важната процедура при поваляне на дърво е да направите правилен засек. С правилен засек контролирате посоката на поваляне и сте убедени, че процедурата на поваляне е безопасна.

Дебелината на засека трябва да бъде еднаква и минимум 10% от диаметъра на дървото.



ПРЕДУПРЕЖДЕНИЕ: Ако засекът е неправилен или твърде тънък, Вие не контролирате посоката на поваляне.

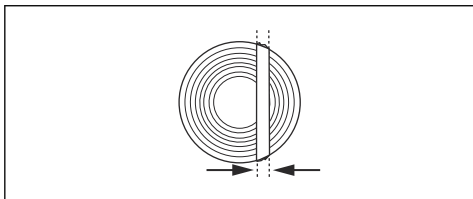

Как се правят направляващи срезове

1. Направете направляващите срезове. Направете направляващите срезове на 1/4 от диаметъра на дървото. Осигурете ъгъл от 45° между горния и долния срез.

- Първо направете горния срез. Изравнете белега за посоката на повалянето (A) на продукта с посоката на повалянето на дървото (B). Стойте зад продукта, а дървото трябва да бъде от дясната Ви страна. Режете с теглец ход.
- Направете долния срез. Уверете се, че края на долния срез е в същата точка като края на горния срез.

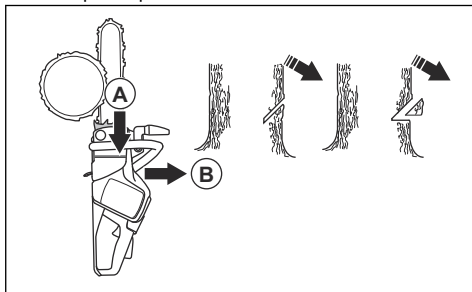

- Уверете се, че линията, направляваща рязането, е строго хоризонтална и под прав ъгъл (90°) спрямо посоката на повалянето. Линията, направляваща рязането, преминава през точката, в която се събират двата направляващи среза.

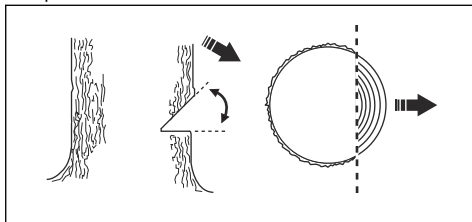

Използване на метода на безопасния ъгъл

Поваленият срез трябва да бъде малко над направляващия срез.

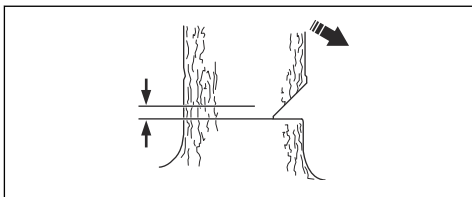

ПРЕДУПРЕЖДЕНИЕ:

Внимавайте когато режете с върха на направляващата шина. Започнете да режете с долната част на върха на направляващата шина, като направите отвор, изрязан в ствола.

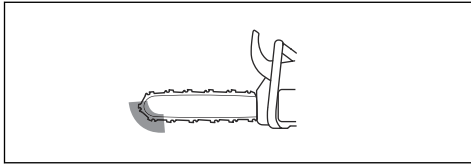

1. Ако полезната дължина на рязане е по-голяма от диаметъра на дървото, направете тези стъпки (a – d).
 - a) Направете отвор, изрязан направо в ствола, за да оформите ширината на засека.

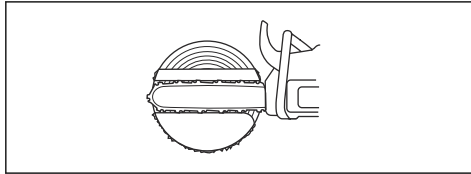

- b) Режете на теглещ ход, докато не остане $\frac{1}{3}$ от ствола.
- c) Изтеглете направляващата шина 5 – 10 cm/2 – 4 in в задна посока.
- d) Прережете останалата част от ствола, за да оформите безопасен ъгъл, широк 5 – 10 cm/2 – 4 in.

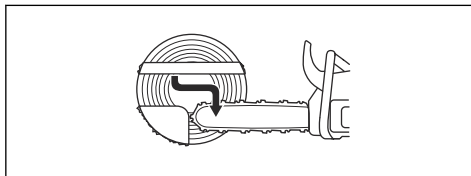

2. Ако полезната дължина на рязане е по-малка от диаметъра на дървото, направете тези стъпки (a – d).
 - a) Направете отвор, изрязан направо в ствола. Изрязаният отвор трябва да превишава $\frac{3}{5}$ от диаметъра на дървото.
 - b) Прережете на теглещ ход останалата част от ствола.

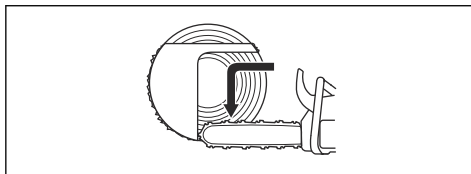

- c) Режете направо в ствола от другата страна на дървото, за да оформите засека.

- d) Режете на тласкащ ход, докато не остане $\frac{1}{3}$ от ствола, за да оформите безопасния ъгъл.

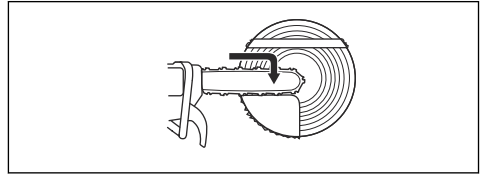

3. Поставете клин в разреза направо отзад.

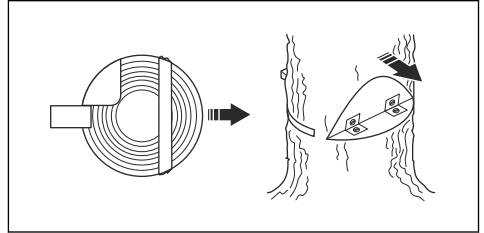

4. Отсечете ъгъла, за да падне дървото.

Забележка: Ако дървото не падне, удряйте клина, докато падне.

5. Когато дървото започне да пада, използвайте пътя за отстъпление, за да се отдалечите от дървото. Отдалечете се минимум 5 m/15 ft от дървото.

За освобождаване на заклещено дърво



ПРЕДУПРЕЖДЕНИЕ: Много е опасно да се премахне заклещено дърво и има голяма опасност от злополука. Стойте извън зоната на опасност и не се опитвайте да повалите заклещено дърво.

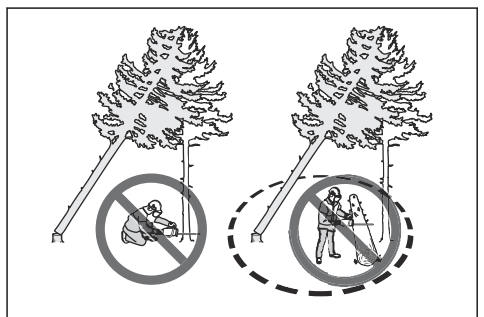

Най-безопасната процедура е да използвате някоя от следните лебедки:

- Монтирана на трактор

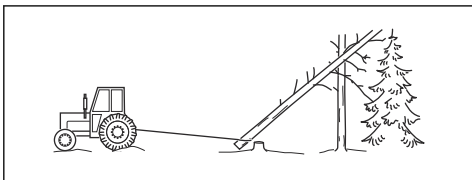

- Преносима

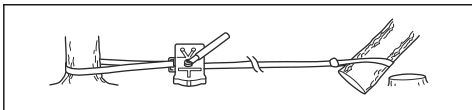

Рязане на дървета и клони, които са натегнати

1. Определете в каква посока ще се движат натегнатите дърво или клон.
2. Определете къде е точката на максимална натегнатост.

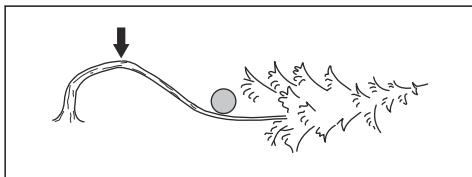

3. Проучете коя е най-безопасната процедура за освобождаване на натягането.

Забележка: При някои ситуации единствената безопасна процедура е да използвате лебедка, а не продукта.

4. Стойте в такова положение, при което дървото или клонът няма да Ви ударят при освобождаване на натягането.

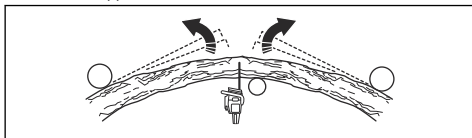

5. Направете един или повече срезове с необходимата дълбочина, за да се намали натягането. Режете близо до точката на максимално напрежение. Направете така, че дървото или клонът да се пречупят в точката на максимално натягане.

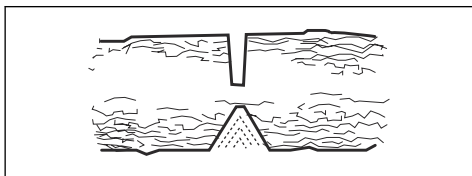

ПРЕДУПРЕЖДЕНИЕ: Не режете докрай дърво или клон, намиращи се под напрежение.



ПРЕДУПРЕЖДЕНИЕ: Бъдете много внимателни, когато режете дърво, което е под напрежение. Съществува опасност дървото да отскочи бързо преди или след като го отсечете. Може да се получи сериозно нараняване, ако не сте застанали правилно или режете неправилно.

6. Когато трябва да разрежете напречно дърво/клон, направете 2 или 3 среза на разстояние 1 инч един от друг и с дълбочина 2 инча.

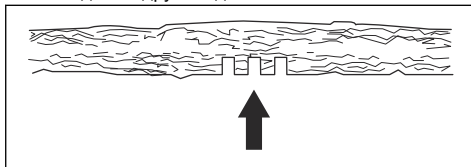

7. Продължете да режете дървото, докато дървото/клонът не се огъне и натягането не се освободи.

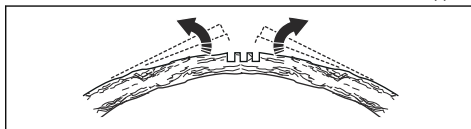

8. Разрежете дървото/клона от противоположната страна на огъването, след като напрежението се освободи.

Поддръжка

Въведение



ПРЕДУПРЕЖДЕНИЕ: Прочетете и разберете главата с инструкции за безопасност, преди да започнете техническо обслужване на продукта.

Следва списък със стъпките от техническото обслужване, които трябва да изпълните за Вашия продукт. Вижте *Поддръжка на страница 27* за допълнителна информация.

График за техническо обслужване



ПРЕДУПРЕЖДЕНИЕ: Извадете батерията, преди да извършите техническото обслужване.

| Поддръжка | Преди употреба | Всяка седмица | Всеки месец |
|---|----------------|---------------|-------------|
| Почиствайте външните части на продукта. | X | | |
| Уверете се, че захранващият спусък и блокировката на захранващия спусък работят правилно от гледна точка на безопасността. | X | | |
| Почистете верижната спирачка и проверете дали работи безопасно. Уверете се, че уловителят на веригата не е повреден. Сменете при необходимост. | X | | |
| Обръщайте направляващата шина, за да се износва по-равномерно. Уверете се, че отворът за смазване във направляващата шина не е задръстен. Почистете жлеба на шината. | X | | |
| Уверете се, че резецът и предпазителят на резеца не са напукани и не са повредени. Сменете резеца и предпазителя на резеца, ако са напукани или ако са претърпели удар. | X | | |
| Уверете се, че по направляващата шина и веригата за моторен трион има достатъчно масло. | X | | |
| Проверявайте веригата за моторен трион. Оглеждайте за пукнатини и се уверете, че веригата за моторен трион не е неподвижна или пък прекомерно износена. При необходимост подменете. | X | | |
| Заточете веригата за моторен трион. Проверете нейното натягане и състояние. Проверете за износване на задвижващия венец и го сменете при необходимост. | X | | |
| Почистете входа за въздуха на продукта. | X | | |
| Уверете се, че всички винтове и гайки са затегнати. | X | | |
| Уверете се, че клавиатурата действа правилно и че не е повредена. | X | | |
| Изпилете с пила неравностите по ръбовете на направляващата шина. | | X | |
| Проверете връзките между акумулатора и продукта. Проверете връзката между акумулатора и зарядното устройство. | | | X |
| Изпразнете и почистете резервоара за масло. | | | X |

| Поддръжка | Преди употреба | Всяка седмица | Всеки месец |
|---|----------------|---------------|-------------|
| Продушайте внимателно местата за охлаждане на продукта и акумулатора с въздух под налягане. | | | X |

Техническо обслужване и проверки на приспособленията за безопасност на продукта

За проверка на аварийния лост

Редовно проверявайте аварийния лост и задействането на инерционната спирачка.

1. Уверете се, че аварийният лост не е повреден и че няма дефекти, като например пукнатини.

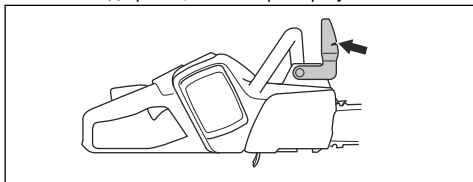

2. Уверете се, че аварийният лост се движи свободно и че е монтиран безопасно към продукта.

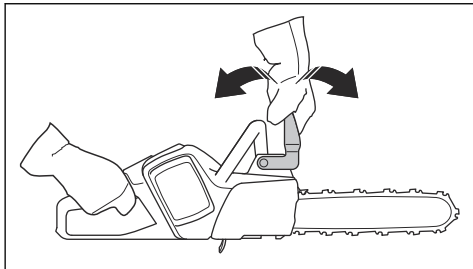

3. Поставете продукта с изключен двигател върху дънер или друга стабилна повърхност.

4. Дръжте задната ръкохватка и пуснете предната дръжка. Пуснете продукта върху дънера.



5. Уверете се, че верижната спирачка се задейства, когато направляващата шина удари дънера.

За проверка на спусъка на спирачката

1. Поставете продукта върху стабилна повърхност и го стартирайте. Вижте *За стартиране на продукта на страница 18*.



ПРЕДУПРЕЖДЕНИЕ:

Уверете се, че веригата за моторния трион не докосва земята или друг предмет.

2. Хванете ръкохватките с пръсти и палци и дръжте продукта здраво.

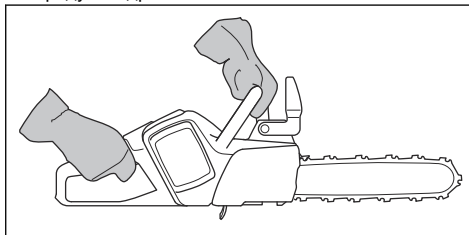

3. Подайте пълна мощност и наклонете лявата си китка към аварийния лост, за да задействате верижната спирачка. Веригата за моторния трион трябва да спре незабавно.

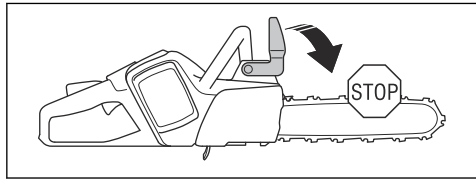

ПРЕДУПРЕЖДЕНИЕ: Не отпускате предната дръжка!

За проверка на блокировката на захранващия спусък

1. Уверете се, че захранващият спусък и блокировката на захранващия спусък се движат свободно и възвратната пружина работи правилно.

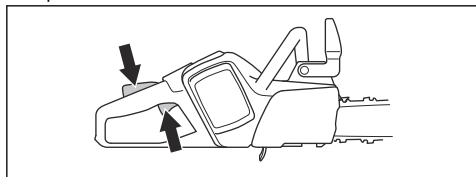

2. Натиснете блокировката на захранващия спусък напред (А) и надолу (В). Задръжте блокировката на захранващия спусък към дръжката и се уверете, че се връща в изходното си положение, когато я отпуснете.

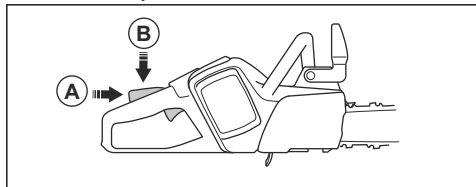

3. Уверете се, че захранващият спусък е фиксиран в позиция на празен ход, когато блокировката на захранващия спусък се освобождава.

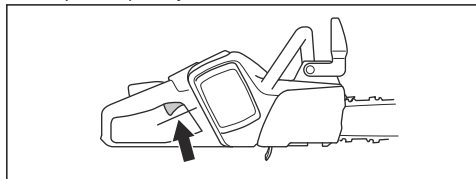

4. Включете продукта и подайте пълна мощност.
5. Отпуснете захранващия спусък и се уверете, че веригата за моторния трион спира и остава неподвижна.



ПРЕДУПРЕЖДЕНИЕ: Ако веригата за моторния трион се върти, когато захранващият спусък е в положение на празен ход, се обърнете към своя сервизен дистрибутор.

За проверка на уловителя на веригата

1. Уверете се, че няма повреди по уловителя на веригата.
2. Уверете се, че уловителят на веригата е стабилен и е монтиран към корпуса на продукта.

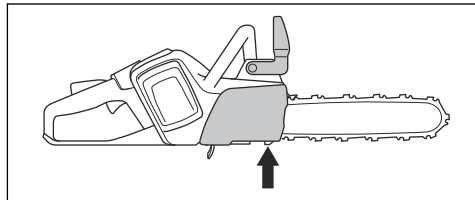

За проверка на функциите на потребителския интерфейс

1. Стартирайте продукта. Вижте *За стартиране на продукта на страница 18*.
2. Натиснете и задръжте бутона за стартиране/спиране.
3. Уверете се, че продуктът спира и че зеленият светодиод изгасва.



За проверка на акумулатора и държача за акумулатор

1. Почистете акумулатора и държача за акумулатор с мека четка.

2. Почистете слотовете за охлаждане и конекторите на акумулатора.

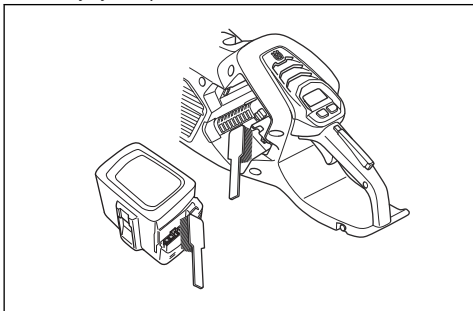

3. Уверете се, че акумулаторът не е повреден или че няма други дефекти, като например пукнатини.

За проверка на зарядното устройство

1. Уверете се, че зарядното устройство и захранващият шнур не са повредени. Огледайте за пукнатини и други дефекти.

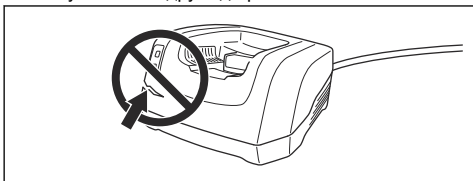

За почистване на системата за охлаждане

Системата за охлаждане поддържа ниска температурата на двигателя. Системата за охлаждане включва смукателен въздухпровод отляво на продукта и вентилатора върху двигателя.

1. Почиствайте с четка системата за охлаждане ежеседмично или по-често, ако е необходимо.

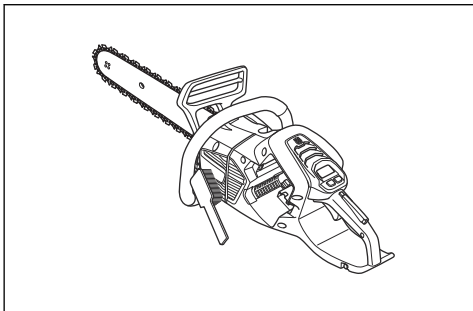

2. Проверете дали системата за охлаждане не е замърсена или задръстена.



ВНИМАНИЕ: Замърсена или задръстена система за охлаждане може да доведе до прекомерно загряване на продукта. Това причинява повреда на продукта.

Заточване на веригата за моторен трион

Информация за направляващата шина и веригата за моторен трион



ПРЕДУПРЕЖДЕНИЕ: Носете защитни ръкавици, когато използвате или извършвате техническо обслужване на верига за моторния трион. Верига за моторен трион, която не се движи, също може да причини наранявания.

Сменете износената или повредена направляваща шина или верига за моторния трион с препоръчаните от Husqvarna комбинации от шина и верига. Това е необходимо, за да се поддържат функциите за безопасност на продукта. Вижте *Принадлежности на страница 39* за списъка с комбинации от резервни шина и верига, които препоръчваме.

- Дължина на направляващата шина, in/cm. Информация за дължината на направляващата шина обикновено може да се види в задния край на направляващата шина.

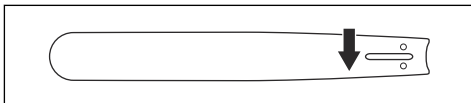

- Брой зъби на челно колело на шината (Т).

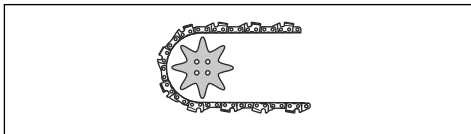

- Верижна стъпка, in. Разстоянието между кулисите предавки на веригата за моторен трион трябва да съвпадне с разстоянието на зъбите на челното колело на шината и задвижващия венец.

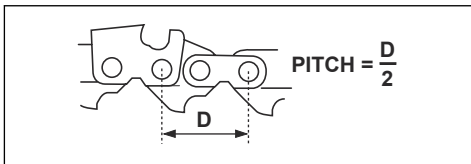

- Брой кулисни предавки. Броят на кулисните предавки се определя в зависимост от направляващата шина.

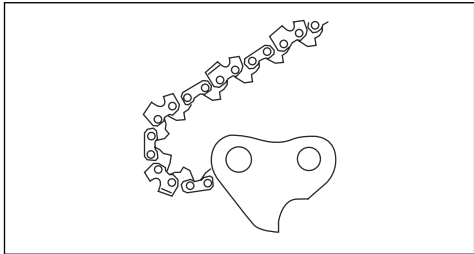

- Ширината на жлеба на шината in/mm. Ширината на канала във водещата шина трябва да бъде като тази на кулисните предавки на веригата.

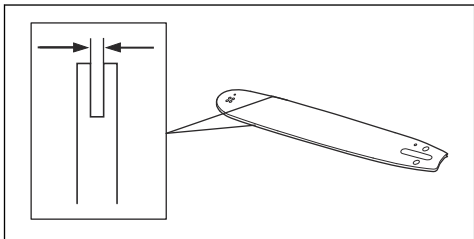

- Отвор за верижно масло и отвор за натягане на веригата. Направляващата шина трябва да съвпадне с продукта.

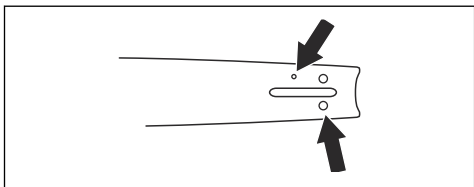

- Ширина на кулисна предавка mm/in.

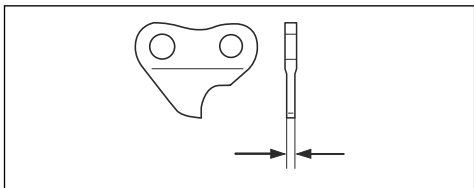

Обща информация за заточването на режещите зъби

Не използвайте тъпа верига за моторен трион. Ако веригата за моторен трион е тъпа, трябва да използвате повече натиск, за да прокарате направляващата шина през дървото. Ако веригата за

моторен трион е много тъпа, няма да има парченца дърво, а дървени стърготини.

Острата верига за моторен трион прорязва дървото и стърготините стават дълги и дебели.

Режещият зъб (A) и мащабът на дълбочина (B) заедно правят режещата част от веригата за моторен трион, режеца. Разликата във височината между двете дава дълбочината на рязане (настройката за мащаб на дълбочина).

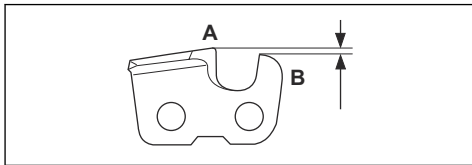

Когато заточвате режещ зъб, помислете за следното:

- Ъгъл на заточване.

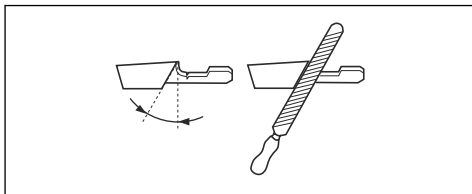

- Ъгъл на рязане.

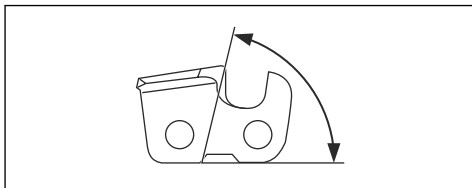

- Положение на пилата.

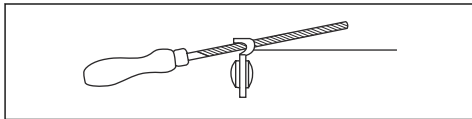

- Диаметър на кръглата пила.

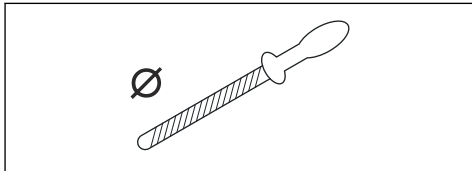

Не е лесно правилно да се заточи верига за моторен трион без правилното оборудване. Използвайте шаблона за чапразене Husqvarna. Това ще Ви помогне да поддържате максимална ефективност на рязане при минимален риск за откат.



ПРЕДУПРЕЖДЕНИЕ: Силата на отката се увеличава много, ако не следвате инструкциите за заточване.

Забележка: Вижте *Заточване на веригата за моторен трион на страница 30* за информация относно заточването на веригата за моторния трион.

За заточване на режещите зъби

1. За заточване на режещите зъби използвайте кръгла пила и шаблон за чапразене.

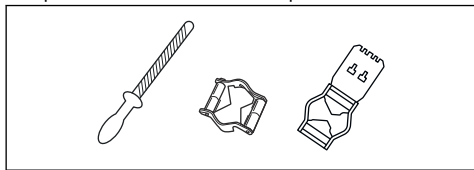

Забележка: Вижте *Инструменти за заточване и ъгли на заточване на страница 39* за информация какви са пилата и шаблонът за чапразене, които Husqvarna препоръчва за Вашата верига за моторен трион.

2. Поставете шаблона за чапразене правилно върху режещите зъби. Вижте доставените с шаблона за чапразене инструкции.
3. Движете пилата от вътрешната страна на режещите зъби навън. Намалете натиска при теглещ ход.

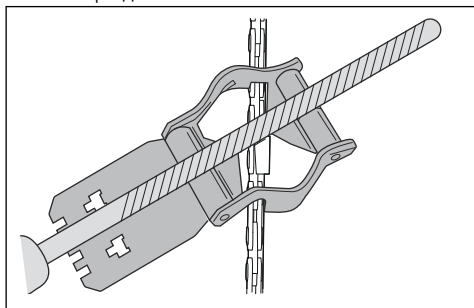

4. Отнете материал от едната страна на режещите зъби.
5. Обърнете продукта и отнете материал от другата страна.
6. Уверете се, че режещите зъби са с еднаква дължина.

Обща информация за това, как да регулирате настройката за мащаб на дълбочина

Настройката за мащаб на дълбочина (C) намалява, когато заточвате режещия зъб (A). За да запазите

максимална ефективност на рязане, трябва да свалите материал за изпиляване от мащаба на дълбочина (B), за да достигнете препоръчаната настройка за мащаб на дълбочината. Вижте *Принадлежности на страница 39* за инструкции относно това, как се получава правилната настройка за мащаб на дълбочина за веригата за моторен трион.

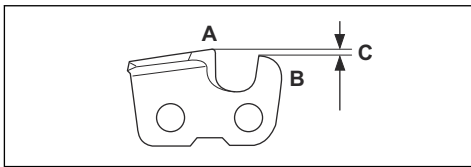

ПРЕДУПРЕЖДЕНИЕ: Рискът за откат нараства, ако настройката на мащаба на дълбочината е твърде голяма!

Регулиране на настройката за мащаб на дълбочината

Преди да регулирате настройката за мащаб на дълбочина или да заточвате режещите зъби, вижте *За заточване на режещите зъби на страница 32* за инструкции. Препоръчваме Ви да регулирате настройката на мащаба на дълбочината при всяко трето заточване на режещите зъби.

Препоръчваме Ви да използвате нашия инструмент за измерване на дълбочина, за да получите правилната настройка на мащаба на дълбочина и ъгъла на ръба за мащаба на дълбочина.

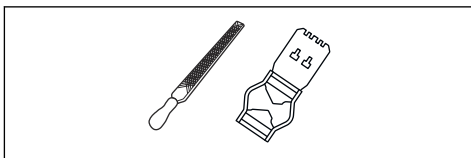

1. Използвайте плоска пила и инструмент за измерване на дълбочина, за да регулирате настройката на мащаба на дълбочината. Използвайте само инструмент за измерване на дълбочина на Husqvarna, за да получите правилната настройка на мащаба на дълбочина и скосването за мащаба на дълбочина.
2. Поставете инструмента за измерване на дълбочината върху веригата за моторен трион.

Забележка: Вижте опаковката на инструмента за измерване на дълбочина за повече информация за това, как да използвате инструмента.

3. Използвайте плоската пила, за да премахнете частта от мащаба на дълбочината, която се подава извън инструмента за измерване на дълбочината.

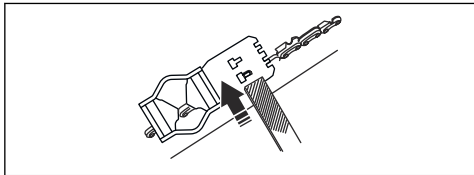

За регулиране на обтягането на веригата за моторния трион



ПРЕДУПРЕЖДЕНИЕ: Верига за моторен трион, която не е правилно обтегната, може да се откачи от направляващата шина и да причини сериозно нараняване или смърт.

При използването ѝ веригата за моторния трион се разтяга. Регулирайте редовно веригата за моторния трион.

1. Разхлупете гайката на шината, която държи капака на задвижващия венец. Използвайте комбинирания гаечен ключ.

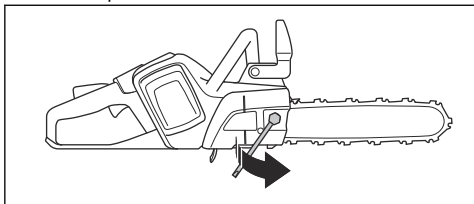

2. Повдигнете предната част на направляващата шина и завийте винта за натягане на веригата. Използвайте комбинирания гаечен ключ.
3. Затягайте веригата за моторен трион, докато легне плътно към водещата шина.

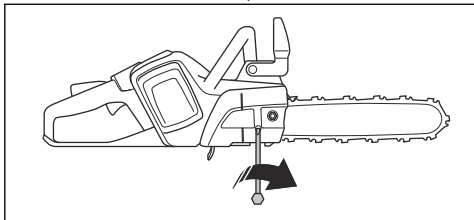

4. Затегнете гайката на шината с помощта на комбинирания гаечен ключ и същевременно повдигнете предната част на направляващата шина.

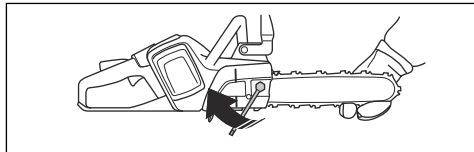

5. Уверете се, че можете да задвижите веригата за моторния трион с ръка без усилие и че тя не провиса от долната страна на направляващата шина.

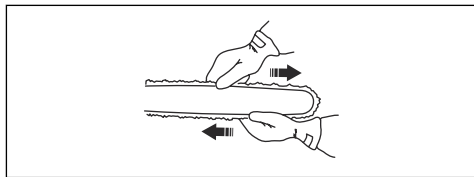

Забележка: Вижте *Общ преглед на продукта* на страница 2 за мястото на винта за обтягане на веригата на Вашия продукт.

Проверка на смазването на веригата

Проверявайте смазването на веригата за моторен трион на всяко трето зареждане на акумулатора.

1. Включете продукта и го оставете да работи на 3/4 от мощността. Задръжте шината на приблизително 20 см (8 инча) над повърхност със светъл цвят.
2. Ако смазването на веригата е правилно, ще видите чиста линия от масло на повърхността след 1 минута.



3. Ако смазването на веригата не е правилно, направете следните проверки.

- a) Проверете масления канал във направляващата шина, за да се уверите, че не е задръстен. Почистете при необходимост.

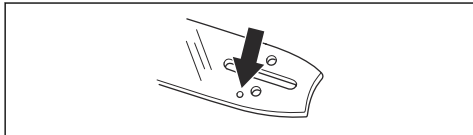

- b) Проверете жлеба на ръба на направляващата шина, за да се уверите, че е чист. Почистете при необходимост.

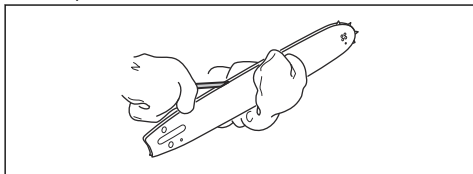

- c) Убедете се, че челното колело на шината се върти свободно и че отворът за смазване на челното колело на направляващата шина не е задръстен. Почистете и смажете при необходимост.

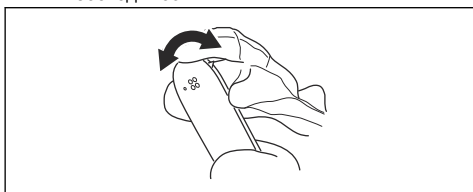

4. Ако смазването на веригата не работи след преминаването на посочените по-горе стъпки, говорете с дистрибутора по обслужването.

За проверка на задвижващия венец

- Проверявайте задвижващия венец на веригата за износване. Сменяйте задвижващия венец на веригата, ако е необходимо.
- Сменяйте задвижващия венец на веригата при всяка смяна на веригата за моторен трион. Вдълбнатата част на големите шайби (A) трябва да сочи в посоката на задвижващия венец (B).

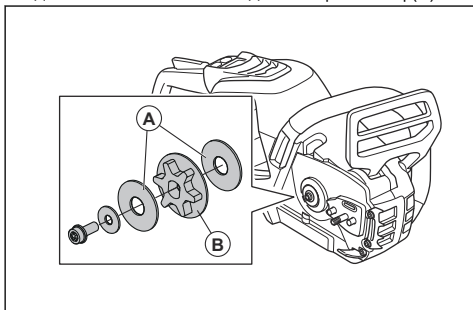

За проверка на режещото оборудване

1. Уверете се, че няма пукнатини по нитовете и по съединителните звена, така също че няма разхлабени нитове. Сменете ги при необходимост.

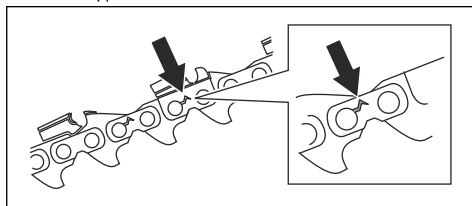

2. Уверете се, че веригата за моторния трион се огъва лесно. Сменете веригата за моторния трион, ако същата е втвърдена.
3. Сравнете веригата за моторен трион с нова такава, за да проверите дали нитовете и звената са износени.
4. Сменете веригата за моторния трион, когато най-дългият път на режещия зъб стане по-малко от 4 mm/0,16 in. Сменете веригата за моторния трион също, ако има пукнатини по резците.

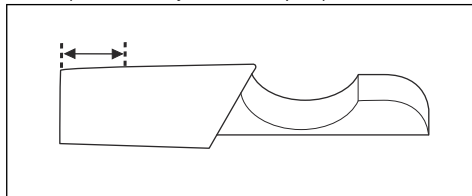

За проверка на направляващата шина

1. Уверете се, че маслените канали не са запушени. Почистете ги, ако е необходимо.

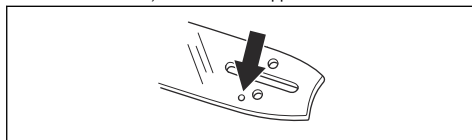

2. Проверете има ли неравности по ръбовете на направляващата шина. Отстранете чепациите с пила.

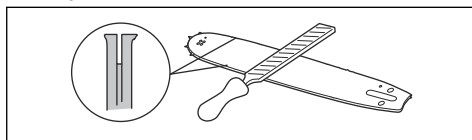

3. Почистете канала в направляващата шина.

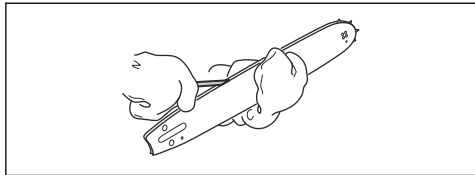

4. Проверете дали е износен жлебът във направляващата шина. Сменете направляващата шина, ако е необходимо.

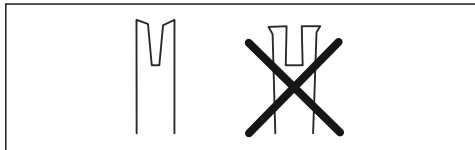

5. Проверете дали върхът на направляващата шина е неравен или много износен.

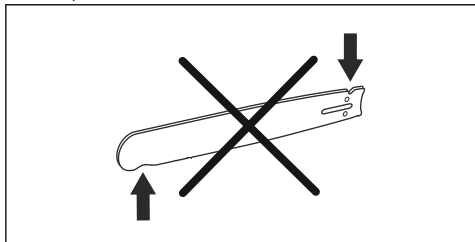

6. Уверете се, че челното верижно зъбно колело на шината се върти свободно и че отворът за смазване в същото не е запушен. Почистете го и го смажете, ако е необходимо.



7. Обръщайте направляващата шина всеки ден, за да удължите експлоатационния ѝ живот.

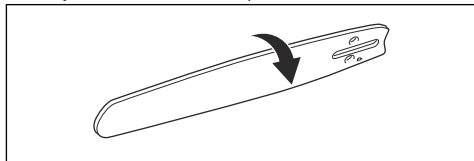

За да регулирате потока на верижното масло



ПРЕДУПРЕЖДЕНИЕ: Спрете двигателя, преди да пристъпите към регулирания на маслената помпа.

- Въртете регулирания винт на маслената помпа. Използвайте отвертка или комбиниран гаечен ключ.

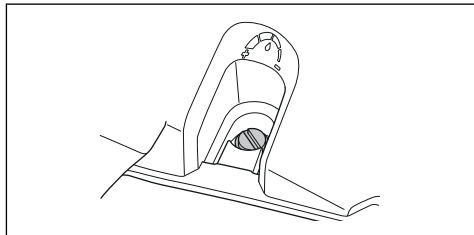

- а) Завъртете регулирания винт обратно на часовниковата стрелка, за да увеличите потока на маслото.
- б) Завъртете регулирания винт по часовниковата стрелка, за да намалите потока на маслото.

Отстраняване на проблеми

Потребителски интерфейс

| Светодиоден екран | Възможни неизправности | Възможно решение |
|---|--|--|
| Предупредителният индикатор мига. | Верижната спирачка е задействана. | Изключете верижната спирачка. |
| | Температурно отклонение. | Оставете продукта да се охлади. |
| | Претоварване. Веригата на триона не може да се движи. | Освободете веригата. |
| | Захранващият спусък и бутонът за стартиране/спиране са натиснати едновременно. | Отпуснете захранващия спусък, за да активирате продукта. |
| Зеленият светодиод за активация премигва. | Ниско напрежение на акумулаторната батерия. | Заредете акумулаторната батерия. |
| Предупредителният индикатор свети. | Сервиз. | Говорете с дистрибутора по сервизното обслужване. |

Акумулаторна батерия

| Проблем | Възможни неизправности | Възможно решение |
|---------------------------------------|---|---|
| Зеленият светодиод мига. | Ниско напрежение на акумулаторната батерия. | Заредете акумулаторната батерия. |
| Червеният светодиод за грешка мига | Батерията е изтощена. | Заредете акумулаторната батерия. |
| | Температурно отклонение. | Използвайте акумулаторната батерия при температури между -10°C (14°F) и 40°C (104°F). |
| | Свърхнапрежение. | Извадете акумулатора от зарядното устройство. |
| Червеният светодиод за грешка светва. | Разликата в клетките е твърде голяма (1 V). | Говорете с дистрибутора по сервизното обслужване. |

Зарядно устройство за акумулатор

| Светодиоден дисплей | Възможни неизправности | Възможно действие |
|---|--------------------------|---|
| Индикаторът за предупреждение премигва. | Температурно отклонение. | Използвайте акумулатора в среда, където температурите са между 5°C/41°F и 40°C/104°F. |
| Индикаторът за предупреждение свети. | | Потърсете дистрибутора по обслужването. |

Транспортиране, съхранение и изхвърляне

Транспорт и съхранение

- Доставените литиево-йонни батерии отговарят на изискванията на законодателството за опасни продукти.
- Специалното изискване на опаковката и етикетите за търговско транспортиране трябва да се спазва, включително от трети страни и спедитори.
- Говорете с човек, преминал специално обучение за работа с опасни материали, преди да изпратите продукта. Спазвайте всички приложими национални наредби.
- Поставете тиксо върху откритите терминали, когато поставяте батерията в опаковка. Поставете акумулатора плътно в опаковката, за да предотвратите движение.
- Извадете батерията при съхраняване или транспортиране.
- Поставете батерията и зарядното устройство в сухо пространство, в което няма влага и скреж.
- Не съхранявайте акумулатора на места, където може да се натрупа статично електричество. Не съхранявайте акумулатора в метална кутия.
- Поставете акумулаторната батерия за съхранение при температура между 5°C/41°F и 25°C/77°F и далеч от пряка слънчева светлина.
- Поставете зарядното устройство за съхранение при температура между 5°C/41°F и 45°C/113°F и далеч от пряка слънчева светлина.
- Използвайте зарядното устройство само когато околната температура е между 5°C/41°F и 40°C/104°F.
- Заредете батерията между 30% и 50%, преди да я оставите за съхранение за продължително време.
- Съхранявайте зарядното устройство в затворено и сухо пространство.

- При съхранение дръжте акумулатора и зарядното устройство отделно. Не позволявайте на деца или други неодобриени лица да имат контакт с оборудването. Дръжте оборудването в пространство, което можете да заключавате.
- Почистете продукта и извършете пълно обслужване, преди да го съхранявате продължително време.
- Използвайте защитата при транспортиране на продукта, за да предотвратите наранявания или повреди на продукта по време на транспортиране и съхранение.
- Закрепете продукта безопасно при транспортиране.

Изхвърляне на батерията, зарядното устройство и продукта

Символът по-долу означава, че продуктът не е битов отпадък. Рециклирайте го в пункт за рециклиране за електрическо и електронно оборудване. Това помага да се предотврати увреждане на околната среда или на хора.

Говорете с местните власти, услугите за битови отпадъци и Вашия дилър за повече информация.

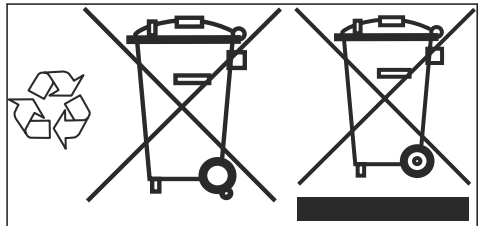

Забележка: Символът е на продукта или на опаковката на продукта.

Технически данни

Технически данни

| | |
|--|--|
| | 540i XP |
| Двигател | |
| Тип | BLDC (безчетков) 36 V |
| Характеристики | |
| Нискоенергиен режим | savE |
| Смазочна система | |
| Тип на маслената помпа | Регулируем |
| Вместимост на резервоара за масло, литър/cm ² | 0,18/180 |
| Тегло | |
| Вериген трион без акумулатор, направляваща шина, верига за моторен трион и празен резервоар за верижно масло, kg | 2,9 |
| Ниво на защита срещу вода | |
| IPX4 | Да |
| Шумови емисии ¹ | |
| Ниво на звуковата мощност, измерена в dB(A) | 104 |
| Ниво на звуковата мощност, гарантирана L _{WA} dB(A) | 106 |
| Нива на шума² | |
| Ниво на звуковото налягане при ухото на оператора, измерено съгласно EN 62841-1 | 95 |
| Нива на вибрациите ³ | |
| Предна дръжка, m/s ² | 3,6 |
| Задна дръжка, m/s ² | 3,7 |
| Верига за моторен трион/направляваща шина | |
| Препоръчвана дължина на шината, инчове/cm | 12 – 16/30 – 40 |
| Полезна дължина на рязане, инч/cm | 11 – 15/28 – 38 |
| Тип на задвижващия венец/брой на зъбите | 3/8"/6 (S93G), m0,325"/7 (SP21G), 1/4"/8 (H00) |

¹ Емисии на шума в околната среда, измерени като звукова мощност (L_{WA}) в съответствие с директива на ЕО 2000/14/ЕО.

² Отчетените данни за нивото на звуковото налягане за машината имат типична статистическа дисперсия (стандартно отклонение) от 3 dB (A).

³ Ниво на вибрациите съгласно EN 62841-4-1. Отчетените данни за равнището на вибрации имат типична статистическа дисперсия (стандартно отклонение) от 1 m/s². Обявените данни за вибрациите са от измервания, при които машината е оборудвана с препоръчвана дължина на шината и тип верига. Ако машината е оборудвана с различна дължина на шината, равнището на вибрациите може да варира с максимум ± 1,5 m/s².

| | |
|--|----------------|
| | 540i XP |
| Максимални обороти на веригата/(savE), m/s | 24 (18) |
| Данни за радиочестота за Bluetooth® | |
| Честотна лента, GHz | 2,4-2,4835 |
| Изходна мощност, макс. dBm 0 | 0 |

Принадлежности

Комбинации от направляваща шина и верига за моторен трион

Следното режещо оборудване е одобрено за Husqvarna 540i XP.







| Водеща шина | | | | Верига за моторен трион | | |
|-------------|--------------------|----------------|----------------------------|-------------------------|---------------------------------|-------------|
| Дължина, in | Верижна стъпка, in | Калибровка, mm | Максимален радиус на върха | Тип | Дължина, кулсни предавки (брой) | Малък откат |
| 12 | 3/8 mini | 1,3 | 9T | Husqvarna S93G | 45 | Да |
| 14 | | | | | 52 | |
| 16 | | | | | 56 | |
| 12 | 0,325 mini | 1.1 | 8T | Husqvarna SP21G | 51 | Да |
| 14 | | | | | 59 | |
| 16 | | | | | 64 | |
| 10 | 1/4 | 1,3 | 10T | Husqvarna H00 | 60 | Не |
| 12 | | | 12T | | 68 | |
| 10 | 1/4 | 1,3 | – | Husqvarna H00 | 60 | Не |
| 12 | | | – | | 68 | |





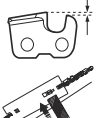
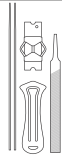

Инструменти за заточване и ъгли на заточване

Използването на шаблона за чапразене на Husqvarna ще Ви осигури точните ъгли на заточване. Препоръчваме Ви винаги да използвате шаблон за

чапразене на Husqvarna, за да възстановите остротата на веригата за моторен трион. Серийните номера са дадени в таблицата по-долу.

Ако не знаете каква верига за моторен трион имате на продукта, попитайте дистрибутора по обслужването.

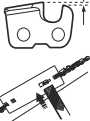
| | | | | | | | |
|--|---|---|---|---|---|---|--|
|  |  |  |  |  |  |  |  |
| 21 | 5/32 in/4,0 mm | 60° | 30° | 0° | 0,025 in/ 0,65 mm | 5950046-01 | 5950047-01 |

| | | | | | | | |
|--|---|---|--|---|---|--|--|
|  |  |  |  |  |  |  |  |
| 93 | 5/32 in/4,0 mm | 60° | 30° | 0° | 0,025 in/ 0,65 mm | 5878067-01 | 5878090-01 |
| 00 | 5/32 in/4,0 mm | 85° | 30° | 10° | 0,025 in/ 0,65 mm | 5878067-01 | 5878090-01 |

Одобрени акумулатори

| Акумулатор | BLi200X | BLi300 |
|---|---------------|---------------|
| Тип | Литиево-йонен | Литиево-йонен |
| Капацитет на акумулаторната батерия, Ah | 5,2 | 9,4 |
| Номинално напрежение, V | 36 | 36 |
| Тегло, kg | 1,4 | 2,0 |

Одобрени зарядни устройства

| Зарядно устройство за батерията | QC500 |
|---------------------------------|-----------|
| Входно напрежение, V | 100 – 240 |
| Честота, Hz | 50 – 60 |
| Мощност, W | 500 |

Декларация за съответствие на ЕО

Декларация за съответствие на ЕО

Husqvarna AB, SE-561 82 Huskvarna, Швеция, тел.: +46-36-146500, удостоверява на своя отговорност с настоящото, че безжичните акумулаторни верижни триони Husqvarna 540i XR и от серийни номера на 2020 и нататък (годината е посочена ясно върху типовата табелка, следвана от серийния номер) отговарят на изискванията на ДИРЕКТИВИТЕ НА ЕВРОПЕЙСКИЯ СЪВЕТ:

- от 17 май 2006 г., "свързани с машини" **2006/42/ЕО**.
- от 16 април 2014 г. относно "радиосъоръженията" **2014/53/ЕС**.
- от 26 февруари 2014 г., "свързани с електромагнитната съвместимост" **2014/30/ЕС**.
- от 8 май 2000 г., "относно шумовите емисии в околната среда" **2000/14/ЕО**.
- – от 08 юни 2011 г., "по отношение на ограничението за използване на определени опасни вещества в електрическо и електронно оборудване" **2011/65/ЕС**.

Приложени са следните стандарти: IEC 62841-1:2014+C2:2015, IEC 62841-4-1:2017, EN IEC63000:2018, EN 61000-6-1:2007, EN 61000-6-3:2007+A1:2011.

За продукти с функция за Bluetooth също и: ETSI EN 301 489-1 верс. 2.1.1, ETSI EN 301 489-17 верс. 3.1, EN 300328 верс. 2.2.2.

Нотифициран орган (0404): RISE SMP, Svensk Maskinprovning AB, Box 7035, SE-750 07, Uppsala,

Швеция е извършила изпитване на ЕО типа в съответствие с директива за машинното оборудване (2006/42/ЕО) член 12, алинея 3b. Сертификатите за изпитване на типа съгласно ЕО са с номера: 0404/20/2551

Също така RISE SMP, Svensk Maskinprovning AB, Box 7035, SE-750 07, Uppsala, Швеция, сертифицира съответствие с анекс V на Директивата на Съвета от 8 май, 2000 г. "по отношение на шумови емисии в околната среда" 2000/14/ЕО.

Доставеният верижен трион съответства на екземпляра, който е бил подложен на изпитване от типа ЕО.

За информация относно шумови емисии вижте *Технически данни на страница 38*.

Huskvarna, 2020-01-31



Pär Martinsson, мениджър "Разработки и развитие" (оторизиран представител на Husqvarna AB и отговорник за техническата документация).

Регистрирани търговски марки

Словесният знак и логата на *Bluetooth®* са регистрирани търговски марки, собственост на *Bluetooth SIG, inc.*, и всяко използване на тези марки от Husqvarna е лицензирано.



www.husqvarna.com

Оригинални инструкции

1141164-60



2021-10-07