



Husqvarna®



120i

ET	Kasutusjuhend	8-28
LT	Operatoriaus vadovas	29-49
LV	Lietošanas pamācība	50-70
CS	Návod k použití	71-92
SK	Návod na obsluhu	93-114
PL	Instrukcja obsługi	115-137
HU	Használati utasítás	138-160
HR	Priručnik za korištenje	161-181
SL	Navodila za uporabo	182-202
RO	Instrucțiuni de utilizare	203-224
SR	Priručnik za rukovaoca	225-246

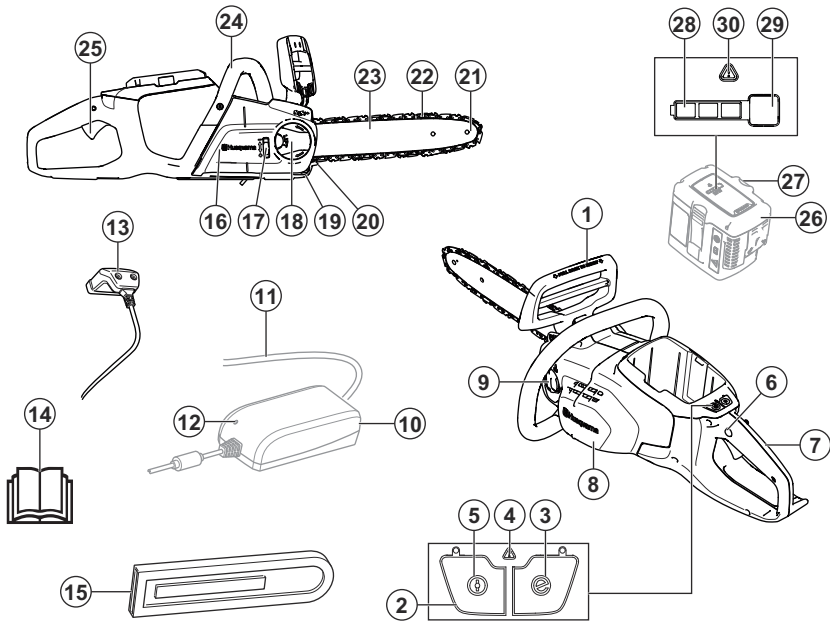

2	3	4	5	6	7
8	9	10	11	12	13
14	15	16	17	18	19
20 yyyyywwxxxxx	21				
22	24	26			
23	25	27			

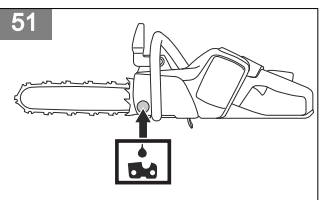
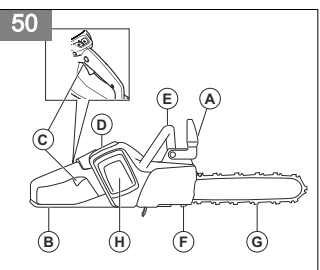
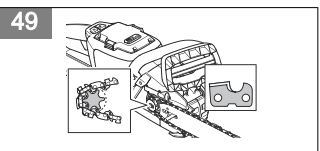
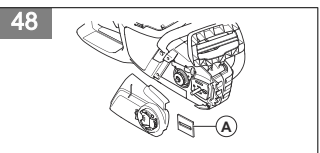
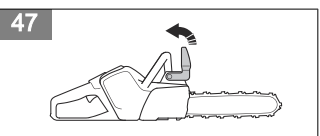
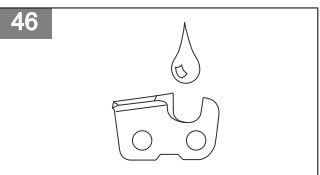
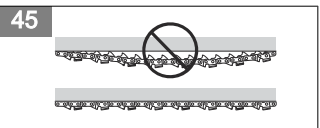
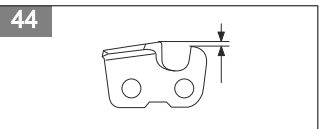
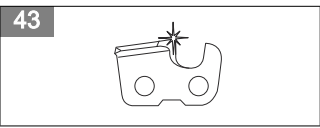
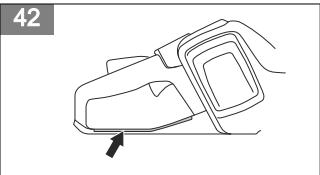
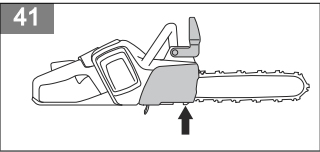
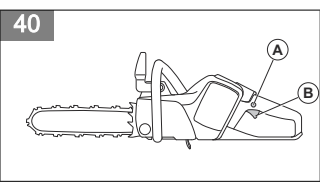
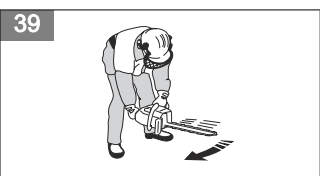
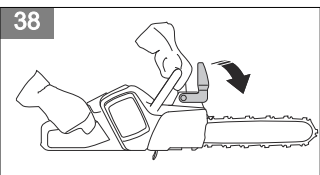
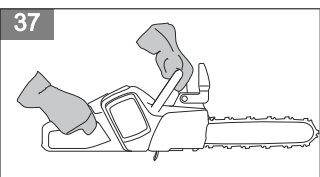
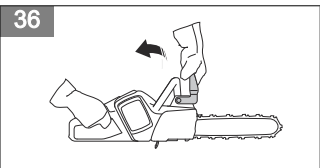
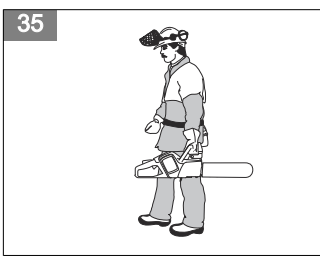
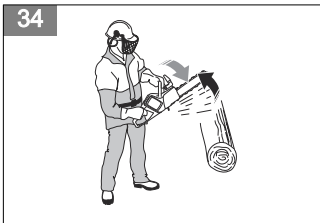
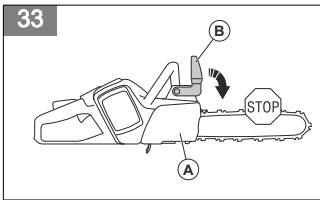
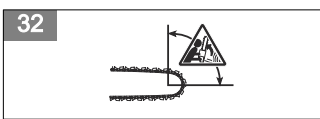
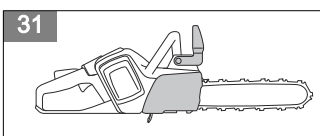
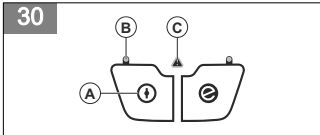
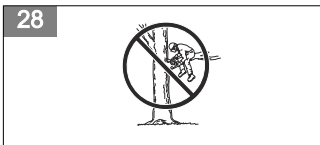

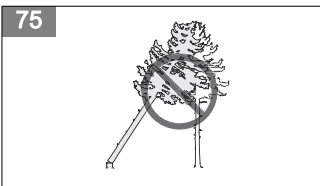
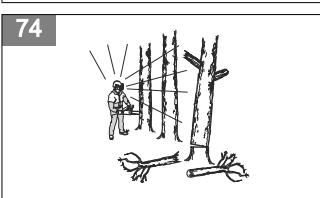
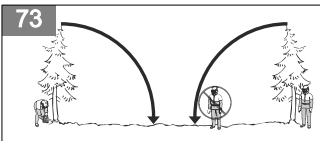
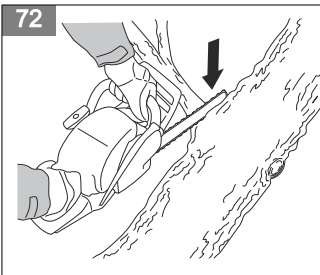
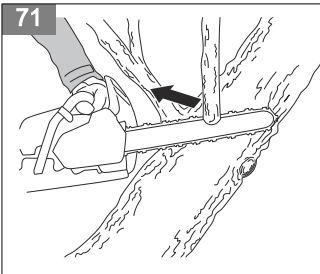
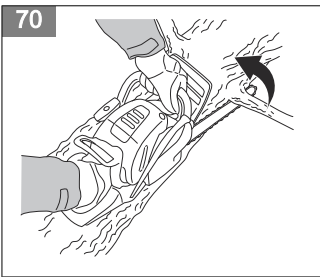
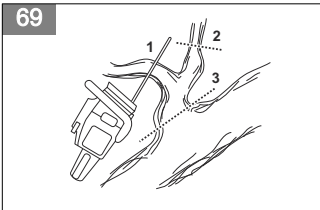
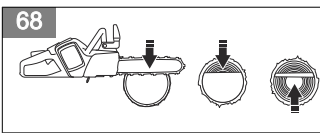
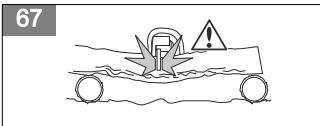
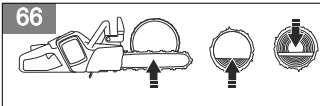
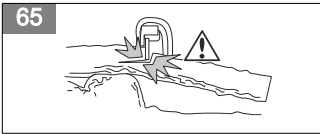
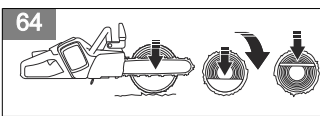
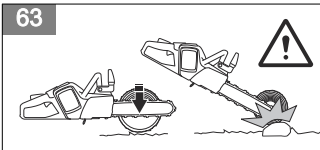
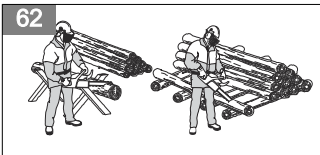
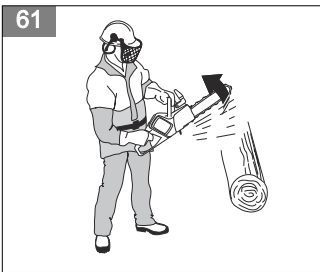
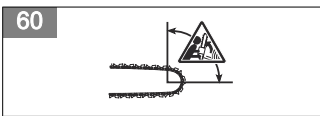
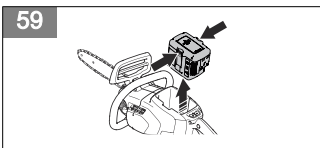
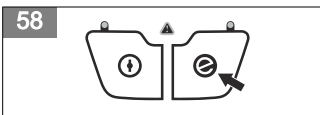
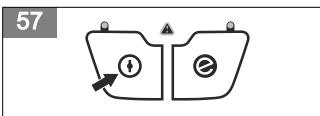
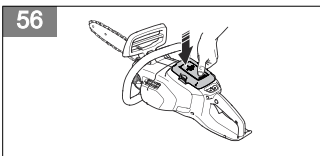
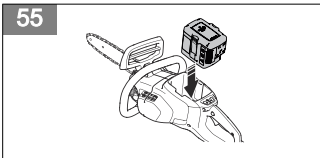
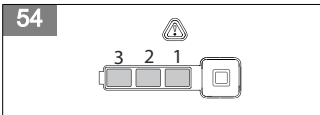
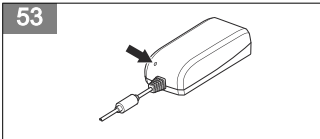
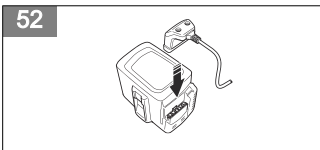

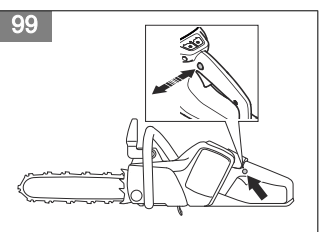
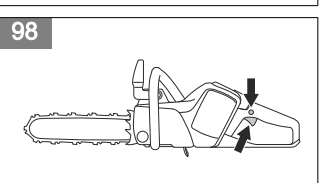
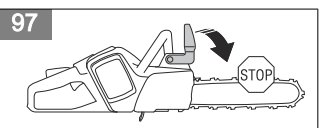
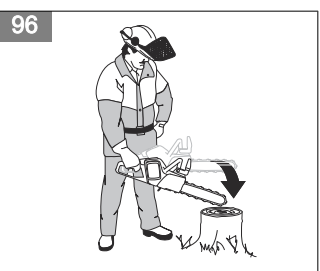
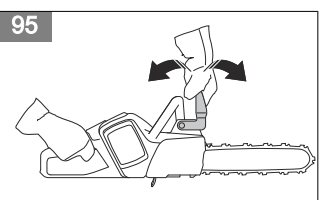
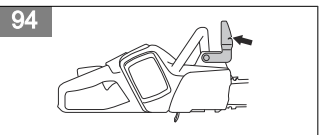
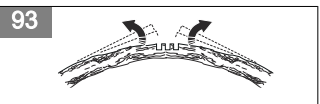
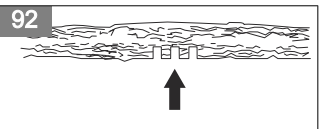
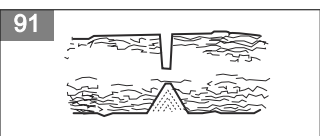
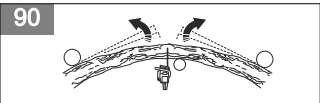
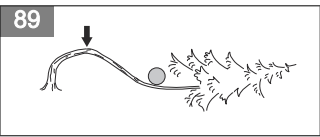
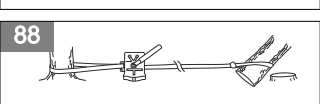
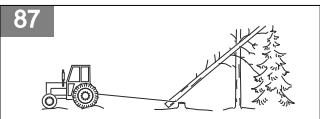
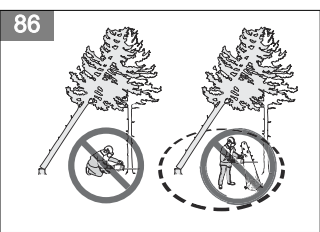
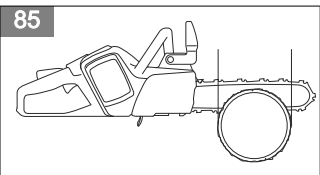
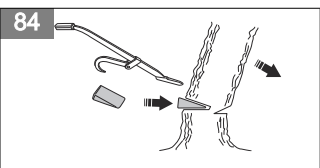
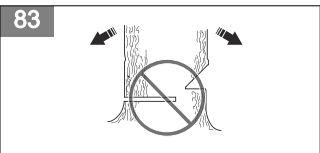
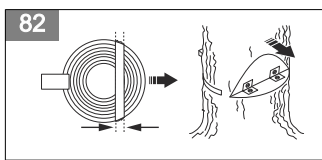
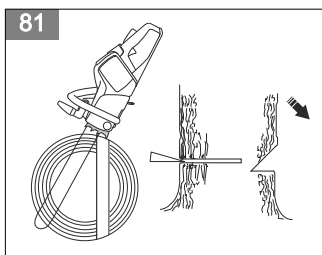
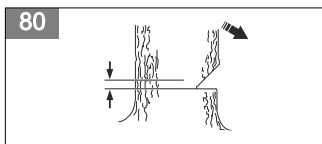
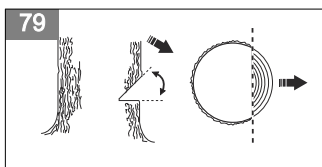
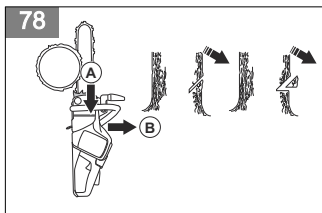
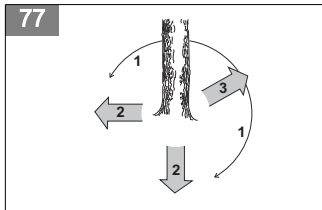
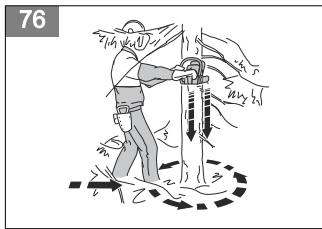

100

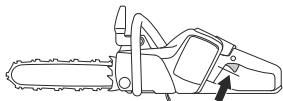

101

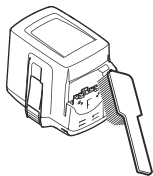

102

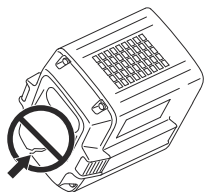

103

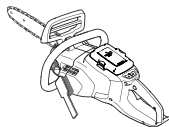

104



105



106

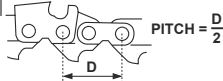

107

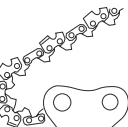

108

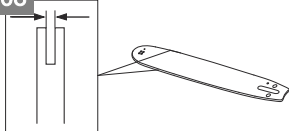

109

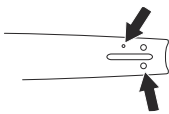

110

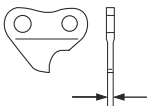

111

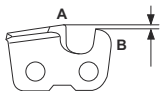

112

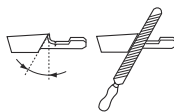

113

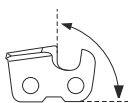

114

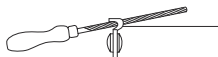

115

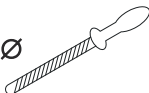

116

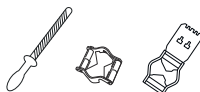

117

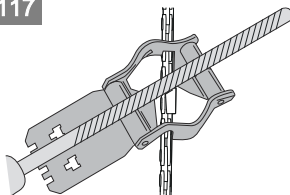

118

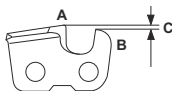

119



120

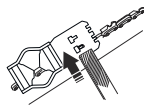

121

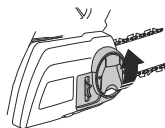

122

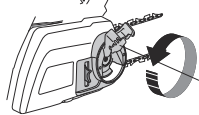

123

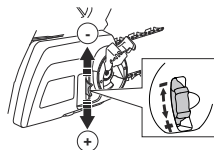

124

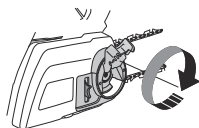

125

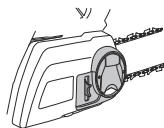

126



127

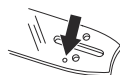

128

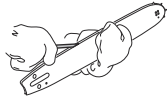

129



130

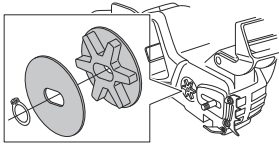

131

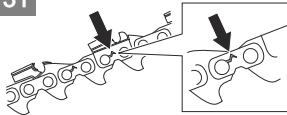

132



133

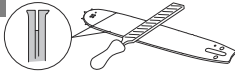

134

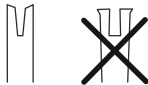

135

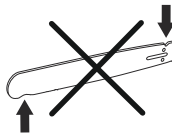

136

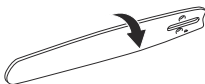

Sisukord

Sissejuhatus.....	8	Veotsing.....	23
Ohutus.....	9	Transportimine, hoiulepanek ja utiliseerimine.....	24
Kokkupanek.....	15	Tehnilised andmed.....	25
Töö.....	15	Lisavarustus.....	26
Hooldamine.....	20	EÜ vastavusdeklaratsioon.....	28

Sissejuhatus

Toote kirjeldus

See toode on elektrimootoriga kettsaemudel.

Me teeme pidevalt tööd, et tõsta teie ohutust ja tõhusust töötamisel. Lisateabe saamiseks võtke ühendust hooldusesindajaga.

Toote tutvustus

(Joon. 1)

1. Turvakäepide
2. Klahvistik
3. SavE-nupp
4. Hoiatusindikaator
5. Käivitus- ja seiskamisnupp
6. Toitelüliti lukustus
7. Tagumine käepide parema käe kaitsega.
8. Tiiiviku korpus
9. Ketiõli paak
10. Akulaadija
11. Toitekaabel
12. Hoiatusindikaator
13. Ühendus
14. Kasutusjuhend
15. Juhtplaadi kate
16. Veotähiku kate
17. Keti pingutusratas
18. Nupp
19. Ketipüüdja
20. Kooretugi
21. Juhtplaadi otsatähik
22. Saekett
23. Juhtplaat
24. Esikäepide
25. Toitelüliti
26. Aku
27. Aku vabastamise nupud
28. Aku olek
29. Nupp, aku olek
30. Hoiatusindikaator

Kasutusotstarve

See toode on ette nähtud puidu saagimiseks.

Märkus: Riiklikud õigusaktid võivad selle toote kasutamist piirata.

Sümbolid tootel

- (Joon. 2) Võib põhjustada kasutaja või kõrvaliste isikute ohtliku kehavigastuse või surma. Olge ettevaatlik ja kasutage toodet õigesti.
- (Joon. 3) Enne seadme kasutamist lugege kasutusjuhend tähelepanelikult ja põhjalikult läbi.
- (Joon. 4) Kandke heakskiidetud kaitsekiivrit, kõrvaklappe ja kaitseprille.
- (Joon. 5) See toode vastab asjakohastele EÜ direktiividele.
- (Joon. 6) Keskkonda paisatava müra tase vastab Euroopa direktiivi 2000/14/EÜ ja Uus Lõuna-Walesi seaduse „Protection of the Environment Operations (Noise Control) Regulation 2017“ nõuetele. Mürataseme andmed on toodud seadme sildil ja peatükis Tehnilised andmed.
- (Joon. 7) Kasutaja peab hoidma kettsaagi töötades mõlema käega.
- (Joon. 8) Ärge töötage kettsaaga seda ainult ühes käes hoides.
- (Joon. 9) Ärge laske juhtplaadi otsal puutuda vastu ühtki objekti.
- (Joon. 10) Hoiatus! Kui juhtplaadi ots puutub millegi vastu, võib tagajärjeks olla tagasiviskumine. Selle käigus viskub juhtplaat kasutaja suunas. See võib põhjustada ohtliku kehavigastuse või surma.

- (Joon. 11) Saeketi pöörlemisuund ja juhtplaadi maksimaalne pikkus.
- (Joon. 12) Ketipidur, rakendatud (paremal). Ketipidur, väljalülitatud (vasakul).
- (Joon. 13) Ketiõli lisamine.
- (Joon. 14) Alalisvool.
- (Joon. 15) Ärge jätke vihma kätte.
- (Joon. 16) **Keskonnamärgis.** Toode või toote pakend ei kuulu olmejäätmete hulka. Toimetage see elektri- ja elektroonikajäätmete ringlussevõtukeskusesse.
- (Joon. 20) Andmesildilt leiate seerianumbri. **yyyy** on tootmisaasta, **ww** on tootmisnädal.

Märkus: Ülejäänud seadmel toodud sümbolid/tähised vastavad teatud riikides kehtivatele sertifitseerimisnõuetele.

Akul ja/või akulaadijal olevad sümbolid.

- Toimetage seade elektri- ja elektroonikajäätmete ringlussevõtukeskusesse. (Kehtib vaid Euroopas)
- (Joon. 17) Törkekindel trafo.
- (Joon. 18) Kasutage ja hoiustage akulaadijat ainult siseruumides.
- (Joon. 19) Topeltisolatsioon.

Ohutus

Ohutuse määratlused

Järgnevad määratlused näitavad märgusõnade raskusastet.



HOIATUS: Kehavigastused.



ETTEVAATUST: Toote kahjustus.

Märkus: See teave hõlbustab toote kasutamist.

Üldised ohutusalsed märkused elektritööriistade kohta



HOIATUS: Lugege kõik ohutusalsed hoiatused ja kõik juhised läbi. Hoiatuste ja juhiste eiramine võib põhjustada elektrilöögi, tulekahju ja/või raskeid vigastusi.

Märkus: Hoidke kõik ohutusalsed märkused ja juhised edasiseks kasutamiseks alles. Märkustes kasutatud elektritööriista mõiste tähistab võrgutoitel (juhtmega) elektritööriista või akutoitel (juhtmeta) elektritööriista.

Tööala ohutus

- **Hoidke tööala puhas ja tagage hea valgustus.** Segamini või hämarad alad on õnnetusealdis.
- **Ärge kasutage elektritööriista plahvatusohtlikus keskkonnas, näiteks tuleohtlike vedelike, gaaside või tolmu läheduses.** Elektritööriistad võivad tekitada sädemeid, mis võivad tolmu või gaasid süüdata.

- **Hoidke elektritööriista kasutamise ajal lapsed ja kõrvalseisjad tööalast eemal.** Tähelepanu hajumine võib põhjustada kontrolli kaotamist.

Elektriohutus

- **Elektritööriista pistikud peavad sobima pistikupesasse. Ärge muutke pistikut mis tahes viisil. Ärge kasutage maandusega elektritööriistade puhul adapterpistikuid.** Muutmata pistikud ja sobivad pistikupesad vähendavad elektrilöögi ohtu.
- **Vältige kehalist kokkupuudet maandatud pindadega (nt torud, radiaatorid, elektriliidid ja külmikud).** Teie keha maandamise korral on elektrilöögi oht suurem.
- **Vältige elektritööriistade kokkupuudet vihma ja märgade tingimustega.** Tööriista pääsenud vesi suurendab elektrilöögi saamise ohtu.
- **Kasutage juhet õigesti. Ärge kunagi kasutage juhet elektritööriista kandmiseks, tõmbamiseks või pistikupesast eemaldamiseks. Kaitske juhet kuumuse, õli, teravate servade ja liikuvate osade eest.** Kahjustatud või sõlmes juhe suurendab elektrilöögi ohtu.
- **Elektritööriistaga õues töötamisel kasutage välistingimustes kasutamiseks sobivat pikendusjuhet.** Välistingimustes kasutamiseks sobiva pikendusjuhtme kasutamine vähendab elektrilöögi ohtu.
- **Kui elektritööriista kasutamine niiskes keskkonnas on vältimatu, kasutage maandusega lühisekaitsega (GFCI) kaitsitud toidet.** GFCI kasutamine vähendab elektrilöögi ohtu.

Inimeste kaitsmine

- **Olge elektritööriista kasutamisel tähelepanelik, jälgige oma tegevust ja kasutage tervet mõistust. Ärge kasutage elektritööriista, kui olete väsinud või uimaste, alkoholi või ravimite mõju all.** Hetkeline tähelepanematus elektritööriistade kasutamise ajal võib lõppeda tõsiste kehavigastustega.

- **Kasutage isikukaitsevahendeid. Kasutage alati kaitseprille.** Asjakohastes tingimustes kaitsevahendite (nt tolmumask, mittelibisevad turvajalatsid, kiiver või kõrvaklapid) kasutamine vähendab kehavigastuste ohtu.
- **Vältige soovimatut käivitumist. Enne seadme ühendamist toiteallika või akuga, üles tõstmist või kandmist veenduge, et lüliti on väljalülitatud asendis.** Kui kannate elektritööriistu nii, et teie sõrm on toitelülilil, või pingestate lülitiga varustatud elektritööriistu, võib see lõppeda õnnetusega.
- **Eemaldage enne elektritööriista sisselülitamist kõik reguleerimis- ja nutrivõtmed.** Elektritööriista pöörleva osa külge jäetud nutri- vm võti võib põhjustada kehavigastusi.
- **Ärge küünitage liiga kaugele. Säilitage kogu aeg kindel jalgealune ja tasakaal.** See annab ootamatutes olukordades parema kontrolli elektritööriista üle.
- **Kandke nõuetekohaseid riideid. Ärge kandke lahtiseid rõivaid ega ehteid. Hoidke juuksed, rõivad ja kindad liikuvatest osadest eemal.** Lahtised rõivad, ehted või pikad juuksed võivad liikuvate osade vahele kinni jääda.
- **Kui seadmetel on ühendus tolmueemaldus- ja kogumisseadmete jaoks, veenduge, et need on ühendatud ja neid kasutatakse õigesti.** Tolmukogumise kasutamise abil saab vähendada tolmuga seotud ohte.
- **Sõltuvalt tööriista kasutusviisist võib mootortööriista kasutamise ajal tekkiv vibratsioon seadme dokumentatsioonis esitatud koguväärtusest erineda.** Kasutajad peaksid välja selgitama isikukaitsemeetmed, mis põhinevad eeldatavatel tegelikel töötingimustel (arvestada tuleb töösükli kõiki etappe – lisaks täisvoimsusega töötamisele loeb ka see aeg, mil seade on välja lülitatud, ja see aeg, kui seade töötab tühikäigul).

- **Kandke elektritööriista eest hoolt. Kontrollige liikuvate osade joondust ja kinnitusi, osade purunemist või muid tööriista kasutamist mõjutada võivaid tegureid. Kahjustuse korral laske elektritööriist enne kasutamist remontida.** Paljude õnnetuste põhjuseks on halvasti hooldatud elektritööriistad.
- **Hoidke lõikevahendid teravad ja puhtad.** Nõuetekohaselt hooldatud teravate lõikeservadega lõikevahendite kinnikilumise tõenäosus on väiksem ja neid on hõlpsam juhtida.
- **Järgige elektritööriista, tarvikute, tööriistaotsikute jm kasutamisel neid juhiseid ning arvestage töötingimuste ja -ülesandega.** Elektritööriista kasutamise muuks kui ettenähtud otstarbeks võib põhjustada ohtliku olukorra.

Akutööriistade kasutamine ja hooldamine

- **Kasutage laadimiseks ainult tootja soovitatud laadijat.** Ühte tüüpi aku laadimiseks sobiv laadija võib koos teist tüüpi akuga kasutades tuleohtu põhjustada.
- **Kasutage mootortööriistades vaid spetsiaalselt neile loodud akusid.** Teisi akukogumeid kasutades riskite vigastuste ja tulekahjuga.
- **Kui aku pole hetkel kasutuses, hoidke seda eemal teistest metalliesemetest (nt kirjaklambrid, mündid, võtmed, naelad, kruvid vms väiksed metalliesemed), mis võiksid akuklemme omavahel ühendada.** Akuklemmide lühistamine võib põhjustada põletushaavu või tulekahju.
- **Väärkasutamise korral võib akust vedelikku lekkida; vältige kokkupuudet. Kokkupuute korral loputage kannatada saanud kohta veega. Kui vedelik satub silma, loputage silma veega ja pöörduge arsti poole.** Akust lekkinud vedelik võib põhjustada ärritust või põletushaavu.

Hooldus

- **Laske elektritööriista hooldada vastava väljaõppega remontijal, kes tohib kasutada ainult identseid asendusosi.** See tagab elektritööriista ohutuse säilimise.

Kettsae ohutusega seonduvad hoiatused

- **Kui saag töötab, hoidke kõik kehaosad saeketist eemal. Enne kettsae käivitamist veenduge, et see ei puutu hetkel vastu mõnda muud eset.** Hetkeline tähelepanematus kettsae kasutamise ajal võib põhjustada teie riiete või keha kokkupuute saeketiga.
- **Hoidke parema käega alati tugevasti kettsae tagumise käepidemest ja vasakuga esikäepidemest.** Kui kasutate kettsae hoidmiseks vastupidist käeasetust, suurendate kehavigastuste ohtu, seetõttu tuleb sellist käitumist vältida.
- **Hoidke mootortööriista ainult isoleeritud haardepinnast, kuna saekett võib kokku puutuda peidetud juhtmete või seadme enda toitejuhtmega.** Kui saekett puutub kokku pinge all oleva kaabliga,

Elektritööriista kasutamine ja hooldamine

- **Ärge suruge elektritööriista jõuga. Kasutage rakenduse jaoks asjakohast elektritööriista.** Õige elektritööriist teeb töö ära paremini, ohutumalt ja ettenähtud kiirusel.
- **Ärge kasutage elektritööriista, kui lüliti vajutamisel ei lülitu seade sisse ega välja.** Mis tahes elektritööriist, mida pole võimalik juhtida, on ohtlik ja tuleb viivitamatult parandada.
- **Enne elektritööriista reguleerimist, tarvikute vahetamist või hoialepanekut eemaldage pistik toiteallikast ja/või aku elektritööriista küljest.** Taolised ennetavad ohutusmeetmed vähendavad elektritööriista tahtmatu käivitamise ohtu.
- **Hoidke elektritööriistu, mida te parasjagu ei kasuta, lastele kättesaamatus kohas ja ärge lubage elektritööriista kasutada isikutel, kes ei oska seda kasutada või pole neid juhiseid läbi lugenud.** Elektritööriistad on koolitamata kasutajate käes ohtlikud.

võivad mootortööriista metallosad seejärel samuti pinge alla sattuda ning kasutajale elektrilöögi anda.

- **Kandke kaitseprille ja kõrvaklappe. Soovitame kasutada ka pea, kätte, jalgade ja jalalabade kaitsevahendeid.** Nõuetele vastav kaitseriietus vähendab võimalikke kehavigastusi, mille põhjuseks on lendav praht või tahtmatu kontakt saeketiga.
- **Ärge töötage kettsaaga puu otsas.** Kettsaaga puu otsas töötamine võib tekitada kehavigastusi.
- **Veenduge alati, et teil on sobiv jalgealune, ning kasutage kettsaagi ainult siis, kui seisate liikumatul, kindlal ja tasasel pinnal.** Libedad ja ebakindlad pinnad (nt redelid) võivad põhjustada tasakaalukaotust või kettsae üle kontrolli kaotamist.
- **Kui lõikate pinge all olevat oksa, olge alati valmis selle võimalikuks tagasipaiskuseks.** Kui puukiududesse talletunud pinge vabaneb, võib pinge all olnud oks kasutaja poole tagasi paiskuda ja/või kettsae kontrolli all hoidmise võimatuks muuta.
- **Olge põõsaid ja võrseid lõigates äärmiselt ettevaatlik.** Peened oksad võivad saeketi vahele kinni jääda ja seejärel piitsana teie poole sähvata või panna teid tasakaalu kaotama.
- **Kandke kettsaagi käepidemest hoides ja kehas eemal ning väljalülitatud olekus. Kettsae transportimise või hoiustamise ajal katke juhtplaat alati spetsiaalse kattega.** Kettsae õige käsitsemise vähendab tahtmatu kokkupuute ohtu liikuva saeketiga.
- **Järgige määrimise, keti pingutamise ja lisatarvikute vahetamise juhiseid.** Valesi pingutatud või määritud kettsaag võib kas katki minna või keti tagasiviskumise ohtu suurendada.
- **Hoidke käepidemed kuivad, puhtad ning õli- ja määrdevabad.** Rasvased ja õlised käepidemed on libedad ning võivad põhjustada kontrolli kaotamist kettsae üle.
- **Lõigake ainult puitu. Kasutage kettsaagi ainult ettenähtud otstarbel. Näiteks ärge kasutage kettsaagi plasti, kivi või mittepuidust ehitusmaterjalide lõikamiseks.** Kui kasutate kettsaagi otstarbel, milleks see pole ette nähtud, riskite ohtlike olukordadega.
- Soovitame tungivalt, et algajad harjutaksid palkide saagimist saepukil.

Tagasiviskumise põhjused ja selle vältimine

Kui juhtplaadi ots puutub millegi vastu või kui lõigatav puit näpistab saeketi lõikesoone kinni, võib tagajärjeks olla saeketi tagasiviskumine. Juhtplaadi otsa kontakt võib teatud juhtudel põhjustada äkilist vastumõju, mis võib lüüa juhtplaadi üles ja tagasi kasutaja poole. Kui saekett piki juhtplaadi ülaserava kinni näpistada, võib juhtplaat järsult kasutaja poole tagasi pörkuda. Need reaktsioonid võivad põhjustada olukorra, kus kaotate kontrolli sae üle ning see võib olukorda lõppeda tõsiste kehavigastustega. Ärge lootke ainult sae ohutusseadistele. Kettsae kasutajana peaksite astuma mitmeid samme, et teie lõiketööd mööduksid õnnestuste ja vigastusteta. Tagasiviskumise põhjuseks on tööriista

väärkasutamine ja/või valed töövõtted või -tingimused: selle vältimiseks tuleb järgida alljärgnevaid ettevaatusabinõusid.

- **Haarake seadme kindlalt kinni. Teie põidlad ja sõrmed peavad asuma ümber käepidemete. Saagi tuleb hoida mõlema käega. Teie keha ja käsi peavad olema asendis, mis võimaldab teil tagasiviskumisjõudu kontrolli all hoida.** Õigete ettevaatusabinõude korral suudab kasutaja tagasiviskumisjõudu kontrolli all hoida. Ärge laske kettsaest lahti.
- **Ärge küünitage liiga kaugele ega lõigake õlgadest kõrgemal.** See aitab vältida soovimatut otsakontakti ja tagab teile ootamatutes olukordades kettsae üle parema kontrolli.
- **Kasutage ainult tootja soovitatud juhtplaate ja kette.** Valed juhtplaadid ning ketid võivad põhjustada keti purunemist ja/või tagasiviskumist.
- **Järgige tootja kehtestatud teritus- ja hooldusjuhiseid.** Lõikesügavuse piiraja kõrgust vähendades riskite suurenenud tagasiviskumisega.

HOIDKE NEED JUHISED ALLES

Üldised ohutuseeskirjad



HOIATUS: Enne seadme kasutamist lugege läbi järgnevad hoiatused.

- Seade on ohtlik, kui seda kasutada valesti või ettevaatamatult. Seade võib põhjustada kasutaja või kõrvaliste isikute ohtliku kehavigastuse või surma. Seepärast on väga tähtis, et loete käsitsemisõpetuse põhjalikult läbi ja saate kõikidest eeskirjadest korralikult aru.
- Ärge muutke toodet ilma tootja heakskiiduta. Ärge kasutage toodet, mida teised on muutnud ja kasutage alati originaalisavarustust. Tootja heakskiiduta muudatused võivad põhjustada kasutaja või kõrvaliste isikute tõsiseid kehavigastusi või surma.
- Ketiõli aurude ja saepuru pikemaajaline sissehingamine võib olla tervisele ohtlik.
- Seade tekitab töötades elektromagnetvälja. Teatud tingimustel võib väli häirida aktiivsete või passiivsete meditsiiniliste implantaatide tööd. Raskete või surmaga lõppevate kehavigastuste ohtu vähendamiseks soovitame meditsiinilisi implantaate kasutaval inimestel pidada enne selle seadme kasutamist nõu oma arsti ja implantaadi valmistajaga.

Ohutusjuhised kasutamisel



HOIATUS: Enne toote kasutamist lugege läbi järgnevad hoiatused.

- Kasutusjuhendis olev teave ei asenda erialaseid teadmisi ja kogemusi. Kui te ei tunne end antud olukorras ohutult, seisake seade. Nõu küsimiseks pöörduge hooldusesinduse või professionaalse kasutaja poole. Ärge võtke tööd ette, kui te ei ole selleks saanud piisavat ettevalmistust.
- Kui teil on küsimusi seadme kasutamise kohta, pöörduge hooldusesinduse või Husqvarna poole. Anname teile nõu seadme tõhusa ja ohutu kasutamise kohta. Kui võimalik, osalege kettsae kasutamise kursusel. Küsige oma hooldusesindusest, metsandusalasel õppeasutusel või raamatukogust teavet õppematerjalide ja korraldatavate kursuste kohta.
- Enne seadme kasutamist peate teadma, mis on tagasiviskumine ja kuidas seda ära hoida. Juhiseid vt *Teave tagasiviskumise kohta lk 16* ja *Üldised küsimused tagasiviskumise kohta lk 17*.
- Ärge kunagi kasutage vigast seadet, akut või akulaadijat.
- Ärge puudutage liikuvat saeketti. See võib põhjustada tõsiseid või eluohtlikke kehavigastusi.
- Ärge töötage seadmega, kui te olete väsinud, viibite alkoholi, uimastavate ainete või ravimite mõju all või mis tahes muudel asjaoludel, mis võivad halvendada teie nägemist, keha valitsemist ja otsustamisvõimet.
- Halva ilmaga töötamine väsitab ja sellega kaasneb tihti muid ohte. Seadet pole soovitatav kasutada väga halva ilmaga, näiteks tiheda udu või vihma, tugeva tuule, väga külma temperatuuri või äikesehoju korral.
- Ärge käivitage seadet, mille juhtplaat, saekett või mõni katetest pole korralikult paigaldatud. Vastasel juhul võib veotähik lahti tulla ja põhjustada raskeid kehavigastusi. Juhiseid vt *Kokkupanek lk 15*.(Joon. 22)
- Vaadake ringi. Veenduge, et läheduses poleks inimesi või loomi, kes võivad seadmega kokku puutuda või teie kontrolli seadme üle halvendada. (Joon. 23)
- Ärge lubage lapsi seadme lähedale või neil seda kasutada. Kuna seadet on lihtne käivitada, võivad lapsed selle käivitada, kui neid piisavalt ei jälgita. See tähendab raskete vigastuste tekke ohtu.
- Kui jätate seadme järelevalveta või lahkute seadme juurest mistahes ajaks, eemaldage aku.
- Et hoida seadet kindlalt kontrolli all, peab jalgealune olema stabiilne. Ärge kasutage seadet redelil või puu otsas. Ärge kasutage seadet, kui jalgealune pole stabiilne. (Joon. 24)
- Kui te pole ettevaatlik, siis tagasiviskumise oht suureneb. Tagasiviskumine võib toimuda siis, kui juhtplaadi tagasiviskumise ohusektor puutub kogemata vastu oksa, puutüve või muud objekti. (Joon. 25)
- Ärge hoidke seadet ainult ühe käega. Ühe käega pole võimalik seadet ohutult kasutada.
- Ärge kunagi saagige seadmega kõrgemalt kui õlakõrguselt ega proovige lõigata juhtplaadi otsaga. (Joon. 26)
- Ärge kasutage seadet olukorras, kus te ei saa kutsuda õnnetuse korral abi.
- Enne seadme liigutamist seisake see ja rakendage ketipidur. Hoidke seadet nii, et juhtplaat ja saekett oleks suunatud tahapoole. Enne seadme transportimist või mistahes maad liigutades tuleb paigaldada juhtplaadile transpordikaitse.
- Kui asetate seadme maapinnale, rakendage ketipidur ja hoidke seadmel pidevalt silma peal. Kui lahkute seadme juurest mistahes ajaks, seisake seade ja eemaldage aku.
- Keti eosüsteemi võivad jääda kinni puulaastud. Selle tagajärjel võib saekett kinni jääda. Enne puhastamise alustamist seisake alati seade ja eemaldage aku.
- Veenduge, et saate turvaliselt liikuda. Uurige ümbritsevaid olusid ja ümbritsevat ala, et seal ei leiduks takistusi, nagu juuri, kive, oksa, kraave jms. Olge kaldpinnal töötades ettevaatlik.
- Vale või valesti teritatud lõikeosa kasutamine suurendab vibratsioonitaset. Köva puu (nt laialehiste lehtpuude) lõikamisel on vibratsioon suurem kui pehme puu (nt okaspuude) lõikamisel. (Joon. 27)
- Liigne kokkupuude tugeva vibratsiooniga võib vereringehäiretega inimestel põhjustada vereringe- või närvikahjustusi. Pöörduge arsti poole, kui ilmneb nähte, mis võivad olla vibratsioonist põhjustatud. Sellisteks nähtudeks on näiteks muudatused nahas või nahavärvis, surin, nõelatorked, tundetus, nõrkus, värvimuutus nahal. Need tundemärgid esinevad harilikult sõrmedel, kätel või randmetel ja võimenduvad külma ilma korral.
- Vältige olukordi, millega te ei pruugi toime tulla.
- Kõiki olukordi, mis võivad seadme kasutamisel ette tulla, pole võimalik kirjeldada. Olge alati ettevaatlik ja toimege arukalt. (Joon. 28)

Isikukaitsevahendid



HOIATUS: Enne seadme kasutamist lugege läbi järgnevad hoiatused.

(Joon. 29)

- Enamik õnnetustest juhtub seetõttu, et kettsaag riivab seadme kasutajat. Seadmega töötamisel tuleb kasutada ettenähtud isikukaitsevahendeid. Isikukaitsevahendid ei välista täielikult kehavigastuste ohtu, kuid vähendavad õnnetusjuhtumi korral kehavigastuse raskusastet. Isikukaitsevahendite kohta teabe saamiseks võtke ühendust hooldusesindusega.
- Tööriided peavad olema liubuvad, kuid ei tohi liikumisvabadust piirata. Kontrollige isikukaitsevahendite seisukorda regulaarselt.
- Kandke heakskiidetud kaitsekiivrit.

- Kandke heakskiidetud kõrvaklappe. Pikaajaline müra võib tekitada püsiva kuulmiskahjustuse.
- Kasutage kaitseprille või näokaitset, et kaitsta end õhku paiskuvate esemete tekitatud kehavigastuste eest. Seade võib suure jõuga õhku paisata puulaaste, puutükke ja muid taolisi esemeid. See võib tekitada tõsise vigastuse, eriti silmadele.
- Kandke sae kasutamiseks ette nähtud kaitsekindaid.
- Kandke sae kasutamiseks ette nähtud kaitsepükse.
- Kandke sae kasutamiseks ette nähtud terasest varbakaitse ja libisemiskindla tallaga saapaid.
- Hoidke alati käepärast esmaabikomplekt.
- Sädeoht. Metsatulekahjude tekkimise ärahoidmiseks hoidke käepärast tulekustutusvahendid ja labidas.

Toote ohutusseadised



HOIATUS: Enne seadme kasutamist lugege läbi järgnevad hoiatused.

- Ärge kunagi kasutage seadet, kui selle ohutusseadised on defektsed.
- Kontrollige ohutusseadiseid regulaarselt. Vt jaotist *Seadme ohutusseadiste hooldamine ja kontrollimine lk 20.*
- Kui ohutusseadised on defektsed, pöörduge Husqvarna hooldusesindusse.

Klahvistik

Hoiatuse indikaator vilgub, kui ketipidur on rakendatud või kui esineb ülekoormuse oht. Ülekoormuse kaitse seiskab ajutiselt seadme ja seda ei saa kasutada, kuni temperatuur on taastunud. Kui indikaator põleb püsivalt, võtke ühendust hooldusesindusega. (Joon. 30)

Automaatse seiskamise funktsioon

Seadmel on automaatse seiskamise funktsioon, mis seiskab seadme, kui seda ei kasutata ühe minuti vältel.

Ketipidur ja turvakäepide

Seadmel on ketipidur, mis peatab tagasiviskumise korral saeketi. Ketipidur vähendab õnnetuse ohtu, aga ainult teie kui kasutaja võimuses on õnnetusi vältida. (Joon. 31)



HOIATUS: Ärge tekitage olukordi, kus võib tekkida tagasiviskumise oht. Olge seadmega töötamise ajal ettevaatlik ja veenduge, et juhtplaadi tagasiõõgisektor midagi ei riivaks.

(Joon. 32)

Ketipiduri saab rakendada käsitsi (A) vasaku käega või see rakendub automaatselt inertsjõu toimele. Lükake turvakäepidet (B) edasi, et rakendada ketipidur käsitsi. See liigutus käivitab vedrumehhanismi, mis peatab veotähiku. (Joon. 33)

Ketipiduri rakendamine on olenev tagasiviskumisjõust ja seadme paiknemisest. Kui tagasiviskumise ohusektor on teist kaugemal ja tekib tugev tagasiviskumine, siis rakendub ketipidur inertsmechhanismi toimele. Kui tagasiviskumine on nõrk või tagasiviskumise ohusektor on teile lähemal, rakendub ketipidur käsitsi teie vasaku käe abil. (Joon. 34)

Kasutage ketipidurit seisupidurina, kui liigute käivitatud seadmega lähemaid vahemaid. Nii väheneb oht, et liikuv saekett võiks tabada teid või mõnda kõrvalseisjat. (Joon. 35)

Ketipiduri vabastamiseks tõmmake turvakäepidet tahapoole. (Joon. 36)

Tagasiviskumine võib olla väga ootamatu ja jõuline. Enamasti on tagasiviskumised väiksemad ja ei põhjusta alati ketipiduri rakendumist. Kui seadme kasutamise ajal tekib tagasiviskumine, hoidke käepidemetest tugevalt kinni ja ärge laske lahti. (Joon. 37)

Turvakäepide vähendab saeketiga kokkupuutumise ohtu, kui teie käsi peaks esikäepidemest lahti laskma. (Joon. 38)

Langetamisasendis ei saa ketipidurit käsitsi rakendada. Selles asendis saab ketipiduri rakendada ainult inertsmechhanismi abil. (Joon. 39)

Toitelüliti lukustus

Toitelüliti lukustus välistab toitelüliti soovimatu sisselülitamise. Kui võtate käepidemest käega kinni ja vajutate toitelüliti lukustust (A), siis toitelüliti (B) vabaneb. Käepidemest lahti lastes lähevad nii toitelüliti kui toitelüliti lukustus tagasi algasendisse. (Joon. 40)

Ketipüüdja

Ketipüüdja püüab kinni purunenud või lahti tulnud keti. Kui kett on õigesti pingutatud, siis oht väheneb. Oht väheneb ka siis, kui juhtplaati ja saeketti õigesti hooldatakse. Juhiseid vt *Saeketi pingutamise lk 22 ja Hooldamine lk 20.* (Joon. 41)

Parema käe kaitse

Parema käe kaitse kaitseb kätt saeketi katkimineku või lahitudleku korral. Samuti ei lase see okstel töötamist segada. (Joon. 42)

Aku ohutus



HOIATUS: Enne seadme kasutamist lugege läbi järgnevad hoiatused.

- Kasutage ainult toote jaoks soovitatud BLi akusid. Akud on kodeeritud.
- Kasutage Husqvarna toodete vooluallikana üksnes taasklaetavaid BLi akusid. Kehavigastuse vältimiseks ärge kasutage akut muude seadmete toiteallikana.

- Elektrilöögihoi! Ärge ühendage akuklemme võtmete, kruvide või muude metallesemetega. See võib tekitada akus lühise.
- Ärge kasutage mittetaaslaetavaid akusid.
- Ärge asetage esemeid aku õhuvade sisse ja ette.
- Vältige aku kokkupuudet otsese päikesevalguse, kuumuse ja lahtise leegiga. Aku võib põhjustada põletusi ja/või keemilisi põletusi.
- Vältige aku kokkupuudet vihma ja märja keskkonnaga.
- Vältige aku kokkupuudet mikrolainete ja kõrgsurvega.
- Ärge demonteerige ega lõhkuge akut.
- Vältige akuhappe sattumist oma nahale. Akuhape põhjustab nahavigastusi, söövitusi ja põletusi. Kui akuhape satub silma, ärge hõõruge silmi, vaid loputage neid veega vähemalt 15 minutit. Kui akuhape satub teie nahale, puhastage nahapinda rohke vee ja seebiga. Pöörduge arsti poole.
- Kasutage akut keskkonnas, mille temperatuur jääb vahemikku –10...40 °C (14...104 °F).
- Ärge puhastage akut või akulaadijat veega. Vt jaotist *Aku ja akukambri kontrollimine lk 21*.
- Ärge kasutage defektset või kahjustatud akut.
- Ladustage akusid eemal metallesemetest (nt naelad, kruvid, ehted).
- Hoidke aku eemal lastest.
- Kasutage akulaadijat keskkonnas, mille temperatuur jääb vahemikku 5...40 °C (41...104 °F). Kasutage laadijat hästi ventileeritavas, kuivas ja tolmuvabas keskkonnas.
- Ärge asetage esemeid akulaadija jahutusavade sisse ja ette.
- Ärge kunagi ühendage akulaadija klemme metallesemete külge, vastasel korral võib akulaadija lühistuda.
- Kasutage heakskiidetud ja kahjustamata pistikupesasiid.

Ohutusjuhised hooldamisel



HOIATUS: Enne seadme hooldustööde tegemist lugege läbi järgnevad hoiatused.

- Eemaldage aku enne hooldustööde või muude kontrolltoimingute või seadme kokkupanemise alustamist.
- Seadme kasutaja tohib teha üksnes käesolevas kasutusjuhendis kirjeldatud hooldustöid. Mahukamate hooldustööde tegemiseks pöörduge hooldusesindusse.
- Ärge puhastage akut või akulaadijat veega. Tugevat omeline pesuvahend võib kahjustada plastdetailaie.
- Kui hooldustöid ei tehta, siis toote kasutusiga lüheneb ja õnnetuste oht kasvab.
- Kõigi hooldus- ja parandustööde tegemiseks (eriti seadme ohutusseadiste juures) on vajalik eriväljaõpe. Kui pärast hooldustööde tegemist ei läbi seade kõiki käesolevas kasutusjuhendis kirjeldatud kontrolltoiminguid, siis pöörduge hooldusesinduse poole. Garanteerime, et hooldusesinduses tehakse teie tootele professionaalsel tasemel remondi- ja hooldustööd.
- Kasutage ainult originaalvaruosi.

Lõikeosa ohutusjuhised



HOIATUS: Enne seadme kasutamist lugege läbi järgnevad hoiatused.

- Kasutage üksnes meie soovitatud juhtplaadi/saeketi kombinatsioone ja teritusvahendeid. Juhiseid vt *Lisavarustus lk 26*.
- Kandke saeketi käsitsemisel ja hooldamisel kaitsesekinaid. Saekett, mis korralikult ei liigu, võib põhjustada kehavigastusi.
- Hoidke lõikehambad korralikult teritatuna. Järgige juhiseid ja kasutage soovitatud teritusmalli. Kahjustatud või valesti teritatud saekett suurendab õnnetuste ohtu. (Joon. 43)
- Hoidke õiget sügavusmõõdu väärtust. Järgige juhiseid ja kasutage õiget sügavusmõõdu väärtust. Liiga suur sügavusmõõdu väärtus suurendab tagasilöögi ohtu. (Joon. 44)

Akulaadija ohutus



HOIATUS: Enne seadme kasutamist lugege läbi järgnevad hoiatused.

- Ohutuseeskirjade eiramine võib kaasa tuua elektrilöögi või lühise.
- Kasutage heakskiidetud maandatud võrgupistikupesasa, mis on terve.
- Kasutage ainult toote tarnekomplekti kuuluvat akulaadijat. Husqvarna BLi asendusakude laadimiseks kasutage ainult Husqvarna QC laadijaid.
- Ärge püüdke akulaadijat lahti monteerida.
- Ärge kunagi kasutage defektset või kahjustunud akulaadijat.
- Ärge tõstke akulaadijat toitejuhtmetest hoides. Akulaadija võrgupistikupesast lahutamiseks tõmmake pistikut. Ärge tõmmake toitejuhet.
- Vältige juhtmete ja pikendusjuhtmete kokkupuudet vee, õli ja teravate servadega. Jälgige, et juhe ei jääks umste, värvavate jms vahele.
- Ärge kasutage akulaadijat tuleohtlike või korrosiooni tekitavate materjalide läheduses. Veenduge, et akulaadija poleks kinni kaetud. Suitsu voi tule tekke korral eemaldage pistik akulaadijast.
- Laadige akut ainult hea õhuvahetusega siseruumis ja päikesevalguse eest kaitsuna. Ärge laadige akut õues. Ärge laadige akut märjas keskkonnas.

- Veenduge, et saekett oleks õigesti pingutatud. Kui saekett pole juhtplaadi vastu tugevalt pingul, võib saekett maha tulla. Valesiti pingutatud saekett suurendab juhtplaadi, saeketi ja keti veotähiku kulumist. Vt jaotist *Saeketi pingutamine lk 22*.(Joon. 45)
- Hooldage ja määrige lõikeosa regulaarselt. Kui saekett pole õigesti määritud, suurendab see juhtplaadi, saeketi ja keti veotähiku kulumise ohtu. (Joon. 46)

Kokkupanek

Sissejuhatus



HOIATUS: Enne toote kokkupanekut lugege ohutuspeatükki ja tehke selles olev teave endale arusaadavaks.

Juhtplaadi ja saeketi paigaldamine



HOIATUS: Enne paigaldamis- ja hooldustööde alustamist eemaldage alati seadme aku.

1. Vabastage ketipidur. (Joon. 47)
2. Keerake nupp lahti ja eemaldage veotähiku kate (ketipidur) ja transpordikaitse (A). (Joon. 48)
3. Pange juhtplaat plaadipoldi peale Viige juhtplaat kõige tagumisse asendisse. Tõstke saekett veotähikust kõrgemale ja asetage see juhtplaadis

olevasse soonde. Alustage juhtplaadi ülemisest servast. (Joon. 49)

4. Veenduge, et lõikelülide ääred juhtplaadi ülemisel serval oleksid suunatud ettepoole.
5. Paigaldage veotähiku kate ja asetage ketipingutustihvt juhtplaadis olevasse auku.
6. Veenduge, et saeketi veolülid asuksid veotähikul õigesti
7. Kontrollige, kas saekett oleks korralikult juhtplaadi soones.
8. Pingutage saeketti. Juhiseid vt *Saeketi pingutamine lk 22*.

Kooretoe paigaldamine

Kooretoe paigaldamiseks võtke ühendust hooldusesindusega.

Töö

Sissejuhatus



HOIATUS: Enne toote kasutamist lugege läbi ohutuspeatükk ja veenduge, et oleksite kõigest aru saanud.

Toimivustesti tegemine enne seadme kasutamist

1. Kontrollige ketipidurit (A) veendumaks, et see töötaks korralikult ja poleks kahjustunud.
2. Kontrollige, et tagumine parema käe kaitse (B) poleks saanud kahju.
3. Kontrollige toitelüliti ja selle lukustust (C) veendumaks, et need töötavad korralikult ja pole kahjustunud.
4. Kontrollige klahvistikku (C) veendumaks, et see töötab korralikult.
5. Veenduge, et käepidemetal pole õli (E).
6. Kontrollige, et kõik osad oleksid korralikult kinnitatud ega poleks kahjustunud ega kaotsi läinud.
7. Kontrollige ketipüüdjat (F) veendumaks, et see on korralikult kinnitatud.
8. Kontrollige keti pingsust (G).

9. Laadige aku (H) ja veenduge, et see on korralikult seadme külge kinnitatud.
10. Veenduge, et toitelüliti vabastamisel saekett seiskuks. (Joon. 50)

Ketiõli

Kõikidel Husqvarna kettsaagidel on automaatne ketiõlitussüsteem. Teatud mudelitel on lisaks veel reguleeritav ketimäärimine.

Võtke ketiõli valimisel arvesse järgmist.

(Joon. 51)

- Õlikogusest õlipaagis piisab umbes kolmeks laadimiskorraks. See kehtib ainult siis, kui kasutate õiget ketiõli. Kui ketiõli on liiga vedel, jätkub sellest lühemaks ajaks.
- Ketiõli peab saeketile hästi kleepuma ja hästi voolama nii kuumas suveilmaga kui ka külma talveilmaga.
- Kasutage õiget õlisorti (sobiva viskoossusega), arvestades õhutemperatuuriga. Õhutemperatuuril alla 0°C muutuvad mõned õlid raskesti voolavaks. See võib põhjustada õlipumba ülekoormuse, millele järgnevad õlipumba osade kahjustused.
- Kasutage soovitatud tüüpi lõikeosa. Pika juhtplaadi korral kulub rohkem ketiõli.

- Ketitõli valimiseks võtke ühendust hooldusesindusega.



HOIATUS: Ärge kasutage läbitöötatud õli. Läbitöötatud õli on ohtlik teile ja keskkonnale. Läbitöötatud õli kahjustab õlipumpa, juhtplaati ja saeketti.



HOIATUS: Kui lõikeosa määrimine pole piisav, võib saekett puruneda. See võib põhjustada kasutaja ohtliku kehavigastuse või surma.



ETTEVAATUST: Taimse ketitõli kasutamisel tuleb pikemaajalisel säilitamisel puhastada juhtplaadi soon ja saekett. Vastasel juhul võib saekett oksüdeeruda ja minna jäigaks ning juhtplaadi otsatähik võib kinni jääda.

Akulaadija ühendamine

1. Ühendage akulaadija tüübisildil näidatud pingega sagedusega võrku.
2. Ühendage pistik maandatud pistikupessa.

Märkus: Aku laadimist ei toimu, kui aku temperatuur on üle 50 °C / 122 °F. Kui temperatuur ületab 50 °C / 122 °F, siis alustab akulaadija aku jahutamist.

Aku laadimine

Märkus: Enne aku esimest kasutuskorda laadige aku täis. Uue aku laetuse tase on ainult 30%.

1. Ühendage aku akulaadijaga. (Joon. 52)
2. Veenduge, et akulaadija roheline laadimistuli süttiks. See tähendab, et aku on akulaadijaga õigesti ühendatud. (Joon. 53)
3. Kui aku kõik LED-tuled süttivad, siis on aku täis. (Joon. 54)
4. Akulaadija toiteallikast lahutamiseks võtke kinni pistikust. Ärge tõmmake juhtmest.
5. Eemaldage aku akulaadijast.

Märkus: Lisateavet lugege aku ja akulaadija kasutusjuhenditest.

Seadme käivitamine

1. Kontrollige toitelüliti ja toitelüliti lukustust. Vt jaotist *Toitelüliti lukustuse kontrollimine lk 21*.
2. Lükake turvakäepideti ettepoole, et rakendada ketipidur. (Joon. 38)
3. Asetage aku akuhoidikusse. (Joon. 55)
4. Vajutage aku alumist osa, kuni kuulete klõpsatust.



ETTEVAATUST: Kui aku ei libise akupessa kergelt, ei ole aku õigesti paigaldatud.

(Joon. 56)

5. Vajutage käivitus- ja seiskamisnupu seni, kuni süttib roheline LED-tuli. (Joon. 57)

SavE funktsiooni kasutamine

Seade on varustatud energiasäästufunktsiooniga SavE. Funktsioon SavE vähendab keti kiirust ja tagab pikema aku kasutusaja.

Märkus: Funktsioon SavE ei vähenda seadme löikamisvõimekust.

1. Vajutage klahvistikul SavE nuppu.
2. Veenduge, et roheline LED-tuli süttiks.
3. Funktsiooni peatamiseks vajutage uuesti SavE nuppu. Roheline LED-tuli kustub. (Joon. 58)

Seadme seiskamine

1. Vajutage klahvistikul käivitus- ja seiskamisnupu seni, kuni roheline LED-tuli kustub. (Joon. 57)
2. Tõmmake aku välja ja vajutage aku vabastusnuppe, et eemaldada aku akuhoidikust. (Joon. 59)



HOIATUS: Eemaldage aku, kui te seadet ei kasuta või kui seade pole täielikult teie vaateväljas. Sellega vältite juhustlikku käivitumist.

Teave tagasiviskumise kohta



HOIATUS: Tagasiviskumine võib põhjustada kasutaja või kõrvaliste isikute ohtliku kehavigastuse või surma. Tagasiviskumise ohu vähendamiseks peate teadma, mis tagasiviskumist põhjustab ja kuidas seda vältida.

Tagasiviskumine tekib ainult siis, kui juhtplaadi tagasiviskumise ohusektor puutub millegi vastu. Tagasiviskumine võib toimuda äkki ja suure jõuga, paisates seadme kasutaja suunas. (Joon. 60)

Tagasiviskumine tekib alati juhtplaadi löikepinnal. Harilikult paiskub seade kasutaja suunas, kuid võib viskuda ka mujale. Liikumissuunda mõjutab see, kuidas te seadet tagasiviskumise hetkel kasutate. (Joon. 61)

Tagasiviskumine tekib ainult siis, kui juhtplaadi tagasilöögisektor puutub millegi vastu. Ärge lubage tagasilöögisektoril millegi vastu puutuda. (Joon. 60)

Juhtplaadi otsa väiksem raadius vähendab tagasiviskumise jõudu.

Tagasiviskumise mõjude vähendamiseks kasutage vähese tagasiviskumisega saeketti. Ärge laske tagasiviskumise ohusektoril puutuda vastu objekti.



HOIATUS: Ühegi saeketi puhul pole tagasiviskumine täielikult välistatud. Järgige alati juhiseid.

Üldised küsimused tagasiviskumise kohta

• Kas ma saan alati ise oma käega ketipiduri rakendada, kui tekib tagasiviskumine?

Ei, turvakäepideme edasivajutamiseks tuleb rakendada teataval määral jõudu. Kui te ei kasuta piisavat jõudu, siis ketipidur ei rakendu. Peate töö ajal hoidma seadme käepidemeid stabiilselt kahe käega. Tagasiviskumise korral ei pruugi ketipidur saeketti peatada enne, kui see teid riivab. Mõnedes tööasendites võib teie käsi mitte ulatuda turvakäepidemeni, et rakendada ketipidur. Üks näide sellest on langetamise asend.

• Kas ketipidur rakendub alati inertsjõu toimel, kui tekib tagasiviskumine?

Ei. Esmalt peab ketipidur olema õiges töökorras. Vt *Hooldamine lk 20* juhiseid ketipiduri kontrollimise kohta. Soovitame teha seda iga kord enne seadme kasutamist. Teiseks peab tagasiviskumise jõud olema piisavalt tugev, et ketipidur rakenduks. Kui ketipiduri tundlikkus on liiga suur, võib see rakenduda ka mõne raskema tööoperatsiooni korral.

• Kas ketipidur kaitseb mind alati vigastuste eest, kui tekib tagasiviskumine?

Ei. Kaitse tagamiseks peab ketipidur olema õiges töökorras. Ketipidur peab olema ka tagasiviskumise ajal rakendatud, et saekett peatada. Kui olete juhtplaadile väga lähedal, ei pruugi ketipiduril olla piisavalt aega, et peatada saekett enne, kui see teid riivab.



HOIATUS: Tagasiviskumise ennetamiseks peate teie ise tundma ja kasutama õigeid töövõtteid.

Saagimistehnika kasutamine



HOIATUS: Kasutage saagimiseks täisvõimsust ja pärast löike tegemist langetage kiirus tühikäigule.



ETTEVAATUST: Ärge laske mootoril töötada liiga kaua ilma koormuseta. See võib mootorit kahjustada.

1. Pange tüvi saagimispukile või jalastele. (Joon. 62)



HOIATUS: Ärge saagige mitut tüve korraga. See suurendab tagasiviskumise

ohtu ja võib põhjustada tõsiseid kehavigastusi või surma.

2. Korjake saetud tükid tööalalt kokku.



HOIATUS: Tööalale jäetud saetud tükid suurendavad tagasiviskumise ohtu, samuti võite töötamise ajal kaotada tasakaalu.

Tüve saagimine maapinnal

1. Saagige tüvi läbi tõmbava ketiga. Kasutage täisvõimsust, aga olge valmis ootamatuteks õnnetusteks. (Joon. 63)



HOIATUS: Ärge laske soont lõpuni saagides saeketil puutuda vastu maad.

2. Saagige läbi umbes $\frac{2}{3}$ tüvest ja peatuge. Pöörake tüvi ümber ja saagige vastasküljelt. (Joon. 64)

Ühest otsast toetatud tüve saagimine



HOIATUS: Tagage, et tüvi ei saaks saagimise ajal murduda. Järgige allpool olevaid juhiseid.

(Joon. 65)

1. Saagige lükkava ketiga tüvi umbes $\frac{1}{3}$ läbi.
2. Saagige tõmbava ketiga, kuni sooned puutuvad kokku. (Joon. 66)

Kahest otsast toetatud tüve saagimine



HOIATUS: Jälgige, et saekett ei jääks saagimise ajal tüvesse kinni. Järgige allpool olevaid juhiseid.

(Joon. 67)

1. Saagige tõmbava ketiga tüvi umbes $\frac{1}{3}$ läbi.
2. Saagige ülejäänud osa tüvest lükkava ketiga lõpuni läbi. (Joon. 68)



HOIATUS: Kui saekett jääb tüvesse kinni, seisake mootor. Painutage löikesoon kangi abil lahti ja eemaldage seade. Ärge üritage seadet käsitsi vabaks tõmmata. Kui seade järsult vabaneb, võib see tekitada vigastusi.

Laasimistehnika kasutamine

Märkus: Kasutage jämedate okste saagimiseks saagimistehnikat. Vt jaotist *Saagimistehnika kasutamine lk 17*.



HOIATUS: Laasimistehnikat kasutades on suur õnnetuse oht. Juhiseid tagasiviskumise

ennetamiseks vt jaotisest *Teave tagasisivumise kohta lk 16.*



HOIATUS: Saagige oksad üksteise järel läbi. Olge ettevaatlik peeneid oksa saagides ja ärge saagige võsa või palju peeneid oksa korraga. Peened oksad võivad saeketti takerduda ja takistada seadme ohutut kasutamist.

Märkus: Vajadusel saagige oksa osade kaupa. (Joon. 69)

- Eemaldage oksad tüve paremalt küljelt.
 - Hoidke juhtplaati tüve paremal küljel ja seadme korpus vastu tüve.
 - Valige sobiv saagimistehnika vastavalt oksa pingele. (Joon. 70)



HOIATUS: Kui te pole kindel, kuidas oksa saagida, küsige eelnevalt nõu professionaalselt kettsaekasutajalt.

- Eemaldage oksad tüve pealt.
 - Hoidke seadme korpus vastu tüve ja laske juhtplaadil liikuda mööda tüve.
 - Saagige lükkava ketiga. (Joon. 71)
- Eemaldage oksad tüve vasakult küljelt.
 - Valige sobiv saagimistehnika vastavalt oksa pingele. (Joon. 72)



HOIATUS: Kui te pole kindel, kuidas oksa saagida, küsige eelnevalt nõu professionaalselt kettsaekasutajalt.

Teavet pingele all olevate okste saagimise kohta vt jaotisest *Pinge all olevate puude ja okste saagimine lk 19.*

Langetamistehnika kasutamine



HOIATUS: Puu langetamiseks peab teil olema piisavalt kogemust. Võimaluse korral tehke läbi kettsae kasutamise kursused. Küsige lisateavet kogenud kettsaekasutajalt.

Ohutu kauguse hoidmine

- Veenduge, et inimesed teie ümber püsiksid töö ajal vähemalt 2 1/2 puu pikkuse kaugusel. (Joon. 73)
- Jälgige, et keegi ei viibiks nimetatud ohutsoonis enne langetamist ega langetamise ajal. (Joon. 74)

Langetamissuuna arvutamine

- Tehke kindlaks puu langemissuund. Puu tuleb langetada laasimiseks ja tükeldamiseks võimalikult heas suunas. Samuti on oluline, et seisaksite stabiilselt ja saate ohutult liikuda.



HOIATUS: Kui loomulik langemissuunas langetamine pole võimalik või on liiga ohtlik, laske puul langeda muus langemissuunas.

- Urige puu loomuliku langemissuunda. Näiteks puu kalle ja väändumine, tuule suund, okste asukoht ja lume raskus.
- Kontrollige, kas läheduses on takistusi, nagu teised puud, õhujuhthmed, teed ja/või ehitised.
- Kontrollige puud kahjustuste või mädaniku suhtes.



HOIATUS: Mädanenud tüvega puu võib langeda enne, kui olete saagimise lõpetanud.

- Veenduge, et puul poleks katkisi või surnud oksa, mis võivad saagimise ajal teile peale kukkuda.
- Ärge laske puul vastu teist kasvavat puud langeda. Kinnijäänud puud langetada on ohtlik ning õnnetusohu on suur. Vt jaotist *Kinnijäänud puu langetamine lk 19.* (Joon. 75)



HOIATUS: Kriitiliste langetamistööde puhul tõstke kõrvaklapid kohe peast eemale, kui olete saagimise lõpetanud. On oluline, et kuuleksite helisid ja hoiatussignaale.

Tüve laasimine ja pääsetee kindlustamine

Saagige oksad ölakõrgusest kuni allapoole.

- Saagige tõmbava ketiga ülevalt alla. Jälgige, et puu oleks teie ja seadme vahel. (Joon. 76)
- Eemaldage tööpiirkonnast puu ümber kasvav võsa. Eemaldage tööpiirkonnast kõik saetud tükid.
- Veenduge, et pääseteed ei takistaks kivid, oksad, augud ja muud takistused. Kui puu hakkab langema, peab teil olema vaba pääsetee. Pääsetee peab olema langetamissuuna suhtes umbes 135-kraadise nurga all.

- Ohupiirkond
- Pääsetee
- Langetamissuund

(Joon. 77)

Puu langetamine

Husqvarna soovitage teha langetussälgud ja kasutada puu langetamiseks ohutu nurga meetodit. Ohutu nurga meetod aitab saagige õige pideriba ja kontrollida langetamissuunda.



HOIATUS: Ärge langetage puid, mille läbimõõt on enam kui kaks korda suurem juhtplaadi pikkusest. Selleks on vaja erivaljaõpet.

Langetussälkude tegemine

1. Tehke langetussälged. Lõigake langetussälged 1/4 puu läbimõõdust. Tehke ülemine ja alumine sisselõige 45° nurga all.
 - a) Tehke kõigepealt ülemine sisselõige. Suunake seadme langetussuunamärgistus (A) puu langetamissuuna (B) järgi. Seiske seadme taga ja hoidke puu endast paremal. Lõigake tõmbava ketiga.
 - b) Tehke alumine lõige. Tehke alumine sisselõige, nii et see lõpeks samas kohas, kus ülemine sisselõige. (Joon. 78)
2. Langetussälgu joon peab olema täiesti horisontaalne ning langetamissuuna suhtes täisnurga (90°) all. Langetussälgu joon on koht, kus sisselõiked kohtuvad. (Joon. 79)

Langetava sisselõike tegemine

Märkus: Tehke langetav sisselõige langetussälkude vastasküljele.

1. Tehke langetav sisselõige umbes 3–5 cm (1,5–2 tolli) alumisest langetussälgest kõrgemale. Sisselõige peab olema täiesti horisontaalne. (Joon. 80)
2. Kui kasutate kooretuge, pange see pideriba taha.
3. Lõigake tõmbava ketiga täisvõimsusel ja lükake saekett/juhtplaat aeglaselt puu sisse. Veenduge, et puu ei langeks vales suunas.
4. Suruge kiil või langetusraud sisselõikesse, niipea kui lõige on õige sügavusega. (Joon. 81)
5. Tehke langetav sisselõige langetussälgu joonega paralleelselt. Veenduge, et vahemaa nende vahel on vähemalt 1/10 tüve läbimõõdust. Tüve läbilõikamata osa nimetatakse pideribaks. Pideriba juhib puu langemissuunda. (Joon. 82)



HOIATUS: Kui pideriba on liiga kitsas või seda pole, ei ole võimalik puu langemissuunda juhtida. See pole võimalik ka siis, kui te pole langetavat sisselõiget ja langetussälkuid õigesti lõiganud.

(Joon. 83)

6. Seejärel hakkab puu omaenda raskuse all või kiilul/langetusraua abil langema. (Joon. 84)

Märkus: Kasutage tüve läbimõõdust pikemat juhtplaati. Nii on võimalik teha langetav sisselõige ja langetussälged üheainsa saagimisega. Vt *Lisavarustus*

/k 26 teavet seadme jaoks soovitatavate juhtplaadi pikkuste kohta.

(Joon. 85)

Kinnijäänud puu langetamine



HOIATUS: Kinnijäänud puud langetada on väga ohtlik ning õnnetusohu on suur. Ärge viibige ohutsoonis ja ärge proovige langetada kinnijäänud puud.

(Joon. 86)

Kõige ohutum on kasutada mõnda järgmistest vintsidest:

- traktorile monteeritud (Joon. 87)
- kaasaskantav (Joon. 88)

Pinge all olevate puude ja okste saagimine

1. Tehke kindlaks, milline puu või oksa külg on pinge all.
2. Tehke kindlaks, kus asub selle loomulik murdumiskoht. (Joon. 89)
3. Otsustage, missugune on kõige ohutum moodus pinge kõrvaldamiseks.

Märkus: Teatud olukordades on ainus ohutu moodus kasutada kettsae asemel vintsi.
4. Seiske nii, et puu või oks ei tabaks teid, kui see pinge all vabaneb. (Joon. 90)
5. Tehke üks või mitu sisselõiget nii sügavalt, kui vaja pinge vähendamiseks. Tehke sisselõige murdumispunktis või selle läheduses. Murdke puu või oks murdumispunktist. (Joon. 91)



HOIATUS: Ärge saagige kunagi otse läbi pinge all olevat puud või oksa.



HOIATUS: Olge pinge all oleva puu saagimisel väga ettevaatlik. Puu võib enne või pärast saagimist järsult liikuda. Kui olete vales teosesendis või saete valesti, võib olla tagajärjeks ohtlik kehavigastus.

6. Kui teil tuleb saagida läbi puutüve/oksa, tehke kaks-kolm lõiget 2,5 cm vahedega 5 cm sügavuseni. (Joon. 92)
7. Jätkake saagimist, kuni puutüvi/oks paindub ja vabaneb pingest. (Joon. 93)
8. Saagige puutüve/oksa teiselt poolt, kuni pinge on vabanenud.

Hooldamine

Sissejuhatus



HOIATUS: Enne seadme hooldamist lugege läbi ohutuspeatükk ja veenduge, et see oleks teile täielikult arusaadav.

Alljärgnevalt on esitatud loetelu seadme hooldustöödest, mida peab tegema seadme kasutaja. Lisateavet leiate jaotisest *Hooldamine lk 20*.

Hoolduskeem



HOIATUS: Enne hooldustööde alustamist eemaldage aku.

Hooldamine	Enne kasutamist	Üks kord nädalas	Üks kord kuus
Puhastage seadme välisosad.	X		
Kontrollige, et toitelüliti ja toitelüliti lukustus töötavad ohutult ja nõuetekohaselt.	X		
Puhastage ketipidur ja veenduge, et see töötaks ohutult. Veenduge, et ketipüüdi oleks kahjustamata. Vajaduse korral asendage.	X		
Juhtplaadi ühtlasemaks kulumiseks pöörake seda ümber. Veenduge, et juhtplaadi määrdeava poleks ummistunud. Puhasta ketisoon.	X		
Kontrollige, et löikuril ega löikuri kattel poleks pragusid ega kahjustusi. Vahetage löikur või löikuri kate välja, kui see on saanud lööke või on pragunenud.	X		
Veenduge, et juhtplaat ja saekett saaksid piisavalt õli.	X		
Kontrollige saeketti. Kontrollige pragude suhtes ja veenduge, et saekett poleks jäik või ebatavaliselt kulunud. Vajaduse korral vahetage välja.	X		
Teritage saeketti. Kontrollige pingsust ja seisundit. Kontrollige veotähniku kulumise suhtes, vajaduse korral vahetage välja.	X		
Puhastage seadme õhuvõtuava.	X		
Veenduge, et mutrid ja kruvid oleksid pingutatud.	X		
Kontrollige, et klahvistik töötab ega ole kahjustatud.	X		
Viilige ära juhtplaadi külgedel olevad kraadid.		X	
Kontrollige aku ja seadme vahelisi ühendusi. Samuti kontrollige aku ja akulaadija vahelisi ühendusi.			X
Tühjendage ja puhastage õlipaak.			X
Puhuge toode ja aku jahutuspesad ettevaatlikult suruõhuga läbi.			X

Seadme ohutusseadiste hooldamine ja kontrollimine

Turvakäepidemete kontrollimine

Kontrollige regulaarselt turvakäepidet ja automaatpidurit.

1. Kontrollige, et turvakäepidemel ei oleks pragusid ega muid nähtavaid vigastusi. (Joon. 94)

2. Veenduge, et turvakäepide liigub vabalt ning on kindlalt seadme külge kinnitatud. (Joon. 95)
3. Asetage väljalülitatud mootoriga seade kannule või muule stabiilsele pinnale.
4. Hoidke tagumisest käepidemest ja laske lahti esikäepidemest. Laske seadmel vastu kändu kukkuda. (Joon. 96)

5. Veenduge, et ketipidur rakenduks, kui juhtplaat puutub vastu kändu.

Pidurilüliti kontrollimine

1. Asetage seade stabiilsele pinnale ning käivitage see. Vt jaotist *Sissejuhatus lk 15*.



HOIATUS: Veenduge, et saekett ei puutuks vastu maad või muid esemeid.

2. Hoidke seadet tugevalt, nii et pöidlad ja sõrmed on ümber käepidemete. (Joon. 37)
3. Rakendage täisvõimsus ja aktiveerige ketipidur, surudes vasaku kää randme vastu turvakäepidet. Saekett peab kohe peatuma. (Joon. 97)



HOIATUS: Ärge laske esikäepidemest lahti.

Toitelüliti lukustuse kontrollimine

1. Veenduge, et toitelüliti ja toitelüliti lukustus liiguksid takistamatult ning tagastusvedru töötaks korrektselt. (Joon. 98)
2. Vajutage toitelüliti lukustus alla ja veenduge, et vabastamisel liiguks see tagasi algasendisse. (Joon. 99)
3. Veenduge, et toitelüliti oleks pärast toitelüliti lukustuse vabastamist tühikäigu asendisse lukustatud. (Joon. 100)
4. Käivitage seade ja andke täisgaasi.
5. Vabastage toitelüliti ja veenduge, et saekett peatuks ja jääks paigale. Kui toitelüliti on tühikäigu asendis ja saekett sel ajal pöörleb, pöörduge hooldusesindaja poole.

Ketipüüdja kontrollimine

1. Veenduge, et ketipüüdjal poleks kahjustusi.
2. Veenduge, et ketipüüdja on stabiilne ja kinnitatud seadme korpuse külge. (Joon. 41)

Klahvistiku kontrollimine

1. Käivitage seade. Vt jaotist *Töö lk 15*
2. Vajutage uuesti käivitus- ja seiskamisnupp.
3. Veenduge, et seade seiskub, kui te nupu alla vajutate ja seda all hoiate. Roheline LED-tuli kustub. (Joon. 57)

Aku ja akukambri kontrollimine

1. Puhastage aku ja akukamber pehme harjaga. (Joon. 101)
2. Veenduge, et kõik jahutusavad ja akuklemmid oleksid puhtad.
3. Veenduge, et aku pole kahjustada saanud ja et puuduvad muud kahjustused (nt praod). (Joon. 102)

Akulaadija kontrollimine

1. Veenduge, et akulaadija ega toiteallika kaabel ei oleks kahjustatud. Kontrollige pragude ja muude defektide suhtes.

Jahutussüsteemi puhastamine

Seadmel on jahutussüsteem, mis hoiab seadme töötemperatuuri võimalikult madalal.

Jahutussüsteemi osadeks on õhuvõtuava seadme vasakul küljel ja mootoril olev ventilaator.

1. Puhastage jahutussüsteemi harjaga kord nädalas, vajaduse korral tihedamini. (Joon. 103)
2. Veenduge, et jahutussüsteem poleks määratud ega ummistunud.



ETTEVAATUST: Kui jahutussüsteem on määratud või ummistunud, võib seade liigselt kuumeneda. See kahjustab kolbi ja silindrit.

Saeketi teritamine

Teave juhtplaadi ja saeketi kohta



HOIATUS: Kandke saeketi käsitlemisel ja hooldamisel kaitsekindaid. Saekett, mis korralikult ei liigu, võib põhjustada kehavigastusi.

Kulunud või kahjustatud juhtplaat või saekett tuleb asendada Husqvarna poolt soovitatud saeketi ja juhtplaadi kombinatsiooniga. See on vajalik seadme ohutusfunktsioonide töökorras ja toimivana hoidmiseks. Soovitatavate juhtplaadi ja keti kombinatsioonide loendit vt *Lisavarustus lk 26*.

- Juhtplaadi pikkus, tolli/cm. Teave juhtplaadi pikkuse kohta asub harilikult juhtplaadi tagaosas. (Joon. 104)
- Hammaste arv juhtplaadi otsatähikul (T). (Joon. 105)
- Saeketi samm tollides. Veolülide vahe peab sobima juhtplaadi otsatähiku ja veotähiku hammastega. (Joon. 106)
- Veolülide arv. Veolülide arvu määrab juhtplaadi tüüp. (Joon. 107)
- Ketisoone laius, mm/tollid. Juhtplaadi soone laius peab olema võrdne keti veolülide laisusega. (Joon. 108)
- Saeketi õlitamisauk ja pingutusauk. Juhtplaat peab sobima kokku seadmega. (Joon. 109)
- Veolüli laius, mm/tollid. (Joon. 110)

Lõikuri teritamise üldjuhised

Ärge kasutage nürinenud saeketti. Kui saekett on nüri, tuleb juhtplaadi läbi puu surumiseks rakendada rohkem jõudu. Kui saekett on väga nüri, ei teki laaste, vaid üksnes saepuru.

Terav saekett närib enda läbi puu ja tekitab pikki ja pakse laaste.

Lõikehammas (A) ja süvik (B) moodustavad saeketi lõikeosa ehk lõikuri. Nende kahe kõrguse vahe on lõikesügavus. (Joon. 111)

Lõikuri teritamisel arvestage järgmiste näitajatega.

- Teritusnurk. (Joon. 112)
- Lõikenurk. (Joon. 113)
- Viili asend. (Joon. 114)
- Ümarviili läbimõõt. (Joon. 115)

Ilma õigete abivahenditeta on väga raske saeketti korralikult teritada. Kasutage Husqvarna teritusmalli. See aitab tagada maksimaalsed lõikeomadused ja vähendada tagasiviskumise ohtu.



HOIATUS: Teritamishuhtide eiramisel suureneb tagasiviskumise jõud järsult.

Märkus: Teavet saeketi teritamise kohta vt *Lõikuri teritamine lk 22*.

Lõikuri teritamine

1. Kasutage lõikehammade teritamiseks ümarviili ja teritusmalli. (Joon. 116)

Märkus: Teavet saeketi jaoks Husqvarna soovitatud viili ja malli kohta vt *Lisavarustus lk 26*.

2. Asetage teritusmall lõikurile õigesti. Lugege teritusmalli kasutusjuhendit.
3. Viilige lõikehambaid hammaste siseküljelt väljapoole. Viili tagasitõmbamisel vähendage survet. (Joon. 117)
4. Teritage kõik lõikehambad ühelt poolt.
5. Pöörake seade ümber ja teritage kõik hambad teiselt küljelt.
6. Veenduge, et kõik lõikehambad oleksid ühepikkused.

Üldine teave saeketi sügavusmõõdu reguleerimise kohta

Lõikehamba (A) teritamisel sügavusmõõt (C) väheneb. Maksimaalsete lõikeomaduste tagamiseks peate viilima materjali lõikesüvisest (B), et saada soovitud sügavusmõõt. Vt *Lisavarustus lk 26* juhiseid teie saeketi jaoks õige sügavusmõõdu saamise kohta.

(Joon. 118)



HOIATUS: Liiga suure sügavusmõõdu korral suureneb tagasiviskumise oht.

Sügavusmõõdu reguleerimine

Enne sügavusmõõdu reguleerimist või lõikuri teritamist vt juhiseid *Lõikuri teritamine lk 22*. Soovitame sügavusmõõtu seadistada iga kolmanda teritamise järel.

Soovitame kasutada sügavusmõõdu seadistamiseks vastavat teritusmalli, sellega tagatakse õige sügavusmõõt ja kontsa nurk.

(Joon. 119)

1. Sügavusmõõtu saate reguleerida lameviili ja teritusmalli abil. Kasutage sügavusmõõdu seadistamiseks ainult Husqvarna teritusmalli, sellega tagatakse õige sügavusmõõt ja kontsa nurk.
2. Pange teritusmall saeketile.

Märkus: Teritusmalli täpsed kasutusjuhised on toodud teritusmalli pakendil.

3. Teritusmallist välja ulatuva sügavusmõõdiku osa viilimiseks kasutage lameviili. (Joon. 120)

Saeketi pingutamine



HOIATUS: Valesti pingutatud saekett võib juhtplaadilt maha tulla ja põhjustada raske kehavigastuse või surma.

Mida rohkem saeketti kasutada, seda pikemaks see venib. Oluline on saeketti korrapäraselt reguleerida.

Kontrollige saeketi pingsust alati, kui lisate ketiõli.

Märkus: Uus saekett vajab sissetöötamist ja sel ajal tuleb keti pingsust tihedamini kontrollida.

1. Klappige nupp välja avatud asendisse. (Joon. 121)
2. Veotähiku katte vabastamiseks keerake nuppu vastupäeva. (Joon. 122)
3. Saeketi pingsuse reguleerimiseks keerake keti pingutusratas. Saekett peab olema juhtplaadi vastu tugevalt pingul. (Joon. 123)

Märkus: Keti pingutamiseks keerake pingutusratas allapoole (+), keti lõdvendamiseks ülespoole (-). Saekett on õigesti pingutatud siis, kui kett on juhtplaadi vastu tugevalt pingul, kuid seda saab hõlpsalt kätsi liigutada.

4. Juhtplaadi nupu kinnikeeramiseks keerake nuppu päripäeva. (Joon. 124)
5. Pingsuse fikseerimiseks klappige nupp sisse. (Joon. 125)

Saeketi määrituse kontrollimine

Kontrollige iga kolmanda akulaadimise järel keti määritust.

1. Käivitage seade ja laske sel töötada 3/4 võimsusel. Hoidke juhtplaati u 20 cm (8 tolli) heleda pinna kohal.

2. Kui saeketi määrimine töötab õigesti, näete 1 minuti järel selgesti eristatavat joont. (Joon. 126)
3. Kui saeketi määrimine ei tööta õigesti, kontrollige järgmist.
 - a) Kontrollige, et juhtplaadi õlikanal poleks blokeeritud. Puhastage vajaduse korral. (Joon. 127)
 - b) Kontrollige, et juhtplaadi serval olev õlikanal oleks puhas. Puhastage vajaduse korral. (Joon. 128)
 - c) Kontrollige, kas juhtplaadi otsatähik pöörleb vabalt ja et määrdeauk juhtplaadi otsas ei oleks blokeeritud. Puhasta ja määri vajaduse korral. (Joon. 129)
4. Kui saeketi määrimine ei tööta pärast ülaltoodud juhiste järgimist, võtke ühendust hooldusesindusega.
2. Veenduge, et saekett painduks kergesti. Kui saekett on jäik, vahetage see välja.
3. Saeketi neetide ja lülide kulumise kontrollimiseks võrrelge saeketti uue saeketiga.
4. Kui lõikehamba pikim osa on alla 4 mm / 0,16 tolli, tuleb saekett välja vahetada. Saekett tuleb välja vahetada ka siis, kui lõikuril on pragusid. (Joon. 132)

Juhtplaadi kontrollimine

1. Veenduge, et õlikanal poleks ummistunud. Vajaduse korral puhastage. (Joon. 127)
2. Kontrollige, kas juhtplaadi servadel on kraate. Eemaldage kraadid teritusmalli abil. (Joon. 133)
3. Puhastage juhtplaadi soon. (Joon. 128)
4. Kontrollige juhtplaadi soont kulumise suhtes. Vajaduse korral vahetage juhtplaat välja. (Joon. 134)
5. Kontrollige, kas juhtplaadi ots on kare või väga kulumud. (Joon. 135)
6. Veenduge, et juhtplaadi otsatähik pöörleks vabalt ja et juhtplaadi otsatähiku määrdeava poleks ummistunud. Vajaduse korral puhastage ja määri. (Joon. 129)
7. Juhtplaadi eluea pikendamiseks pöörake seda iga päev. (Joon. 136)

Keti veotähiku hooldamine

Ketiveosüsteemil on veotähik.

(Joon. 130)

Keti veotähikut tuleb hooldada järgmiselt.

1. Kontrollige regulaarselt veotähiku kulumist. Kui keti veotähik on üleliia kulumud, vahetage see välja.
2. Vahetage veotähik välja iga kord, kui vahetate saeketti.

Lõikeosa kontrollimine

1. Veenduge, et neetides ja lülides poleks pragusid ja et ükski neet poleks lahti tulnud. Vajaduse korral vahetage välja. (Joon. 131)

Veotsing

Törkeotsing tabel

Tabel

Seadme klahvistikul esineda võivad veakoodid.

LED-näidik	Võimalikud tõrked	Võimalik lahendus
Hoiatuse indikaator vilgub.	Ketipidur aktiveeritud.	Ketipiduri vabastamiseks tõmmake turvakäepidet tagasi.
	Temperatuuri kõrvalekalle.	Laske seadmel maha jahtuda.
	Ülekoormus. Lõikeosa ummistunud.	Lõikeosa on ummistunud. Vabastage lõikeosa.
	Toitelüliti ja aktiveerimisnuppu tuleb vajutada samal ajal.	Vabastage toitelüliti ja seade aktiveerub.
Roheline aktiveerimisdiid vilgub.	Aku pingeline madal.	Laadige aku.
Hoiatuse indikaator põleb.	Hooldus.	Võtke ühendust hooldusesindusega.

Tabel

Aku ja/või akulaadija tõrgete kõrvaldamine laadimise ajal.

LED-näidik	Võimalikud tõrked	Võimalik lahendus
Hoiatuse indikaator vilgub.	Aku on tühenenud.	Laadige aku.
	Temperatuuri kõrvalekalle.	Kasutage akut keskkonnas, mille temperatuur jääb vahemikku -10...40 °C (14...104 °F).
	Ülepinge.	Kontrollige, kas võrgupinge vastab seadme andmesildil märgitule. Eemaldage aku laadijast.
Hoiatuse indikaator põleb.	Elementide erinevus on liiga suur (1 V).	Võtke ühendust hooldusesindusega.

Tabel

LED-näidik	Võimalikud tõrked	Võimalik lahendus
Hoiatuse indikaator vilgub.	Temperatuuri kõrvalekalle.	Kasutage akut keskkonnas, mille temperatuur jääb vahemikku 5...40 °C (41...104 °F).
Hoiatuse indikaator põleb.		Võtke ühendust hooldusesindusega.

Transportimine, hoiepanek ja utiliseerimine

Transportimine ja hoiustamine

- Tarnitud liitiumioonakud vastavad ohtlike ainete eeskirjade nõuetele.
- Täitke kaubanduslikule transpordile kehtestatud pakendamise ja märgistamise erinõudeid (sh kolmandate osapoolte või ekspediitorite teenuseid kasutades).
- Enne seadme lähetamist konsulteerige isikuga, kes on läbinud ohtlike ainete käitlemise alase erikoolituse. Järgige kõiki kehtivaid riiklikke eeskirju.
- Enne aku pakendisse asetamist katke lahtised kontaktid isoleerteibiga. Asetage aku pakendisse tihkelt, et see ei saaks liikuma hakata.
- Hoiustamise ja transpordi ajaks tuleb aku eemaldada.
- Asetage aku ja akulaadija kohta, mis on kuiv ja mida ei ähvarda niiskus ega jäätumine.
- Ärge hoidke akut kohas, kus võib tekkida staatiline elekter. Ärge hoidke akut metallkastis.

- Hoidke akut ruumis, mille temperatuur püsib vahemikus 5...25°C (41...77°F) ja kus aku on varjatud otsese päikesevalguse eest.
- Hoidke akulaadijat ruumis, mille temperatuur püsib vahemikus 5...45°C (41...113°F) ja kus akulaadija on varjatud otsese päikesevalguse eest.
- Kasutage akulaadijat üksnes juhul, kui ümbritsev temperatuur on vahemikus 5...40°C.
- Enne aku pikemaajalist hoiustamist laadige see 30–50% ulatuses täis.
- Hoidke akulaadijat ruumis, mis on suletud ja kuiv.
- Ladustamisel hoidke aku akulaadijast eemal. Ärge lubage lastel ja teistel volitamata isikutel seadmeid puutuda. Hoidke seadmeid lukustatavas ruumis.
- Enne seadme pikemaajalist hoiustamist puhastage seade ja tehke sellele täishooldus.
- Transportimise ja hoiustamise ajal kasutage tootel olevat transpordikaitset, et vältida inimeste kehavigastusi ja toote kahjustusi.
- Kinnitage seade transpordi ajaks turvaliselt.

Aku, akulaadija ja seadme kasutuselt kõrvaldamine

All olev sümbol tähendab, et seade ei kuulu olmejäätmete hulka. Toimetage see elektri- ja elektroonikajäätmete ringlussevõtukeskusesse. Nii aitate vältida keskkonna ja inimeste kahjustamist.

Lisateavet küsige kohalike ametkondadelt, olmejäätmete käitlejatelt või edasimüüjalt.

(Joon. 21)

Märkus: Sümbol asub tootel või toote pakendil.

Tehnilised andmed

Tehnilised andmed

	120i
Platvorm	CS100EU
Mootor	
Tüüp	BLDC (harjadeta) 36 V
Omadused	
Väikse energiatarbega režiim	savE
Määrdesüsteem	
Õlipumba tüüp	Automaatne
Õlipaagi maht, liitrit	0,20
Mass	
Kettsaag ilma aku, juhtplaadi ja saeketita, tühja õlipaagiga, kg	2,95
Müratasemed ¹	
Helitugevuse tase, dB(A)	98
Müravõimsustase, garanteeritud L _{WA} dB(A)	101
Müratase ²	
Võrdväärne helirõhutase kasutaja kõrva juures, dB(A)	88
Vibratsioonitase ³	3,8
Saekett/juhtplaat	
Soovitatud juhtplaadi pikkus, tolli/cm	12/30
Efektiivne löikepikkus, tollid/cm	10/26
Veoratta tüüp/hammaste arv	Spur/6
Maksimaalne ketikiirus / (savE), m/s	11,5 (10)

¹ Müraemissioon ümbritsevasse keskkonda, mõõdetud helivõimsuse tasemena (L_{WA}) vastavalt EÜ direktiivile 2000/14/EÜ.

² ISO 22868 järgi arvutatakse helirõhutase ekvivalent erinevate helirõhutasete kaalutud dünaamilise energia summana erinevates töötingimustes. Helirõhutase ekvivalendi statistilise tüüplevi standardhälve on 2,5 dB(A).

³ Deklareeritud käepideme vibratsioonitase on toodud kõrgeimate arvnäitajate korral. Vibratsioonitase tüüpiline statistiline dispersioon on 1,5 m/s.

Lisavarustus

Juhtplaadi ja saeketi kombinatsioonid







Husqvarna 120i jaoks on heaks kiidetud järgmised löikeosad.

Juhtplaat				Saekett	
Pikkus, tolli	Saeketi samm, tolli	Saetee laius, mm	Maksimaalne tähiku hammaste arv.	Tüüp	Pikkus, veolülid (tk)
12	3/8	1,1	7T	Husqvarna H38	45

Teritusvahendid ja teritusnurgad

Husqvarna teritusmalli kasutamine tagab õiged teritusnurgad. Saeketi teritamiseks soovitame kasutada alati Husqvarna teritusmalli. Tootenumbrid on toodud allpool tabelis.

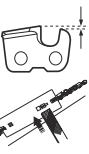
Kui te ei tea, millist saeketti teie seade kasutab, võtke ühendust hooldusesindusega.

							
38	11/64 tolli / 4,5 mm	75°	30°	0°	0,025 tolli / 0,65 mm	5056981-03	5795588-01

Heakskiidetud akud

Kasutage selle tootega ainult ettevõtte Husqvarna originaalakusid BLI.

Seadme jaoks heaks kiidetud akud

Aku	BLI20	
Tüüp	Liitiumioonaku	
Aku mahtuvus, Ah	4,2 (VTC4)	4 (HD2)
Pinge, V	36	36,5
Kaal, naela/kg	2,6/1,2	2,6/1,2

Seadme jaoks heaks kiidetud akulaadijad

Akulaadija	QC80
Toitevõrgu pinge, V	100–240
Sagedus, Hz	50–60

Akulaadija	QC80
Võimsus, W	100
Väljundpinge, alalisvool, V / amprit, A	36/2

EÜ vastavusdeklaratsioon

EÜ vastavusdeklaratsioon

Husqvarna AB, SE-561 82 Huskvarna, Sweden, tel:
+46-36-146500, kinnitab ainuvastutusel, et akutoitel
juhtmeta kettsaed **Husqvarna 120i (platvorm CS100EU)**
alates 2016. aasta seerianumbritest (aastaarv ja sellele
järgnev seerianumber on märgitud selgelt mudeli
etiketile) vastavad järgmiste NÕUKOGU DIREKTIIVIDE
nõuetele:

- **2006/42/EÜ** (17. mai 2006), masinadirektiiv;
- **2014/30/EL** (26. veebruar 2014), elektromagnetilise
ühilduvuse direktiiv;
- **2011/65/EL** (8. juuni 2011), teatavate ohtlike ainete
kasutamise piiramise direktiiv.
- **2000/14/EÜ** (8. mai 2000), müradirektiiv;

Rakendatud on järgmisi standardeid: **EN
60745-1:2009+A11:2010, EN
60745-2-13:2009+A1:2010, EN
55014-1:2006+A1:2009+A2:2011, EN 61000-4-2:2009,
EN 61000-4-3:2006+A1:2008, EN IEC63000:2018.**

Teavitatud asutus: TÜV Rheinland LGA Products
GmbH, Tillystrasse 2, D-90431 Nuernberg, Germany,
0197, on teostanud EÜ tüübikontrolli vastavalt
masinadirektiivi (2006/42/EÜ) artikli 12 punktile 3b.

Sertifikaadi number on: **BM 50356394 0001**

Tarnitud kettsaag vastab näidisele, mis läbis EÜ
tüübikontrolli.

Lisateavet müra taseme kohta vt *Tehnilised andmed lk
25.*

Huskvarna, 20181031



Pär Martinsson, arendusdirektor (Husqvarna AB
volitatud esindaja ja tehnilise dokumentatsiooni vastutav
juht.)

TURINYS

Įvadas	29	Gedimai ir jų šalinimas	45
Sauga	30	Transportavimas, saugojimas ir utilizavimas	46
Surinkimas	36	Techniniai duomenys	47
Naudojimas	36	Priedai	47
Techninė priežiūra	41	EB atitikties deklaracija	49

Įvadas

Gaminio aprašas

Tai yra grandininio pjūklo modelis su elektriniu varikliu.

Nuolat stengiamės padidinti jūsų saugumą ir eksploatacijos efektyvumą. Dėl išsamesnės informacijos prašome kreiptis į savo techninės priežiūros atstovą.

Gaminio apžvalga

(Pav. 1)

1. Mechaninis saugiklis
2. Klaviatūra
3. „SavE“ mygtukas
4. Įspėjimo indikatorius
5. Paleidimo / stabdymo mygtukas
6. Maitinimo jungiklio fiksatorius
7. Galinė rankena su dešinės rankos apsauga
8. Ventilatoriaus korpusas
9. Grandinės alyvos bakas
10. Akumuliatoriaus įkroviklis
11. Maitinimo laidas
12. Įspėjimo indikatorius
13. Jungtis
14. Naudojimo instrukcija
15. Kreipiančiosios juostos gaubtas
16. Varančiosios žvaigždutės gaubtas
17. Grandinės įtempimo skriemulys
18. Rankenėlė
19. Grandinės gaudiklis
20. Buferis
21. Pjovimo juostos žvaigždutė
22. Pjūklo grandinė
23. Kreipiančioji juosta
24. Priekinė rankena
25. Maitinimo jungiklis
26. Akumuliatorius
27. Baterijos nuėmimo mygtukai
28. Akumuliatoriaus būseną
29. Mygtukas, baterijos būklė
30. Įspėjimo indikatorius

Naudojimas

Šis gaminys skirtas pjauti medienai.

Pasižymėkite: Nacionaliniai įstatymai gali nustatyti apribojimus šio produkto naudojimui.

Simboliai ant gaminio

- (Pav. 2) Rimto ar mirtino sužeidimo pavojus operatoriui arba kitiems. Būkite atsargūs ir tinkamai naudokite gaminį.
- (Pav. 3) Atidžiai perskaitykite naudojimo instrukciją ir supraskite instrukcijas prie naudodami gaminį.
- (Pav. 4) Dėvėkite patvirtintą apsauginį šalimą, apsaugines ausines ir akių apsaugos priemonės.
- (Pav. 5) Šis gaminys atitinka taikomas EB direktyvas.
- (Pav. 6) Triukšmo emisija į aplinką atitinka Europos direktyvą 2000/14/EB ir Naujojo Pietų Velso įstatymą „2017 m. aplinkos apsaugos (triukšmo kontrolės) reglamentas“. Triukšmo emisijos duomenys nurodyti įrenginio etiketėje ir skyriuje Techniniai duomenys.
- (Pav. 7) Naudodamas grandininį pjūklą dirbantysis privalo laikyti jį abiem rankomis.
- (Pav. 8) Nenaudokite grandininio pjūklo laikydami jį tik viena ranka.
- (Pav. 9) Neleiskite pjovimo juostos galui paliesti objektų.
- (Pav. 10) Įspėjimas! Atatranka gali įvykti kreipiančiosios juostos galui palietus objektą. Dėl to kreipiančioji juosta bus išmesta į operatoriaus pusę. Rimto arba mirtino sužeidimo pavojus.
- (Pav. 11) Pjūklo grandinės sukimosi kryptis ir didžiausias kreipiančiosios juostos ilgis.

- (Pav. 12) Grandinės stabdys, įjungtas (dešinėje).
Grandinės stabdys, išjungtas (kairėje).
- (Pav. 13) Grandinės alyvos pripildymas.
- (Pav. 14) Nuolatinė srovė.
- (Pav. 15) Nepalikite lietuje.
- (Pav. 16) **Aplinkosaugos simbolis.** Gaminys ar gaminio pakuotė nepriskiriami buitinėms atliekoms. Nuvežkite jį į elektros ir elektronikos įrenginių perdirbimo punktą.
- (Pav. 20) Nominalių parametrų plokštelė su serijos numeriu. **yyyy** yra pagaminimo metai, **ww** yra pagaminimo savaitė.

Simboliai ant akumulatoriaus ir (ar) akumulatoriaus įkroviklio

- (Pav. 21) Nuvežkite šį gaminį į elektros ir elektronikos įrenginių perdirbimo punktą. (galioja tik Europoje)
- (Pav. 17) Apsaugotas transformatorius.
- (Pav. 18) Akumulatoriaus įkroviklį naudokite ir laikykite tik uždarose patalpose.
- (Pav. 19) Dviguba izoliacija.

Pasižymėkite: Kiti ant gaminio pateikti simboliai (lipdukai), skirti kai kurių rinkų sertifikavimo reikalavimams.

Sauga

Saugos ženklų reikšmės

Toliau apibrėžiamas signalinių žodžių žymimas pavojus.



PERSPĖJIMAS: Gali susižeisti asmenys.



PASTABA: Galima sugadinti gaminį.

Pasižymėkite: Ši informacija padeda gaminį naudoti saugiau.

Bendrieji saugos įspėjimai naudojant elektros įrankius



PERSPĖJIMAS: Perskaitykite visus saugos įspėjimus ir instrukcijas. Nesilaikydami įspėjimų ir instrukcijų galite sukelti gaisrą, patirti elektros smūgį ir (arba) rimtai susižeisti.

Pasižymėkite: Saugokite visus įspėjimus ir instrukcijas, nes jų gali prireikti vėliau. Terminas „elektros įrankis“ įspėjimuose reiškia iš elektros tinklo maitinamą (laidinį) elektros įrankį arba akumulatoriumi maitinamą (belaidį) elektros įrankį.

Sauga darbo vietoje

- Darbo vieta turi būti švari ir gerai apšviesta.**
Netvarkingose arba tamsiose darbo vietose dažnai įvyksta nelaimės.

- Nenaudokite elektros įrankių sprogiuose aplinkose, pavyzdžiui, ten, kur yra lengvai užsidegančių skysčių, dujų arba dulkių.** Elektros įrankiai kibirkščiuoja, todėl gali užsiliepsnoti dulkės arba garai.
- Naudodami elektros įrankį, neleiskite arti būti vaikams ir pašaliniam asmenims.** Išsiblaškę galite prarasti įrenginio kontrolę.

Elektrosauga

- Elektros įrankių kištukai turi atitikti elektros lizdus. Niekada nebandykite koku nors būdu perdaryti kištuko. Jei naudojate įžemintus elektros įrankius, nenaudokite jokių kištukų adapterių.** Jeigu kištukai nėra perdaryti ir atitinka elektros lizdus, elektros smūgio pavojus yra mažesnis.
- Nesilieskite prie elektros laidininkų paviršių, pavyzdžiui, vamzdžių, radiatorių, viryklių ir šaldytuvų.** Jei kūnas taps elektros laidininku, iškilis elektros smūgio pavojus.
- Nelaikykite elektros įrankių lietuje arba drėgnoje aplinkoje.** Įrenginį patekęs vanduo padidina elektros smūgio pavojų.
- Tinkamai naudokite laidą. Niekada neneškite įrankio laikydami už laido, netraukite jo ir nebandykite traukdam už jo ištraukti elektros įrankio kištuką. Laikykite laidą atokiai nuo šilumos šaltinių, tepalų, aštrių briaunų ar judančių dalių.** Dėl pažeistų arba susipainiojusių laidų padidėja elektros smūgio rizika.
- Jei elektros įrankį naudojate lauke, naudokite lauke skirtą naudoti ilgintuvą.** Naudojant lauke skirtą naudoti ilgintuvą, sumažėja elektros smūgio rizika.
- Jeigu elektros įrankį būtina naudoti drėgnoje aplinkoje, naudokite įžeminimo grandinės pertraukiklį (IGP) apsaugotą maitinimo šaltinį.** Naudojant IGP, sumažėja elektros smūgio pavojus.

Asmens sauga

- **Naudodami elektrinį įrankį, būkite budrūs, stebėkite savo veiksmus ir vadovaukitės sveiku protu. Nenaudokite elektros įrankio, jei esate pavargę, apsvaigę nuo narkotikų, alkoholio arba vaistų.** Dirbant elektros įrankiais netgi akimirksnis neatidumo gali tapti sunkaus sužeidimo priežastimi.
- **Naudokite asmenines apsaugines priemones. Visuomet užsidėkite akių apsaugos priemones.** Dėl atitinkamomis sąlygomis naudojamų apsauginių priemonių, pavyzdžiui, respiratorių, neslystančių apsauginių batų, šalmo arba apsauginių ausinių, sumažėja sužeidimų rizika.
- **Saugokitės atsitiktinio įsijungimo. Prieš prijungdami įrenginį prie maitinimo šaltinio ir (arba) akumuliatorių bloko, paimdami arba nešdami įrenginį, išitikinkite, kad jungiklis yra išjungimo (OFF) padėtyje.** Jei nešite elektros įrankį laikydami pirštą ant jungiklio ar prijungsite jį prie maitinimo šaltinio, kai jungiklis yra įjungimo padėtyje, gali įvykti nelaimingas atsitikimas.
- **Prieš įjungdami elektros įrankį, pašalinkite iš jo visus reguliavimo raktus ar veržliarakčius.** Besisukančioje elektros įrankio dalyje paliktas veržliaraktis arba raktas gali sužeisti.
- **Per plačiai neužsimokite. Visada tvirtai stovėkite ant kojų ir laikykite pusiausvyrą.** Tokiu būdu geriau kontroliuosite elektros įrankį netikėtose situacijose.
- **Apsirenkite tinkamai. Niekada nedėvėkite palaidų drabužių ar papuošalų. Nelaikykite plaukų, drabužių ir piršinių arti judančių dalių.** Palaidi drabužiai, papuošalai arba ilgi plaukai gali įkliūti į judančias dalis.
- **Jeigu naudojate įtaisus, skirtus dulkių surinkimo įrenginiams prijungti, išitikinkite, kad jie tinkamai prijungti ir naudojami.** Naudojant dulkių surinkimo įrenginius, sumažėja su dulkelėmis susijusių pavojų rizika.
- Tikrasis vibracijos dydis elektrinio įrenginio darbo metu gali skirtis nuo nurodytos suminės vertės, kadangi tai priklauso nuo įrenginio naudojimo būdų. Operatoriai turi naudoti atitinkamas saugos priemones, kurios pasirenkamos įvertinus realias darbo sąlygas (atsižvelgiant į visas darbo ciklo fazes, t.y. įrenginio išjungimo (nenaudojimo) trukmę, darbo tuščiąja eiga ir realaus pjovimo trukmes).

Elektros įrankių naudojimas ir priežiūra

- **Dirbdami su elektros įrankiu nenaudokite jėgos. Naudokite savo darbui tinkamą elektros įrankį.** Naudojant tam tikslui skirtą elektros įrankį, darbas bus atliktas saugiau ir greičiau.
- **Jeigu paspaudus jungiklį elektros įrankis neišsijungia arba neišsijungia, nenaudokite įrankio.** Elektros įrankis, kurio nepavyksta tinkamai valdyti jungikliu, kelia pavojų ir turi būti taisomas.
- **Prieš reguliuodami elektros įrankius, keisdami priedus arba padėdami saugoti, ištraukite maitinimo laido kištuką iš elektros lizdo ir (arba) atjunkite akumuliatorių bloką.** Laikantis šių prevencinės

apsaugos priemonių, sumažėja netyčinio elektros įrankio įjungimo rizika.

- **Nenaudojamas elektros įrankius laikykite vaikams nepasiekiamoje vietoje ir neleiskite naudoti elektros įrankio asmenims, kurie nemoka juo naudotis arba nėra susipažinę su šiomis instrukcijomis.** Nekvalifikuotų naudotojų rankose elektros įrankiai yra pavojingi.
- **Priziūrėkite elektros įrankius. Patikrinkite, ar sureguliuotos ir nestringa judančios dalys, ar nėra sulūžusių dalių ir kitų veiksmų, kurie gali daryti įtaką elektros įrankio veikimui. Prieš naudojant, sugedusį elektros įrankį reikia sutaisyti.** Daug nelaimingų atsitikimų įvyksta dėl netinkamai priziūrimų elektros įrankių.
- **Pjovimo įrankiai turi būti pagalšti ir švarūs.** Tinkamai priziūreti pjovimo įrankiai su aštriomis pjovimo braiunomis rečiau užstringa ir juos paprasčiau valdyti.
- **Elektros įrankius, priedus, įrankių galąstuvus ir pan. naudokite taip, kaip nurodyta šiose instrukcijose, atsižvelgdami į darbo sąlygas ir atliekamą darbą.** Naudodami elektros įrankį ne pagal paskirtį, galite sukelti pavojingą situaciją.

Akumuliatorių įrankių naudojimas ir priežiūra

- **Akumuliatorius kraukite tik gamintojo nurodytu įkrovikliu.** Įkroviklis, tinkamas vienam akumuliatorių blokui, gali sukelti gaisro pavojų, naudojamas kitam akumuliatorių blokui įkrauti.
- **Elektros įrankius naudokite tik su jiems skirtais akumuliatorių blokais.** Naudojant bet kokį kitą akumuliatorių bloką kyla sužeidimo ir gaisro pavojus.
- **Nenaudojamą akumuliatorių bloką laikykite toliau nuo metalinių daiktų, galingųjų sukurtų jungtį tarp gnybtų, pavyzdžiui sąvaržėlių, monetų, raktų, vinių, varžtų ir kitų smulkių metalinių daiktų.** Trumpai sujungus akumuliatoriaus gnybtus gali kilti gaisras arba galite nudegti.
- **Esant nepalankioms sąlygoms, iš akumuliatoriaus gali imti tekėti skystis. Nelieskite jo. Ant odos netyčia patekusį skystį nuplaukite vandeniu. Skysčiai patekus į akis kreipkitės medicininės pagalbos.** Iš akumuliatoriaus ištekėjęs skystis gali sudirginti arba nudeginti.

Techninė priežiūra

- **Elektros įrankio techninę priežiūrą privalo atlikti kvalifikuotas remonto specialistas, naudodamas tik tokias pačias pakaitines dalis.** Tokiu būdu bus užtikrinta elektros įrankio sauga.

Įspėjimai dėl saugos naudojant grandininį pjūklą

- **Kai grandininis pjūklas veikia, laikykite jį kuo toliau nuo savęs. Prieš įjungdami grandininį pjūklą išitikinkite, kad jis prie nieko nesiliečia.** Bent trumpam atitraukus dėmesį nuo veikiančio grandininio pjūklą jį gali įsivelti jūsų drabužiai ar kūno dalys.

- **Visada tvirtai laikykite grandininį pjūklą už rankenų – dešine ranka už užpakalinės rankenos, kaire – už priekinės rankenos.** Jeigu pjūklą laikysite sukeičę rankas, galite sunkiai susižeisti, todėl niekuomet taip nedarykite.
- **Motorinį įrenginį laikykite suėmę tik už izoliuotų rankenų, nes pjūklo grandinė gali paliesti paslėptus elektros laidus ar pačio įrenginio maitinimo laidą.** Pjūklo grandinei palietus laidą, kuriuo teka elektros srovė, srovė gali tekėti metalinėmis įrenginio dalimis ir operatorius gaus elektros smūgį.
- **Dėvėkite apsauginius akinius ir apsaugines ausines. Be to, rekomenduojama dėvėti apsaugines galvos, rankų ir kojų priemones.** Tinkami apsauginiai drabužiai sumažina sužeidimo pavojų skriejant atplaišoms ar atsitiktinio prisilietimo pavojų.
- **Nepjaukite grandininio pjūklo įsilipę į medį.** Jeigu pjausite įsilipę į medį, galite susižeisti.
- **Visuomet tvirtai stovėkite ant kojų ir pjaukite grandininio pjūklo tik tuomet, kai stovite ant nejudančio, tvirto ir lygaus paviršiaus.** Stovėdami ant tokių nestabilių paviršių kaip kopėčios, galite prarasti pusiausvyrą ar nesuvaldyti grandininio pjūklo.
- **Pjaudami įtemptą šaką saugokitės, kad ji neatšoktų atgal.** Atsileidus medžio skaidulų įtampa, įtempta šaka gali atsitrekti į pjūklo naudotoją ir (ar) išmušti grandininį pjūklą iš rankų.
- **Ypač atsargiai pjaukite krūmus ir jaunus medelius.** Grandininis pjūklas plonuose kamienuose gali įstrigti ir atšokti į jus arba išversti jus iš kojų.
- **Išjungtą grandininį pjūklą neškite paėmę už priekinės rankenos ir laikydami kuo toliau nuo savęs. Grandininį pjūklą neškite ir laikykite tik uždėję kreipiančiosios juostos gaubtą.** Tinkamai laikant grandininį pjūklą, mažėja pavojus atsitiktinai prisiliesti prie besisukančios grandinės.
- **Tepdami ar įtempdami pjūklo grandinę ir keisdami pjūklo priedus, vadovaukitės instrukcijomis.** Netinkamai įtempus ar sutepus grandininį pjūklą jis gali sulūžti arba pjaunant atšokti atgal.
- **Rankenos visuomet turi būti sausas ir švarios (neišteptos alyva ar tepalais).** Alyvuotos rankenos būna slidžios, todėl galite nesuvaldyti pjūklo.
- **Pjaukite tik medieną. Nenaudokite grandininio pjūklo ne pagal paskirtį. Pavyzdžiui, grandininio pjūklo nepjaukite plastiko, mūro ar kitų ne medinių statybinį medžiagų.** Naudodami grandininį pjūklą ne pagal paskirtį, galite sukelti pavojingas situacijas.
- Pradėdantiesiems pjovėjams primygtinai rekomenduojame pradžioje pasimokyti pjauti rąstus, pasidėjus ant ožio malkoms pjauti ar atitinkamos atramos.

Atatranksos priežastys ir operatoriaus apsauga

Atatranka gali įvykti pjovimo juostos galui palietus daiktą arba medžio pjūvio vietai susispaudus ir sugnybus pjūklo grandinę. Kai kuriais atvejais juostos galo prisilietimas gali sukelti staigią atvirkštinę reakciją, kai kreipiamoji juosta atšoka į viršų ir atgal į operatorių. Jeigu kreipiamosios juostos galas įstringa, pjūklas gali

staigiai atšokti atgal į operatorių. Dėl bet kurios iš šių reakcijų galite nesuvaldyti pjūklo ir sunkiai susižeisti. Niekuomet nepasitikėkite vien tik pjūkle įtaisytomis saugos priemonėmis. Kaip grandininio pjūklo naudotojas jūs turite pats saugotis nelaimingų atsitikimų ir pasirūpinti keliomis saugomos priemonėmis. Atatranka įvyksta netinkamai pjūklą naudojant, todėl jos galima išvengti laikantis tam tikrų saugomos priemonių:

- **Pjūklą laikykite abiem rankomis tvirtai suėmę jo rankenas ir stovėkite taip, kad galėtumėte atlaikyti atatranksos smūgį.** Operatorius gali valdyti atatranksos jėgas, jeigu jis tinkamai elgiasi. Neleiskite grandininiam pjūklui išsprūsti.
- **Nesistenkite pasiekti tolimesnės šakos ir nepjaukite nieko aukščiau už savo pečių liniją.** Taip išvengsite netyčinio pjūklo galo prisilietimo ir geriau valdysite pjūklą netikėtomis aplinkybėmis.
- **Naudokite tik gamintojo nurodytas atsargines juostas ir grandines.** Naudojant kitas atsargines juostas ir grandines galite sulaužyti pjūklą arba gali įvykti atatranka.
- **Laikykites gamintojo pateiktų grandininio pjūklo galandymo ir techninės priežiūros instrukcijų.** Sumažinus gylio matuoklio aukštį gali padidėti atatranka.

SAUGOKITE ŠIAS INSTRUKCIJAS.

Bendrieji saugos nurodymai



PERSPĖJIMAS: Prieš naudodami gaminį, perskaitykite toliau esančius įspėjimus.

- Šis įrankis gali būti pavojingas, jei būsite neatsargūs arba gaminį naudosite netinkamai. Šis gaminyms gali rimtai sužeisti arba pražudyti naudotoją arba aplinkinius. Labai svarbu, kad perskaitytumėte ir suprastumėte šias naudojimosi instrukcijas.
- Nekeiskite gaminio be gamintojo patvirtinimo. Nenaudokite gaminio, kurį pakeitė kiti ir naudokite originaliniu priedus. Dėl gamintojo nepatvirtintų pakeitimų naudotojas arba aplinkiniai gali susižeisti arba žūti.
- Ilgalaikis kvėpavimas grandinės alyvos garais ir pjovimo dulkelėmis gali sukelti sveikatos problemų.
- Šis gaminyms veikdamas sukuria elektromagnetinį lauką. Tam tikromis aplinkybėmis šis laukas gali trikdyti aktyviųjų arba pasyviųjų medicininių implantų veiklą. Kad sumažėtų sunkių sužeidimų arba žūčių pavojus, medicininių implantų turintiems asmenims rekomenduojame prieš naudojant šį gaminį pasitarti su gydytoju ir implanto gamintoju.

Naudojimo saugos instrukcijos



PERSPĖJIMAS: Prieš naudodami gaminį, perskaitykite toliau esančius įspėjimus.

- Šioje naudojimo instrukcijoje pateikiama informacija nepakeičia profesionalių žinių ir patirties. Jei nesijaučiate saugiai dėl susidariusios padėties, sustabdykite gaminį. Kreipkitės į pardavimo atstovą arba profesionalų grandininį pjūklų naudotoją. Nesistenkite atlikti darbo, jei manote, kad nesate pakankamai kvalifikuotas!
- Kreipkitės į techninės priežiūros atstovą Husqvarna, jei turite klausimų apie gaminio veikimą. Galime suteikti jums informacijos apie tai, kaip veiksmingai ir saugiai naudoti gaminį. Jei galima, dalyvaukite grandininio pjūklo naudojimo mokymo kurseose. Jūsų techninės priežiūros atstovas, miškininkystės mokykla ar biblioteka gali suteikti jums informacijos apie mokymosi medžiagą bei organizuojamus mokymo kursus.
- Turite suprasti atatranks poveikį ir kaip apsaugoti prieš naudojant šį gaminį. Instrukcijas žr. *Informacija apie atatranks smūgį psl. 38 ir Bendrieji klausimai apie atatranks psl. 38*.
- Nenaudokite sugedusio gaminio, baterijos ar baterijos įkroviklio.
- Nepalieskite besisukančios pjūklo grandinės. Tai gali sukelti rimtą sužeidimą ar mirtį.
- Nenaudokite gaminio, jei esate pavargęs, išgėręs alkoholio ar vartojate medikamentus, kurie gali veikti jūsų regėjimą, budrumą, koordinaciją ar nuovoką.
- Darbas blogu oru vargina ir dažnai padidina pavojaus riziką. Dėl didesnio pavojaus, nerekomenduojama naudoti įrenginio labai blogu oru, pavyzdžiui, kai yra didelis rūkas, smarkus lietus, stiprus vėjas, didelis šaltis ar žaibo pavojus.
- Produktą paleiskite tik tuo atveju, jei kreipiančioji juosta, pjūklo grandinė ir visi dangteliai yra tinkamai sumontuoti. Priešingu atveju varančioji žvaigždutė gali atspalaiduoti ir rimtai sužeisti. Instrukcijas žr. *Surinkimas psl. 36* (Pav. 22)
- Apsidairykite aplink. Įsitinkite, kad nėra pajaus, jog užkludysite pašalinius žmones ar gyvūnus arba jie paveiks jūsų gaminio valdymą. (Pav. 23)
- Neleiskite vaikams naudoti ar būti šalia gaminio. Įrenginį užvesti labai paprasta, todėl akylai neprižiūrimi vaikai gali lengvai tai padaryti. Tai reiškia, jog iškyla pavojus sunkiai susižeisti.
- Kai negalite prižiūrėti gaminio arba jį paliekate ilgesniam laikui, išimkite akumuliatorių.
- Kad galėtumėte visiškai kontroliuoti gaminį, turite tvirtai stovėti ant žemės abiem kojomis. Nenaudokite gaminio būdami ant kopėčių arba medyje. Nenaudokite gaminio, jei netvirtai stovite ant žemės. (Pav. 24)
- Jei nesate atidūs, padidėja atatranks pavojus. Atatranka gali įvykti, jei kreipiančiosios juostos atatranks zona netyčia paliečia šaką, medį ar kitus objektus. (Pav. 25)
- Nelaikykite gaminio viena ranka. Viena ranka valdyti šį gaminį yra nesaugu.
- Nenaudokite gaminio aukštesniame nei pečių aukštyje ir nebandykite pjauti pjovimo juostos galu. (Pav. 26)
- Įrenginio nenaudokite tokiomis aplinkybėmis, kuriomis įvykus nelaimingam atsitikimui nepavyktų pasikviesti pagalbos.
- Prieš perkeldami gaminį, jį sustabdykite ir įjunkite grandinės stabdį. Gaminį laikykite nukreipę kreipiančiąją juostą ir pjūklo grandinę atgal. Prieš transportuodami arba pernešdami gaminį, uždėkite ant kreipiančiosios juostos transportavimo apsaugą.
- Kai padedate gaminį ant žemės, įjunkite grandinės stabdį ir nepalikite jo be priežiūros. Bet kuriam laikui palikdami savo gaminį jį išjunkite ir išimkite akumuliatorių.
- Pavaru sistemoje gali įstrigti pjūvenų. Dėl to pjūklo grandinė gali užstrigti. Prieš valydami visuomet sustabdykite gaminį ir išimkite jo akumuliatorių.
- Įsitinkite, kad galite laisvai judėti. Patikrinkite sąlygas ir apžiūrėkite, ar aplink nėra šaknų, akmenų, šakų, griovių ir kt. Ant nuožulnaus paviršiaus dirbkite atsargiai.
- Jei pjaunate netinkamai arba neteisingai pagalasta pjovimo įranga padidėja vibracijos lygis. Pjaunant kietus medžius, pvz., lapuočius, kyla didesnė vibracija nei pjaunant minkštus medžius, pvz., spygliuočius. (Pav. 27)
- Ilgalaikė vibracija gali pakenkti silpnos kraujo apytakos žmonių kraujo apytakai ir nervų sistemai. Pajutę pernelyg stiprios vibracijos sukeltus simptomus, kreipkitės į gydytoją. Simptomai yra nutirpimas, nejautrumas, bėdymas, dilgsėjimas, skausmas, silpnumas, odos spalvos ir būklės pakitimas. Šie simptomai, paprastai jaučiami pirštuose, rankose arba riešuose, padidėja esant žemai temperatūrai.
- Venkite situacijų, kuriems, jūsų manymu, nesate pakankamai kvalifikuoti.
- Nejmanoma aprašyti kiekvienos galimos situacijos, su kuria galite susidurti dirbdami šiuo gaminio. Visada elkitės atsargiai ir vadovaukitės sveiku protu. (Pav. 28)

Asmeninės apsauginės priemonės



PERSPĖJIMAS: Prieš naudodami gaminį, perskaitykite toliau esančius įspėjimus.

(Pav. 29)

- Daugelis nelaimių su grandininio pjūklo įvyksta, kai grandininis pjūklas prisiliečia prie naudotojo. Darbo metu būtina dėvėti patvirtintas asmenines apsaugines priemones. Asmeninės apsauginės priemonės nesuteikia visiškos apsaugos nuo sužeidimų, bet nelaimės atveju sumažina sužeidimų laipsnį. Pardavimo atstovas gali rekomenduoti, kurią įrangą naudoti.

- Drabužiai turi būti prigludę, bet nevaržantys judesių. Reguliariai tinkinkite asmeninių apsauginių priemonių būklę.
- Naudokite patvirtintą apsauginį šalną.
- Naudokite patvirtintas apsaugines ausines. Ilgalais triukšmo poveikis gali nesugražinamai pažeisti klausą.
- Naudokite apsauginius akinius ar apsauginį skydelį, kad sumažėtų pavojus susižeisti nuo lekiančių dalelių. Gaminys didėle jėga gali išsviesti objektus, pvz., pjuvenas, mažus medienos gabaliukus ir kt. Jie gali rimtai sužeisti, ypač akis.
- Naudokite pirštines su apsauga nuo pjūklo.
- Naudokite kelnes su apsauga nuo pjūklo.
- Nešiokite batus su apsauga nuo pjūklo, plienine nosimi ir padų apsauga nuo slydimo.
- Su savimi visada turėkite pirmosios pagalbos vaistinėle.
- Žiežirbų pavojus. Turėkite gaisro gesinimo priemonių ir kastuvą, kad galėtumėte apsaugoti mišką nuo gaisro.

Gaminio apsauginės priemonės



PERSPĖJIMAS: Prieš naudodami gaminį, perskaitykite toliau esančius įspėjimus.

- Nesinaudokite gaminiu, jei jo apsauginės priemonės yra netvarkingos.
- Reguliariai tikrinkite apsaugines priemones. Žr. *Gaminio saugos įtaisų techninė priežiūra ir apžiūra psl. 42.*
- Jei apsauginės priemonės yra pažeistos, pasitarkite su Husqvarna techninės priežiūros atstovu.

Klaviatūra

Įspėjamoji lemputė pradeda blykčioti, kai įjungiamas grandinės stabdys arba iškyla perkrovos pavojus. Apsaugos nuo perkrovos sistema laikinai sustabdo gaminį, kad negalėtumėte naudoti gaminio, kol jis neatvės. Jei įspėjamoji lemputė šviečia nuolat, kreipkitės į pardavimo atstovą. (Pav. 30)

Automatinio stabdymo funkcija

Gaminys turi automatinio stabdymo funkciją, kuri sustabdo gaminį, jei jo nenaudojate vieną minutę.

Grandinės stabdys ir priekinė rankos apsauga

Jūsų gaminys turi grandinės stabdį, kuris sustabdo pjūklo grandinę, jei kyla atatranka. Grandinės stabdys sumažina nelaimingų atsitikimų pavojų, tačiau tik naudotojas gali jį išvengti. (Pav. 31)



PERSPĖJIMAS: Nedirbkite tokiomis sąlygomis, kai kyla atatrankos pavojus. Būkite atsargūs dirbdami su gaminiu ir

įsitinkinkite, kad kreipiamosios juostos atatrankos zona neliečia objekto.

(Pav. 32)

Grandinės stabdys įjungiamas (A) mechaniškai (kaire ranka) arba automatiškai inerciniu stabdžiu. Pastumkite priekinę rankos apsaugą (B) į priekį, kad įjungtumėte grandinės stabdį mechaniškai. Šiuo judesiu paleidžiamas spyruoklinis mechanizmas, kuris sustabdo varančiąją žvaigždutę. (Pav. 33)

Grandinės stabdys įjungiamas, atsižvelgiant į atatrankos jėgą ir gaminio padėtį. Kai įvyksta smarki atatranka tuo metu, kai atatrankos sritis yra toliausiai nuo jūsų, grandinės stabdys įjungiamas inerciniu atleidimu. Jei atatranka nedidelė arba atatrankos sritis yra arčiau jūsų, grandinės stabdys įjungiamas mechaniškai kaire ranka. (Pav. 34)

Naudokite grandinės stabdį kaip stovėjimo stabdį, kai paleidžiate gaminį ir kai judate nedideliais atstumais. Taip sumažinamas pavojus, kad naudotoją ar šalia jo esantį žmogų palies pjūklo grandinė. (Pav. 35)

Pastumkite priekinę rankos apsaugą atgal, kad išjungtumėte grandinės stabdį. (Pav. 36)

Atatranka gali būti labai staigi ir smarki. Dauguma atatrankos smūgių būna nestiprūs, todėl grandinės stabdis ne visada įsijungia. Jei atatranka įvyksta, kai naudojate gaminį, tvirtai laikykite rankenas ir jų nepaleiskite. (Pav. 37)

Priekinė rankos apsauga taip pat sumažina pavojų paliesti pjūklo grandinę, jei ranka paleidžia priekinę rankeną. (Pav. 38)

Leidžiant medžius grandinės stabdžio negalima įjungti mechaniškai. Grandinės stabdį šioje padėtyje gali įjungti tik inercinis stabdys. (Pav. 39)

Maitinimo jungiklio fiksatorius

Maitinimo jungiklio užraktas neleidžia netyčia jo įjungti. Jei suimsite rankeną ranka ir paspausite maitinimo jungiklio užraktą (A), jis paleis maitinimo jungiklį (B). Atleidus rankeną, tiek maitinimo jungiklis, tiek jo užraktas grįžta į pradinę padėtį. (Pav. 40)

Grandinės gaudiklis

Grandinės gaudytuvas pagauna pjūklo grandinę, jei ji sulūžta arba atsilaisvina. Jei grandinės įtempimas tinkamas, pavojus sumažėja. Pavojų galite sumažinti tinkamai atlikdami kreipiančiosios juostos ir pjūklo grandinės techninę priežiūrą. Instrukcijas žr. *Pjūklo grandinės įtempimas psl. 44 Techninė priežiūra psl. 41.* (Pav. 41)

Dešiniosios rankos apsauginis skydas

Dešiniosios rankos apsauginis elementas veikia kaip rankos apsauga, pjūklo grandinės trūkimo arba atsilaisvinimo atveju. Jis taip pat saugo nuo šakų ir šakelių dirbant gaminiu. (Pav. 42)

Akumuliatorių naudojimo sauga



PERSPĖJIMAS: Prieš naudodami gaminį, perskaitykite toliau esančius įspėjimus.

- Naudokite tik mūsų įrenginiui rekomenduojamus BLI akumulatorius. Akumulatoriai turi koduotą programinę įrangą.
- Naudokite tik BLI akumulatorius, kurie yra įkraunami tik kaip Husqvarna įrenginių maitinimo šaltiniai. Kad išvengtumėte sužeidimų, nenaudokite akumulatoriaus kaip kitų gaminių maitinimo šaltinio.
- Elektros smūgio pavojus. Nejunkite akumulatoriaus gnybtų prie raktų, atsuktuvų ar kitų metalinių daiktų. Galite sukelti akumulatoriaus trumpąjį jungimą.
- Nenaudokite neįkraunamų akumuliatorių.
- Nekiškite objektų į akumulatoriaus oro angas.
- Saugokite akumuliatorių nuo tiesioginių saulės spindulių, karščio ar atviros ugnies. Akumulatorius gali sukelti terminius ir (arba) cheminius nudegimus.
- Saugokite akumuliatorių nuo lietaus ir drėgmės.
- Saugokite akumuliatorių nuo mikrobangų ir aukšto slėgio.
- Nebandykite akumulatoriaus išmontuoti ar sulaužyti.
- Venkite akumulatorinės rūgšties patekimo ant odos. Akumulatorinė rūgštis gali pažeisti odą ir ją nudeginti. Jei akumulatorinė rūgštis patektų į akis, jų netrinkite, tačiau mažiausiai 15 minučių skalaukite vandeniu. Jeigu akumulatorinės rūgšties pateko ant odos, nuplaukite tą vietą dideliu kiekiu vandens su muilu. Kreipkitės į gydytoją.
- Akumuliatorių naudokite nuo -10 °C (14 °F) iki 40 °C (104 °F) temperatūroje.
- Nevalykite akumulatoriaus ar įkroviklio vandeniu. Žr. *Akumulatoriaus ir akumulatoriaus skyriaus patikra psl. 42*
- Nenaudokite sugadinto arba pažeisto akumulatoriaus.
- Laikykite akumulatorius atokiau nuo metalinių daiktų, pavyzdžiui, vinių, varžtų, juvelyrinių dirbinių.
- Saugokite akumuliatorių nuo vaikų.

Įkroviklio sauga



PERSPĖJIMAS: Prieš naudodami gaminį, perskaitykite toliau esančius įspėjimus.

- Nesilaikant saugos instrukcijų, kyla elektros smūgio arba trumpojo jungimo rizika.
- Naudokite tvarkingą patvirtintą įžemintą elektros tinklo lizdą.
- Naudokite tik kartu su gaminiu pateiktą akumulatoriaus įkroviklį. Husqvarna QC įkroviklį naudokite tik įkraudami Husqvarna atsarginius akumulatorius BLI.
- Nebandykite išmontuoti akumulatoriaus įkroviklio.

- Nenaudokite sugadinto arba pažeisto akumulatoriaus įkroviklio.
- Nekeklikite akumulatoriaus įkroviklio už maitinimo laido. Norėdami atjungti akumulatoriaus įkroviklį nuo elektros lizdo, traukite už kištuko. Netraukite už elektros laido.
- Visus kabelius ir jungiamuosius laidus laikykite toliau nuo vandens, alyvos ir aštrių briaunų. Būkite atidūs, kad kabelio neprispaustų durys, tvoros ar pan.
- Nenaudokite akumulatoriaus įkroviklio šalia degių arba koroziją sukeliančių medžiagų. Įsitikinkite, kad akumulatoriaus įkroviklis neuždengtas. Pastebėję dūmus ar liepsną, ištraukite akumulatoriaus įkroviklio kištuką.
- Įkraukite akumuliatorių tik gerai vėdinamoje patalpoje, saugodami nuo saulės spindulių. Nekraukite akumulatoriaus lauke. Nekraukite akumulatoriaus drėgnomis sąlygomis.
- Akumuliatorių įkroviklį naudokite nuo 5 °C (41 °F) iki 40 °C (104 °F) temperatūroje. Įkroviklį naudokite gerai vėdinamoje, sausoje ir nedulkėtoje aplinkoje.
- Nekiškite objektų į įkroviklio aušinimo angas.
- Neprijunkite akumuliatorių įkroviklio gnybtų prie metalinių daiktų, kadangi taip užtrumpinsite akumuliatorių įkroviklį.
- Naudokite patvirtintus ir nepažeistus sieninius lizdus.

Priežiūros saugos instrukcijos



PERSPĖJIMAS: Prieš atikdami gaminio techninę priežiūrą, perskaitykite toliau esančius įspėjimus.

- Prieš atikdami techninę priežiūrą, kitą patikrą ar montuodami įrenginį, išimkite akumuliatorių.
- Operatorius gali atlikti tik tokias priežiūros ir techninės priežiūros darbus, kurie aprašyti šiame operatoriaus vadove. Dėl didesnių techninės priežiūros ir aptarnavimo darbų kreipkitės į techninės priežiūros atstovą.
- Nevalykite akumulatoriaus ar įkroviklio vandeniu. Stiprus ploviklis gali sugadinti įrenginį.
- Neatliekant techninės priežiūros trumpėja įrenginio naudojimo laikas ir didėja nelaimingų atsitikimų pavojus.
- Visiems techninės priežiūros ir remonto darbams atlikti būtini specialūs mokymai, ypač atliekant su sauga susijusios įrangos priežiūrą. Jeigu atlikus techninę priežiūrą patvirtinti ne visi šiame naudotojo vadove nurodyti punktai, kreipkitės į techninės priežiūros atstovą. Garantuojame, kad jis suteiks profesionalią priežiūrą ir atliks gaminio techninės priežiūros darbus.
- Naudokite tik originalias atsargines dalis.

Saugos nurodymai pjovimo įrangai



PERSPĖJIMAS: Prieš naudodami gaminį, perskaitykite toliau esančius įspėjimus.

- Naudokite tik rekomenduojamus kreipiančiosios juostos / pjūklo grandinės derinius ir šlifavimo įrangą. Instrukcijų ieškokite *Priedai psl. 47*.
- Naudodami grandininį pjūklą arba atlikdami jo priežiūrą, mėvėkite apsaugines pirštines. Nejudanti pjūklo grandinė taip pat gali sužaloti.
- Pasirūpinkite, kad pjovimo dantukai visada būtų gerai išgaląsti. Laikykitės instrukcijų ir naudokite rekomenduojamą dildės šabloną. Pažeista arba netinkamai pagალąsta pjūklo grandinė padidina nelaimingų atsitikimų pavojų. (Pav. 43)

- Tinkamai nustatykite gylio reguliavimo ribotuvą. Laikykitės instrukcijų ir naudokite rekomenduojamą gylio reguliavimo ribotuvo nustatymą. Per didelį gylio ribotuvo nustatymas padidina atatrakos smūgio pavojų. (Pav. 44)
- Įsitinkinkite, kad pjūklo grandinė tinkamai įtempta. Jei pjūklo grandinė nėra priglundusi prie kreipiančiosios juostos, ji gali nukristi. Dėl netinkamo pjūklo grandinės įtempimo padidėja kreipiančiosios juostos, pjūklo grandinės ir grandinės varančiosios žvaigždutės nusidėvėjimas. Žr. *Pjūklo grandinės įtempimas psl. 44*. (Pav. 45)
- Reguliariai atlikite pjovimo įrangos techninę priežiūrą ir tinkamai ją suteptkite. Jei pjūklo grandinė nėra tinkamai sutepta, padidėja kreipiančiosios juostos, pjūklo grandinės ir grandinės varančiosios žvaigždutės nusidėvėjimas. (Pav. 46)

Surinkimas

Įvadas



PERSPĖJIMAS: Prieš surinkdami gaminį perskaitykite ir supraskite skyrių apie saugą.

Kreipiančiosios juostos ir pjūklo grandinės surinkimas



PERSPĖJIMAS: Visada išimkite akumuliatorių prieš montuodami gaminį ar atlikdami jo techninę priežiūrą.

1. Išjunkite grandinės stabdį. (Pav. 47)
2. Atsukite tvirtinimo rankenėlę ir nuimkite varančiosios žvaigždutės gaubtą (grandinės stabdį) bei transportavimo apsaugą (A). (Pav. 48)
3. Užmaukite kreipiančiąją juostą ant juostos varžto. Perstumkite kreipiančiąją juostą į tolimiausią galinę

padėtį. Uždėkite pjūklo grandinę ant varančiosios žvaigždutės ir įstatykite ją į griovelį kreipiančiojoje juostoje. Pradėkite nuo kreipiančiosios juostos viršutinės pusės. (Pav. 49)

4. Patikrinkite, ar pjaunančiųjų grandžių briaunos viršutinėje kreipiamosios juostos pusėje yra nukreiptos į priekį.
5. Uždėkite varančiosios žvaigždutės gaubtą ir į angą kreipiančiojoje juostoje įstatykite grandinės įtempimo kaištį.
6. Įsitinkinkite, kad pjūklo grandinės varantieji nareliai tinkamai uždėti ant varančiosios žvaigždutės.
7. Įsitinkinkite, kad pjūklo grandinė tinkamai įstatyta į kreipiančiosios juostos griovelį.
8. Priveržkite pjūklo grandinę. Instrukcijas žr. *Pjūklo grandinės įtempimas psl. 44*.

Buferio surinkimas

Norėdami surinkti buferį, kreipkitės į pardavimo atstovą.

Naudojimas

Įvadas



PERSPĖJIMAS: Prieš naudodami gaminį perskaitykite ir supraskite skyrių apie saugą.

Funkcijų patikra prieš įrenginio naudojimą

1. Patikrinkite grandinės stabdį (A) ir įsitinkinkite, kad jis tinkamai veikia ir nėra sugadintas.
2. Patikrinkite, ar nepažeistas galinis dešiniojos rankos apsauginis skydas (B).

3. Patikrinkite maitinimo jungiklio užraktą (C) ir įsitinkinkite, kad jis tinkamai veikia ir nėra sugadintas.
4. Patikrinkite, ar tinkamai veikia valdymo skydelis (D).
5. Įsitinkinkite, kad ant rankenų (E) nėra riebalų.
6. Patikrinkite, ar visos dalys tinkamai prijungtos, nepažeistos ir jų netrūksta.
7. Patikrinkite, ar tinkamai prijungtas grandinės gaudytuvas (F).
8. Patikrinkite grandinės įtempimą (G).
9. Įkraukite akumuliatorių (H) ir įsitinkinkite, kad jis tinkamai prijungtas prie gaminio.
10. Atleidę maitinimo jungiklį, įsitinkinkite, kad pjūklo grandinė sustojo. (Pav. 50)

Grandinių alyva

Visuose „Husqvarna“ grandiniuose pūkluose integruotas automatinio grandinės tepimo sistema. Kai kuriuose modeliuose galima netgi reguliuoti tepimą.

Rinkdamiesi grandinės alyvą pagalvokite apie toliau nurodytus dalykus.

(Pav. 51)

- Alyvos bakelio užtenka vidutiniškai trims akumuliatoriaus įkrovimams. Tai taikoma tik, jei naudojate tinkamą grandinės alyvą. Jei grandinės alyva yra per skysta, ji pasibaigs greičiau.
- Grandinės alyva turi gerai atitikti pūklo grandinę ir palaikyti jos judėjimo kokybę tiek šiltą vasarą, tiek šaltą žiemą.
- Naudojate tinkamos rūšies (tinkamo klampumo) alyvą pagal oro temperatūrą. Esant žemesnei nei 0 °C (32 °F) temperatūrai kai kurios alyvos tampa per tirštos. Tokia alyva gali perkrauti alyvos siurbį ir pakenkti jo komponentams.
- Naudojate rekomenduojamą pjovimo įrangą. Per ilgą kreipiamoji juosta naudos ilgiau grandinės alyvos.
- Rinkdamiesi grandinės alyvą, kreipkitės į savo techninės priežiūros atstovą.



PERSPĖJIMAS: Nenaudokite panaudotos alyvos! Panaudota alyva pavojinga ir jums, ir aplinkai. Dėl panaudotos alyvos gali sugesti alyvos siurblys, kreipiamoji juosta ir pūklo grandinė.



PERSPĖJIMAS: Jei pjovimo įrangos sūtepinimas nepakankamas, gali sugesti pūklo grandinė. Šis gaminys gali rimtai sužeisti arba pražudyti operatorių.



PASTABA: Jei naudojate grandinės alyvą augalinio aliejaus pagrindu, nuvalykite kreipiančiosios juostos griovelį ir pūklo grandinę prieš palikdami saugoti ilgam laikui. Antraip kils pavojus, kad pūklo grandinė oksiduosis, todėl pūklo grandinė gali tapti standi, o juostos žvaigždutė gali užsikimšti.

Akumuliatorių įkroviklio prijungimas

1. Prijunkite įkroviklį prie informacinėje plokštelėje nurodytos įtampos ir dažnio maitinimo šaltinio.
2. Prijunkite kištuką prie įžeminto lizdo.

Pasižymėkite: Akumuliatorius nebus kraunamas, jeigu akumuliatoriaus temperatūra aukštesnė negu 50 °C / 122 °F. Jeigu temperatūra aukštesnė negu 50 °C / 122 °F, akumuliatorių įkroviklis aušins akumuliatorių.

Norėdami įkrauti akumuliatorių

Pasižymėkite: Jeigu naudojate įrenginį pirmą kartą, įkraukite akumuliatorių. Naujas akumuliatorius įkrautas tik 30 %.

1. Prijunkite akumuliatorių prie įkroviklio. (Pav. 52)
2. Įsitinkinkite, kad įjungtas žalias akumuliatorių įkroviklio indikatorius. Tai reiškia, kad akumuliatorius prijungtas prie akumuliatorių įkroviklio. (Pav. 53)
3. Įsižiebus visiems akumuliatoriaus LED indikatoriams, akumuliatorius yra visiškai įkrautas. (Pav. 54)
4. Norėdami atjungti akumuliatoriaus įkroviklį nuo elektros lizdo, traukite už kištuko. Netraukite už laido.
5. Atjunkite akumuliatorių nuo įkroviklio.

Pasižymėkite: Daugiau informacijos žr. akumuliatoriaus ir akumuliatorių įkroviklio instrukcijose.

Pjaustytuvo įjungimas

1. Patikrinkite maitinimo jungiklį ir maitinimo jungiklio užraktą. Žr. *Maitinimo jungiklio užrakto patikra psl. 42*
2. Pastumkite priekinę rankos apsaugą į priekį, kad įjungtumėte grandinės stabdį. (Pav. 38)
3. Akumuliatorių įstatykite į akumuliatoriaus laikiklį. (Pav. 55)
4. Spauskite apatinę akumuliatoriaus dalį, kol išgirsite spragtelėjimą.



PASTABA: Jei akumuliatorius lengvai nelenda į laikiklį, jis netinkamai prijungtas prie akumuliatoriaus laikiklio.

(Pav. 56)

5. Paspauskite ir laikykite nuspaustą įjungimo / stabdymo mygtuką, kol bus įjungtas žalias LED indikatorius. (Pav. 57)

„Save“ funkcijos naudojimas

Šis gaminys turi funkciją „Save“. Funkcija „Save“ sulėtina grandinę, kad akumuliatorius veiktų kuo ilgiau.

Pasižymėkite: Funkcija „Save“ nesumažina gaminio pjovimo galios.

1. Klaviatūroje nuspauskite mygtuką „Save“.
2. Įsitinkinkite, kad įsižiebė žalias LED indikatorius.
3. Paspauskite mygtuką „Save“ dar kartą, kad išjungtumėte funkciją. Žalias LED indikatorius išsijungs. (Pav. 58)

Pjaustytuvo sustabdymas

1. Paspauskite ir laikykite nuspaustą užvedimo / stabdymo mygtuką klaviatūroje, kol bus išjungtas žalias LED indikatorius. (Pav. 57)
2. Ištraukite akumuliatorių ir paspauskite ju nuėmimo mygtukus, kad išimtumėtė jį iš laikiklio. (Pav. 59)



PERSPĖJIMAS: Išimkite akumuliatorių, kai nenaudojate ar gerai nematote gaminio. Tai reikia padaryti siekiant netyčia neužvesti.

Informacija apie atatranks smūgį



PERSPĖJIMAS: Atatranks smūgis gali rimtai sužeisti arba prazudyti naudotoją arba aplinkinius. Norėdami sumažinti pavojų, turite išmanyti atatranks smūgio priežastis ir žinoti, kaip jų išvengti.

Atatranks smūgis įvyksta kreipiančiosios juostos atatranks zona palietus kokį nors objektą. Atatranka gali įvykti staiga ir su didele jėga, kuri išmeta produktą operatoriaus kryptimi. (Pav. 60)

Atatranks smūgis visada įvyksta kreipiančiosios juostos pjovimo plokštumoje. Paprastai produktas išmetamas link operatoriaus, tačiau jis gali judėti ir į kitą pusę. Judėjimo kryptis priklauso nuo to, kaip naudojate produktą atatranks metu. (Pav. 61)

Atatranks smūgis įmanomas tik kreipiančiosios juostos atatranks zona palietus kokį nors objektą. Neleiskite atatranks zonai paliesti objekto. (Pav. 60)

Mažesnis galo skersmuo sumažina atatranks smūgio jėgą.

Naudokite silpno atatranks smūgio pjūklą grandinė, norėdami sumažinti atatranks smūgio poveikį. Neleiskite atatranks sričiai paliesti objekto.



PERSPĖJIMAS: Jokia pjūklą grandinė negali visiškai apsaugoti nuo atatranks smūgio. Visada laikykitės instrukcijų.

Bendrieji klausimai apie atatranką

- **Ar atatranks smūgio atveju, ranka visada įjungia grandinės stabdį?**

Ne. Priekinę rankos apsaugą reikia paspausti naudojant šiek tiek jėgos. Jei paspausite per silpnai, grandinės stabdys neįsijungs. Be to, dirbant būtina stabiliai abiem rankomis laikyti gaminį už rankenų. Įvykus atatranks smūgiui, gali būti, kad grandinės stabdys nesustabdys pjūklą grandinės, kol ši palies jus. Be to, kai kuriose padėtyse ranka negali paliesti priekinės rankos apsaugos, kad įjungtų grandinės stabdį. Pavyzdžiui, genint.

- **Ar inercinis stabdys visada įjungia grandinės stabdį?**

Ne. Visų pirma, grandinės stabdys privalo veikti tinkamai. Instrukcijas, kaip patikrinti grandinės

stabdį, žr. *Techninė priežiūra psl. 41*

Rekomenduojame tai atlikti kiekvieną kartą prieš naudojant gaminį. Visų antra, atatranks smūgio jėga turi būti didelė, kad įjungtų grandinės stabdį. Jei grandinės stabdys per jautrus, jis gali suveikti intensyvaus naudojimo metu.

- **Ar grandinės stabdys visada apsaugos nuo sužalojimų atatranks atveju?**

Ne. Grandinės stabdys turi veikti tinkamai, kad teiktų apsaugą. Be to, grandinės stabdys turi būti įjungtas atatranks atveju, kad sustabdytų pjūklą grandinę. Jei esate prie kreipiančiosios juostos, gali būti, kad grandinės stabdys nespės sustabdyti grandinės, kol ši prisilies prie jūsų.



PERSPĖJIMAS: Apsisaugoti nuo atatranks galima tik savo pastangų ir tinkamo darbo technikos pagalba.

Norint naudoti pjovimo techniką



PERSPĖJIMAS: Pjaukite visa galia, o kaskart perpjovę iškart sumažinkite greitį iki tuščiosios eigos.



PASTABA: Neleiskite varikliui per ilgai veikti be apkrovos. Antraip galima sugadinti variklį.

1. Užkelkite kamieną ant pjovimo stovo arba bėgių. (Pav. 62)



PERSPĖJIMAS: Nepjaukite į rietuvę sukrautų kamienų. Dėl to padidėja atatranks pavojus ir galima stipriai susižeisti arba žūti.

2. Patraukite nupjautas dalis iš darbo vietos.



PERSPĖJIMAS: Darbo vietoje besimėtanti nupjauta mediena padidina atatranks pavojų, be to, užkliuvę galite prarasti pusiausvyrą.

Norint pjauti kamieną ant žemės

1. Kamieną pjaukite keldami pjūklą. Pjaukite visa galia, bet pasiroškite netikėtumams. (Pav. 63)



PERSPĖJIMAS: Patikrinkite, ar grandininis pjūklas neliečia žemės, kai baigiate pjauti rąstą.

2. Įpjaukite apytiksliai ¼ kamieno ir sustokite. Apverskite rąstą ir pjaukite iš priešingos pusės. (Pav. 64)

Norint pjauti rąstą, pritvirtintą viename gale



PERSPĖJIMAS: Pasirūpinkite, kad pjaunamas rąstas neperlūžtų. Vadovaukitės tolesnėmis instrukcijomis.

(Pav. 65)

1. Spausdami įpjaukite apytiksliai ¼ rąsto.
2. Pjaukite rąstą keldami pjūklą, kol dvi įpjovos susisieks. (Pav. 66)

Norint pjauti rąstą, pritvirtintą abiejuose galuose



PERSPĖJIMAS: Pasirūpinkite, kad pjaunant pjūklo grandinė neįstrigtų rąste. Vadovaukitės tolesnėmis instrukcijomis.

(Pav. 67)

1. Keldami pjūklą įpjaukite apytiksliai 1/3 rąsto.
2. Likusią rąsto dalį pjaukite spausdami pjūklą, kol perpjausite. (Pav. 68)



PERSPĖJIMAS: Pjūklo grandinei įstrigus rąste, išjunkite variklį. Svertu praskėskite įpjovos vietą ir ištraukite gaminį. Nebandykite ištraukti gaminio rankomis. Gaminiai staiga išsilaisvinus, galite susižeisti.

Norint naudoti genėjimo techniką

Pasižymėkite: Storoms šakoms naudokite pjovimo techniką. Žr. *Norint naudoti pjovimo techniką psl. 38.*



PERSPĖJIMAS: Naudojant genėjimo techniką, kyla didelė nelaimės rizika. Kaip išvengti atatrankos, žr. *Informacija apie atatrankos smūgį psl. 38.*



PERSPĖJIMAS: Šakas pjaukite pavieniui. Atsargiai pjaukite smulkesnes šakas ir nepjaukite krūmų arba kelių smulkių šakelių vienu metu. Smulkios šakelės gali įstrigti pjūklo grandinėje ir gaminiu naudotis taps nesaugu.

Pasižymėkite: Jei reikia, šakas pajukite dalimis. (Pav. 69)

1. Pašalinkite šakas nuo dešinėsios rąsto pusės.
 - a) Kreipiančiąją juostą laikykite rąsto dešinėje, o gaminio korpusą prie rąsto.
 - b) Atsižvelgdami į šakos įtampą, pasirinkite tinkamą pjovimo techniką. (Pav. 70)



PERSPĖJIMAS: Jei nesate tikri, kaip pjauti šaką, pasitarkite su profesionaliu grandininio pjūklo naudotoju.

2. Pašalinkite šakas nuo rąsto viršaus.
 - a) Laikykite gaminį ant rąsto, o kreipiančiąją juostą veskite palei rąstą.
 - b) Pjaukite stumdami. (Pav. 71)
3. Pašalinkite šakas nuo kairės rąsto pusės.
 - a) Atsižvelgdami į šakos įtampą, pasirinkite tinkamą pjovimo techniką. (Pav. 72)



PERSPĖJIMAS: Jei nesate tikri, kaip pjauti šaką, pasitarkite su profesionaliu grandininio pjūklo naudotoju.

Kaip pjauti įsitempusias šakas, žr. *Norint pjauti įsitempusius medžius ir šakas psl. 40.*

Norint naudoti medžių leidimo techniką



PERSPĖJIMAS: Medžiai nupjauti reikia patirties. Jei įmanoma, užsirašykite į grandininio pjūklo naudojimo kursus. Papildomų žinių gaukite, pasitarę su patyrusiu naudotoju.

Norint palaikyti saugų atstumą

1. Įsitinkite, kad aplinkiniai atsitraukę per saugų bent 2 1/2 medžio ilgio atstumą. (Pav. 73)
2. Įsitinkite, kad prieš arba leidimo metu nieko nebūtų pavojingoje zonoje. (Pav. 74)

Norint apskaičiuoti medžio nuleidimo kryptį

1. Patikrinkite, kuria kryptimi reikia nuleisti medį. Jūsų tikslas yra nuleisti medį tokia kryptimi, kad paskui būtų patogų genėti šakas ir jį pjaustyti kamieną. Be to, svarbu tvirtai stovėti ant kojų ir galėti saugiai judėti.



PERSPĖJIMAS: Jei nupjauti medį jo natūralia kritimo kryptimi yra pavojinga arba neįmanoma, nupjaukite jį kita kryptimi.

2. Patikrinkite natūralią medžio virmo kryptį. Pavyzdžiui, medžio pasvyrimą ir išlinkimą, vėjo kryptį, šakų išsidėstymą ir sniego svorį.
3. Patikrinkite, ar nėra aplink kliūčių, pavyzdžiui, kitų medžių, elektros linijų, kelių ir (arba) pastatų.
4. Apžiūrėkite kamieną, ar jis nėra pažeistas ar patrūnijęs.



PERSPĖJIMAS: Dėl patrūnijusio kamieno kyla pavojus, kad medis virs jo nespėjus nupjauti.

- Įsitikinkite, kad medis neturi pažeistų arba nudžiūvusių šakų, kurios pjaunant gali ant jūsų nukristi.
- Neleiskite medžiui užvirsti ant kito stovinčio medžio. Įstrigusį medį labai sunku ištraukti, ir toks darbas yra labai pavojingas. Žr. *Įstrigusio medžio atlaisvinimas psl. 40.* (Pav. 75)



PERSPĖJIMAS: Kritinių leidimo operacijų metu pakelkite apsaugines ausines iš karto baigę pjovimą. Svarbu, kad girdėtumėte garsus ir išpėjimo signalus.

Norint nuvalyti kamieną ir paruošti atsitraukimo kelią

Nupjaukite visas šakas iki jūsų pečių lygio.

- Pjaukite traukdami iš viršaus į apačią. Pasirūpinkite, kad medis būtų tarp jūsų ir gaminio. (Pav. 76)
- Nurinkite aplink kamieną augančią atžaliąją. Iš darbo zonos pašalinkite visą nupjautą medžiagą.
- Patikrinkite ar teritorijoje nėra kliūčių, pvz., akmenų, šakų ir duobių. Kai medis pradeda virsti būtina būti pasiruošus atsitraukimo kelią. Jūs turėtumėte paruošti maždaug 135 laipsnių kampo atsitraukimo kelią priešingoje nuo medžio virtimo pusėje.

- Pavojaus zona
- Atsitraukimo kelias
- Medžio nuleidimo kryptis

(Pav. 77)

Norint nuleisti medį

Husqvarna rekomenduoja įpjauti kryptinius pjūvius ir pjaunant medį naudoti saugesnio kampo metodą. Saugaus kampo metodas padeda išpjauti tinkamą užtūrą ir valdyti nuleidimo kryptį.



PERSPĖJIMAS: Nenuleiskite medžio, kurio skersmuo yra du kartus didesnis už kreipiančiosios juostos ilgį. Tam būtinas specialus apmokymas.

Norint atlikti kryptinius pjūvius.

- Kryptinių pjūvių pjovimas. Įpjaukite kryptinius pjūvius per 1/4 medžio skersmens. Viršutinis ir apatinis pjūvis turi sieti 45° laipsnių kampų.
 - Pirmiausia pjaukite viršutinį pjūvį. Sulygiuokite gaminio nuleidimo krypties žymę (A) su medžio nuleidimo kryptimi (B). Būkite už įrenginio, kad medis būtų jums iš dešinės. Pjaukite traukdami.
 - Įpjaukite apatinį pjūvį. Įsitikinkite, kad apatinis pjūvis baigiasi ties viršutinio pjūvio pabaiga. (Pav. 78)
- Įsitikinkite, kad kryptinio pjūvio linija yra visiškai horizontali ir sueina stačiu kampu (90°) su nuleidimo

kryptimi. Kryptinio pjūvio linija eina per tašką, kur susikerta abu kryptiniai pjūviai. (Pav. 79)

Norint įpjauti nuleidimo pjūvį.

Pasižymėkite: Nuleidimo pjūvis yra priešingoje medžio pusėje nuo kryptinių pjūvių.

- Nuleidimo pjūvis turėtų būti apytiksliai 3–5 cm (1,5–2 coliais) aukščiau už apatinius kryptinius pjūvius. Pjūvis turi būti visiškai horizontalus. (Pav. 80)
- Jei turite bamperį, įstatykite jį už užtūros.
- Traukdami visa galia priglauskite pjūklą grandinę / kreipiančiąją juostą prie medžio. Pasirūpinkite, kad medis nekristų nepageidaujama kryptimi.
- Į įpjovą įstatykite pleištą arba laužtuvą, kai įpjova yra tinkamo gylio. (Pav. 81)
- Baikite pjauti nuleidimo pjūvį lygiagrečiai kryptinio pjūvio linijai. Įsitikinkite, kad juos skiria mažiausiai 1/10 kamieno skersmens atstumas. Ši kamieno dalis nepjaunama užtūroje. Užtūra kontroliuoja nuleidimo kryptį. (Pav. 82)



PERSPĖJIMAS: Pašalinius užtūrą arba jei ji per plona, nuleidimo krypties kontroliuoti nebegalima. Tai taip pat galioja, jei netinkamai įpjovėte kryptinius pjūvius ir nuleidimo pjūvį.

(Pav. 83)

- Dabar medis virs savo jėga arba padedamas pleišto arba laužtuvo. (Pav. 84)

Pasižymėkite: Naudokite medžio skersmenį ilgesnę kreipiančiąją juostą. Taip bus lengviau įpjauti nuleidimo pjūvį ir kryptinius pjūvius, naudojant po vieną pjūvį. Norėdami sužinoti, kokio ilgio juostos rekomenduojamos jūsų gaminiui, žr. *Priedai psl. 47.*

(Pav. 85)

Įstrigusio medžio atlaisvinimas



PERSPĖJIMAS: Įstrigusį medį labai sunku ištraukti, ir toks darbas yra labai pavojingas. Laikykites atokiau pavojaus zonos ir nebandykite nuleisti įstrigusio medžio.

(Pav. 86)

Saugiausia yra naudoti vieną iš šių suktuvų:

- Pritvirtintą prie traktoriaus (Pav. 87)
- Nešiojamą (Pav. 88)

Norint pjauti įsitampusius medžius ir šakas

- Nustatykite, kuri medžio arba šakos pusė yra įsitempusi.
- Nustatykite, kur yra maksimalios įtampos taškas. (Pav. 89)

3. Nustatykite, kuri procedūra saugiausia įtampai atpalaiduoti.

Pasižymėkite: Kai kuriais atvejais vienintelė saugi procedūra yra naudoti suktuvą, o ne gaminį.

4. Stovėkite atokiau, kur jūs negalėtumėte kliudyti medis arba šaka atpalaidavus įtampą. (Pav. 90)
5. Įpjaukite vieną ar kelis pakankamo gylio pjūvius, kad sumažėtų įsitempimas. Pjaukite pačiame maksimalaus įsitempimo taške arba greta jo. Padėkite medžiui arba šakai perlūžti maksimalaus įsitempimo taške. (Pav. 91)



PERSPĖJIMAS: Tiesiai nepjaukite įtempto medžio ar šakos.



PERSPĖJIMAS: Pjaudami įtemptą medį būkite labai atsargūs. Kyla pavojus, kad medis greitai atšoks jums nespėjus jo nupjauti. Būdami netinkamoje padėtyje arba netinkamai pjaudami galite rimtai susižeisti.

6. Jei jums būtina pjauti teisiai per medį arba šaką, įpjaukite 2–3 įpjovas 1 col. atstumu ir 2 col. gylio. (Pav. 92)
7. Pjaukite giliau į medį, kol medis / šaka išlinks ir įtampa atsipalaiduos. (Pav. 93)
8. Kai atpalaiduosite įtampą, pajukite medį / šaką iš priešingos linkiui pusės.

Techninė priežiūra

Įvadas



PERSPĖJIMAS: Prieš prižiūradami produktą, perskaitykite ir supraskite saugos skyrių.

Toliau pateiktas būtinų gaminio priežiūros darbų sąrašas. Daugiau informacijos žr. *Techninė priežiūra psl. 41*

Priežiūros grafikas



PERSPĖJIMAS: Prieš atlikdami priežiūros darbus išimkite akumuliatorių.

Techninės priežiūros darbas	Prieš pradėdant darbą	Kiekvieną savaitę	Kiekvieną mėnesį
Valykite išorines gaminio dalis.	X		
Patikrinkite, ar maitinimo jungiklio ir paties mygtuko fiksavimo funkcija veikia saugiai.	X		
Išvalykite grandinės stabdį ir įsitikinkite, kad jis veikia saugiai. Įsitikinkite, kad grandinės gaudytuvus nepažeistas. Jei reikia, pakeiskite.	X		
Apsukite kreipiančiąją juostą, kad ji dėvėtųsi tolygiau. Įsitikinkite, kad neužsikimšusi kreipiančiojoje juostoje esanti tepimo anga. Išvalykite juostos griovelį.	X		
Pasirūpinkite, kad pjovimo dantukas ir pjovimo dantukų apsauga nėra suskilusi ir kad jie nepažeisti. Pakeiskite pjovimo dantukus arba pjovimo dantukų apsaugą, jei jie suskilinėję arba buvo sutrenkti.	X		
Įsitikinkite, kad kreipiančioji juosta ir pjūklo grandinė gauna pakankamai alyvos.	X		
Norint patikrinti pjūklo grandinės tepimą Apžiūrėkite, ar nėra įtrūkimų ir patikrinkite, ar grandinė nėra standi arba per smarkiai nusidėvėjusi. Jei reikia, pakeiskite.	X		
Pagaląskite pjūklo grandinę. Patikrinkite jos įtempimą ir būklę. Patikrinkite ar nusidėvėjusi varančioji žvaigždutė ir, jei reikia, pakeiskite.	X		
Išvalykite gaminio oro išsiurbimo angą.	X		

Techninės priežiūros darbas	Prieš pradedant darbą	Kiekvieną savaitę	Kiekvieną mėnesį
Patikrinkite, ar gerai priveržtos veržlės ir varžtai.	X		
Patikrinkite, ar nesugadinta ir tinkamai veikia klaviatūra.	X		
Dilde pašalinkite ant kreipiančiosios juostos briaunų susidariusius nelygumus.		X	
Patikrinkite jungtis tarp akumulatoriaus ir gaminio. Patikrinkite jungtį tarp akumulatoriaus ir akumulatoriaus įkroviklio.			X
Ištuštinkite ir išvalykite alyvos bakelį.			X
Atsargiai suspaustu oru prapūskite įrenginį ir jo baterijos aušinimo angas.			X

Gaminio saugos įtaisų techninė priežiūra ir apžiūra

Priekinės rankos apsaugos patikra

Reguliariai apžiūrėkite priekinę rankos apsaugą ir inercinį stabdį.

1. Patikrinkite, ar priekinė rankos apsauga neįskilusi, neįtrūkusi ar kitaip nepažeista. (Pav. 94)
2. Įsitinkinkite, kad priekinė rankos apsauga juda laisvai ir yra saugiai prijungta prie gaminio. (Pav. 95)
3. Padėkite išjungtą gaminį ant kelmo arba kito stabiliaus paviršiaus.
4. Laikykite už galinės rankenos ir atleiskite priekinę rankeną. Leiskite gaminiu nukristi ant kelmo. (Pav. 96)
5. Įsitinkinkite, kad kreipiančiamai juostai atsitrenkus į kelmą, įsijungia grandinės stabdys.

Stabdžio jungiklio patikra

1. Padėkite gaminį ant stabilios, plokščios žemės ir paleiskite jį. Žr. *Įvadas psl. 36*



PERSPĖJIMAS: Patikrinkite, ar pjūklo grandinė neliečia žemės ar kokio kito daikto.

2. Pirštais apkabinkite rankenas ir tvirtai laikykite gaminį. (Pav. 37)
3. Įjunkite maksimalią galią ir pakreipkite kairįjį riešą link priekinės rankos apsaugos, kad įjungtumėte grandinės stabdį. Pjūklo grandinė turi akimirksniu sustoti. (Pav. 97)



PERSPĖJIMAS: Nepaleiskite priekinės rankenos!

Maitinimo jungiklio užrakto patikra

1. Įsitinkinkite, kad maitinimo jungiklis ir jo užraktas laisvai juda, o grįžimo spyruoklė veikia tinkamai. (Pav. 98)
2. Paspauskite maitinimo jungiklio užraktą ir įsitinkinkite, kad atleidus jis grįžta į savo pradinę padėtį. (Pav. 99)
3. Patikrinkite, kad maitinimo jungiklis būtų užfiksnuotas laisvosios eigos padėtyje, kai maitinimo jungiklio užraktas atleistas. (Pav. 100)
4. Užveskite gaminį ir leiskite veikti visa jėga.
5. Atleiskite maitinimo jungiklį ir įsitinkinkite, kad grandinė sustoja ir daugiau nesisuka. Jei grandinė sukasi, kai maitinimo jungiklis yra laisvos eigos padėtyje, susisiekite su savo techninės priežiūros atstovu.

Grandinės gaudytuvo patikra

1. Įsitinkinkite, kad grandinės gaudytuvus nepažeistas.
2. Įsitinkinkite, kad grandinės gaudytuvus stabilūs ir prijungtas prie gaminio korpuso. (Pav. 41)

Klaviatūros patikra

1. Įjunkite gaminį. Žr. *Naudojimas psl. 36*
2. Dar kartą paspauskite įjungimo / stabdymo mygtuką.
3. Įsitinkinkite, kad nuspaudus ir palaikius mygtuką gaminys sustoja. Žalias LED indikatorius užgęsta. (Pav. 57)

Akumulatoriaus ir akumulatoriaus skyriaus patikra

1. Minkštu šepetėliu išvalykite akumulatoriaus skyrių ir patį akumuliatorių. (Pav. 101)
2. Įsitinkinkite, kad aušinimo angos ir akumulatoriaus jungtys švarios.
3. Patikrinkite, ar nesugadintas akumulatorius ir ant jo nėra kitų pažeidimų, pavyzdžiui, įtrūkių. (Pav. 102)

Norint patikrinti akumulatoriaus įkrovą

1. Įsitinkinkite, kad akumulatoriaus įkroviklis ir maitinimo šaltinio kabelis nepažeisti. Apžiūrėkite, ar nėra įskilyimų arba kitų defektų.

Aušinimo sistemos valymas

Gaminyje yra aušinimo sistema, skirta kuo žemesnei gaminio temperatūrai palaikyti.

Aušinimo sistema apima oro įsiurbimą kairėje gaminio pusėje ir ventiliatorių ant variklio.

1. Jei būtina, kartą per savaitę ar dažniau šepetėliu išvalykite aušinimo sistemą. (Pav. 103)
2. Patikrinkite, ar aušinimo sistema neužteršta ir neužsikūšusi.



PASTABA: Dėl užterštos ar užblokuotos aušinimo sistemos gaminys gali perkaisti. Dėl to gali būti pažeistas stūmoklis ir cilindras.

Pjūklo grandinės galandimas

Informacija apie kreipiančiąją juostą ir pjūklo grandinę



PERSPĖJIMAS: Naudodami grandininį pjūklą arba atlikdami jo priežiūrą, mūvėkite apsaugines pirštines. Nejudanti pjūklo grandinė taip pat gali sužaloti.

Pakeiskite susidėvėjusią arba pažeistą kreipiančiąją juostą arba pjūklo grandinę Husqvarna rekomenduojamais kreipiančiosios juostos arba pjūklo grandinės deriniais. Tai būtina, norint palaikyti produkto saugumo funkcijas. Pakaitinių rekomenduojamų juostų ir grandinių derinių sąrašą rasite *Priedai psl. 47*.

- Kreipiančiosios juostos ilgis, col. / cm. Informaciją apie kreipiančiosios juostos ilgį paprastai galima rasti jos gale. (Pav. 104)
- Juostos žvaigždutės dantų skaičius (T). (Pav. 105)
- Grandinės žingsnis, tarpai tarp pjūklo grandinės varančiųjų narelių turi atitikti tarpus tarp juostos žvaigždutės ir varančiosios žvaigždutės dantų. (Pav. 106)
- Varančiųjų narelių skaičius Varančiųjų narelių skaičių nulemia kreipiančiosios juostos tipas. (Pav. 107)
- Juostos griovelio plotis, col. / cm Kreipiančiosios juostos griovelio plotis turi būti toks pat, kaip ir grandinės varančiųjų narelių plotis. (Pav. 108)
- Pjūklo grandinės tepimo skylės ir skylės grandinės įtempimui. Kreipiančioji juosta privalo tikti gaminiui. (Pav. 109)
- Varantysis narelis, mm / col. (Pav. 110)

Bendra informacija apie pjoviklių palandinimą

Nenaudokite atšpusius pjūklo grandinės. Jei pjūklo grandinė atšpusi, turite labiau spausti, kad kreipiančioji

juosta praeitų per medį. Jei pjūklo grandinė labai atšpusi, nebus medienos pjūvenų, tik pjovimo dulksės.

Aštri pjūklo grandinė lengvai eina per medį, o medienos pjūvenos yra ilgos ir stambios.

Pjaunantysis dantis (A) ir gylio reguliavimo ribotuvus (B) kartu sudaro pjūklo grandinės pjaunamąją dalį, pjovimo dantuką. Aukščio skirtumas tarp šių dviejų dalių sudaro pjovimo gylį (gylio reguliavimo ribotuvo nustatymą). (Pav. 111)

Galąsdami pjoviklį, atsižvelkite į toliau nurodytus dalykus.

- Galandimo kampas (Pav. 112)
- Pjovimo kampas (Pav. 113)
- Dildės padėtis (Pav. 114)
- Apvaliosios dildės skersmuo (Pav. 115)

Nelengva tinkamai pagalasti pjūklo grandinės neturint tinkamos įrangos. Naudokite Husqvarna galandimo šabloną Taip galėsite pasiekti geriausių pjovimo rezultatus, o atitranskos pavojų sumažinti iki minimumo.



PERSPĖJIMAS: Atatranskos jėga smarkiai padidėja, jei nesilaikote galandimo nurodymų.

Pasižymėkite: Jei reikia informacijos apie pjūklo grandinės galandimą, žr. *Pjovimo dantukų galandimas psl. 43*.

Pjovimo dantukų galandimas

1. Galąskite pjovimo dantukus naudodamiesi apvaliąja dilde ir galandimo šablonu. (Pav. 116)

Pasižymėkite: Jei reikia informacijos, kurį galandimo šabloną Husqvarna rekomenduoja jūsų pjūklo grandinei, žr. *Priedai psl. 47*.

2. Tinkamai uždėkite galandimo šabloną ant pjovimo dantuko. Žr. kartu su galandimo šablonu pateiktą instrukciją.
3. Braukite dilde nuo vidinės pjovimo dantukų pusės link išorinės pusės. Traukdami spauskite silpniau. (Pav. 117)
4. Pagaląskite visus pjovimo dantukus vienoje pusėje.
5. Apverskite gaminį ir pagaląskite dantukus kitoje pusėje.
6. Patikrinkite, ar visi pjovimo dantukai yra vienodo ilgio.

Bendroji informacija, kaip koreguoti gylio reguliavimo ribotuvą

Gylio reguliavimo ribotuvo nustatymas (C) mažėja, kai galandate pjovimo dantuką (A). Norint pjauti maksimaliu našumu, būtina pagalasti gylio reguliavimo ribotuvą (B), kad pjautumėte naudodami rekomenduojamą gylio reguliavimo ribotuvo nustatymą. Jei reikia instrukcijų,

kaip tinkamai nustatyti pjūklo grandinės gylio reguliavimo ribotuvą, žr. *Priedai psl. 47*.

(Pav. 118)



PERSPĖJIMAS: Per didelis gylio reguliavimo ribotuvo nustatymas padidina pjūklo grandinės atatrakos pavojų!

Gylio reguliavimo ribotuvo nustatymas

Prieš koreguodami gylio reguliavimo ribotuvą arba galasdami pjoviklius, žr. instrukcijas *Pjovimo dantukų galandimas psl. 43*. Mes rekomenduojame reguliuoti ribotuvą po kas trečio pjūklo grandinės galandimo.

Mes rekomenduojame ribotuvui naudoti mūsų galandimo šabloną tam, kad būtų pasiektas tinkamas ribotuvo matmuo ir tinkamas gylio reguliavimo ritinėlio kampas.

(Pav. 119)

1. Plokščiąja dilde ir gylio reguliavimo ribotuvo įrankiu sureguliuokite gylio reguliavimo ribotuvą. Naudokite tik Husqvarna galandimo šabloną tam, kad būtų pasiektas tinkamas ribotuvo matmuo ir tinkamas gylio reguliavimo ritinėlio kampas.
2. Padėkite gylio reguliavimo ribotuvo įrankį ant pjūklo grandinės.

Pasižymėkite: Daugiau informacijos, kaip naudoti gylio reguliavimo ribotuvą, rasite įrankio pakuotėje.

3. Naudokite plokščiąją dildę gylio reguliavimo ribotuvo daliai, kuri išlenda pro gylio reguliavimo ribotuvo įrankio angą. (Pav. 120)

Pjūklo grandinės įtempimas



PERSPĖJIMAS: Netinkamai įtempta pjūklo grandinė gali nušokti nuo kreipiančiosios juostos ir rimtai arba mirtinai sužeisti.

Kuo ilgiau naudosite pjūklo grandinę, tuo labiau ji ilgės. Svarbu reguliariai pakoreguoti pjūklo grandinę.

Patikrinkite pjūklo grandinės įtempimą kiekvieną kartą, kai įpilate grandinės alyvos.

Pasižymėkite: Kol pjūklo grandinė nauja, ji turi prasitampyti, todėl naudojimo pradžioje įtempimą turite tikrinti dar dažniau.

1. Lenkite rankenėlę į išorę, kol ji atsidarys. (Pav. 121)
2. Pasukite rankenėlę prieš laikrodžio rodyklę, kad atlaisvintumėte varančiosios žvaigždutės gaubtą. (Pav. 122)
3. Sukite grandinės įtempimo skriemulį, kad koreguotumėte pjūklo grandinės įtempimą. Pjūklo grandinė turi būti įtempta prie kreipiančiosios juostos. (Pav. 123)

Pasižymėkite: Sukite ratuką žemyn (+), kad įtemptumėte, ir aukštyn (-), kad atpalaiduotumėte. Pjūklo grandinė tinkamai įtemptama, kai ją galima lengvai sukti rankomis, bet ji yra prisiglaudusi prie kreipiančiosios juostos.

4. Pasukite rankenėlę pagal laikrodžio rodyklę, kad priveržtumėte juostos rankenėlę. (Pav. 124)
5. Užlenkite rankenėlę ir užfiksukite įtempimą. (Pav. 125)

Pjovimo grandinės tepimo patikrinimas

Kas trečią kartą įkraudami akumuliatorių, patikrinkite pjūklo grandinės tepimą.

1. Užveskite gaminį ir leiskite jam veikti 3/4 visos galios. Laikykite juostą vidutiniškai 20 cm (8 colius) virš šviesaus paviršiaus.
2. Jei pjūklo grandinės tepimas tinkamas, po 1 minutės ant paviršiaus pamatysite aiškią alyvos liniją. (Pav. 126)
3. Jei pjūklo grandinės tepimas netinkamas, atlikite toliau nurodytas patikras.
 - a) Patikrinkite kreipiančiosios juostos alyvos kanalą, įsitikinkite, kad jis neužsikišęs. Išvalykite, jei būtina. (Pav. 127)
 - b) Patikrinkite tarpelį ant kreipiančiosios juostos briaunos, įsitikinkite, kad jis švarus. Išvalykite, jei būtina. (Pav. 128)
 - c) Patikrinkite, ar laisvai sukasi juostos žvaigždutė, ir ar neužsikimšusi juostos žvaigždutės tepimo anga. Jei reikia, išvalykite ir sutepinkite. (Pav. 129)
4. Jei grandinės tepimas neveikia atlikus anksčiau minėtus veiksmus, pasitarkite su techninės priežiūros atstovu.

Grandinės varančiosios žvaigždutės patikra

Pavarų sistemoje yra varančioji žvaigždutė.

(Pav. 130)

Atlikite šiuos grandinės varančiosios žvaigždutės techninės priežiūros darbus:

1. Nuolat tikrinkite varančiosios žvaigždutės nusidėvėjimą. Jei grandinės varančioji žvaigždutė per daug nusidėvėjusi, pakeiskite ją.
2. Kai keisite pjūklo grandinę, pakeiskite ir jos varančiąją žvaigždutę.

Pjovimo įrangos patikrinimas

1. Įsitikinkite, kad kniedės ir sujungimai neįskilę ir nėra laisvų kniedžių. Jei reikia, pakeiskite. (Pav. 131)
2. Įsitikinkite, kad pjūklo grandinė lengvai sulenkiami. Pakeiskite pjūklo grandinę, jei ji standi.
3. Palyginkite pjūklo grandinę su nauja pjūklo grandine, kad nustatytumėte, ar kniedės ir grandys nesusidėvėjusios.

- Keiskite pjūklo grandinę, kai ilgiausia pjovimo danties dalis yra trumpesnė, nei 4 mm / 0,16 col. Taip pat pakeiskite pjūklo grandinę, jei pjovikliui įskilę. (Pav. 132)

Norint patikrinti kreipiančiąją juostą

- Įsitikinkite, kad alyvos kanalas neužblokuotas. Jei reikia, išvalykite. (Pav. 127)
- Patikrinkite, ar ant kreipiančiosios juostos briaunos nėra šerpetų. Dilde pašalinkite nelygumus. (Pav. 133)
- Išvalykite kreipiančiosios juostos griovelį. (Pav. 128)

- Apžiūrėkite, ar nesusidėvėjęs kreipiančiosios juostos griovelis. Jei reikia, pakeiskite kreipiančiąją juostą. (Pav. 134)
- Patikrinkite, ar kreipiančiosios juostos galas nėra pažeistas arba labai susidėvėjęs. (Pav. 135)
- Patikrinkite, ar laisvai sukasi juostos žvaigždutė ir ar neužsikimšusi juostos žvaigždutės tepimo anga. Jei reikia, išvalykite ir sutepkite. (Pav. 129)
- Kasdien apsukite kreipiančiąją juostą, kad ji tarnautų ilgiau. (Pav. 136)

Gedimai ir jų šalinimas

Trikčių šalinimo schema

Lentelė

Galimi gaminio klaviatūros klaidų kodai.

LED ekranas	Galimi gedimai	Galimi veiksmai
Blykčioja įspėjamoji lemputė.	Ijungtas grandinės stabdys.	Atitraukite priekinę rankos apsaugą ir išjunkite grandinės stabdį.
	Temperatūros svyravimai.	Leiskite gaminiui atvėsti.
	Perkrova. Pjovimo įtaisas įstrigo.	Pjovimo įtaisas užsikimšęs. Nuimkite pjovimo įtaisą.
	Maitinimo jungiklis ir įjungimo mygtukas spaudžiami vienu metu.	Atleiskite maitinimo jungiklį ir įrenginys bus suaktyvintas.
Blykčioja žalios spalvos šviesos diodas.	Nepakankama baterijos įtampa.	Įkraukite akumuliatorių.
Dega įspėjamoji lemputė.	Techninė priežiūra.	Kreipkitės į pardavimo atstovą.

Lentelė

Akumulatoriaus ir / arba įkroviklio trikdžių šalinimas įkrovimo metu.

LED ekranas	Galimi gedimai	Galimi veiksmai
Blykčioja įspėjamoji lemputė.	Baterija išsikrovė.	Įkraukite akumuliatorių.
	Temperatūros svyravimai.	Akumuliatorių naudokite aplinkoje, kurios temperatūra yra nuo -10 °C / 14°F iki 40°C / 104°F.
	Per aukšta įtampa.	Patikrinkite, ar elektros tinklo įtampa atitinka tą, kuri yra nurodyta ant gaminio parametrų plokštelės.
		Iš įkroviklio išimkite akumuliatorių.

LED ekranas	Galimi gedimai	Galimi veiksmai
Dega įspėjamoji lemputė.	Pernelyg didelis blokų skirtumas (1V).	Kreipkitės į pardavimo atstovą.

Lentelė

LED ekranas	Galimi gedimai	Galimi veiksmai
Blykčioja įspėjamoji lemputė.	Temperatūros svyravimai.	Akumuliatorių naudokite aplinkoje, kurios temperatūra yra nuo -10 °C / 14°F iki 40°C / 104°F.
Dega įspėjamoji lemputė.		Kreipkitės į pardavimo atstovą.

Transportavimas, saugojimas ir utilizavimas

Gabenimas ir laikymas

- Pateikiamam ličio jonų akumuliatoriui taikomos pavojingų krovinių gabenimo taisyklės.
- Laikykitės specialių komercinių krovinių gabenimui, įskaitant trečiųjų šalių ar tarpininko transporto priemonėmis, taikomų reikalavimų dėl pakavimo ir ženklavimo.
- Pasitarkite su pavojingų medžiagų gabenimo specialistu prieš siųsdami įrenginį. Laikykitės visų taikomų nacionalinių reikalavimų.
- Pakuodami akumuliatorių uždėkite juostą ant atvirų kontaktų. Tvirtai supakuokite akumuliatorių, kad jis nejudėtų.
- Sandėliavimo ar transportavimo metu atjunkite akumuliatorių.
- Akumuliatorių ir akumuliatorių įkroviklį laikykite sausoje, drėgnoje ir teigiamos temperatūros vietoje.
- Nelaikykite akumuliatoriaus tokioje vietoje, kur gali susidaryti statiniai krūviai. Nelaikykite akumuliatoriaus metalinėje dėžutėje.
- Laikykite akumuliatorių vietoje, kurios temperatūra nuo 5 °C / 41 °F iki 25 °C / 77 °F, saugokite nuo tiesioginių saulės spindulių.
- Laikykite akumuliatorių įkroviklį vietoje, kurios temperatūra nuo 5 °C / 41 °F iki 45 °C / 113 °F, saugokite nuo tiesioginių saulės spindulių.
- Akumuliatoriaus įkroviklį naudokite, tik kai aplinkos temperatūra yra 5–40 °C / 41–104 °F.
- Prieš saugodami ilgesnį laiką pasirūpinkite, kad akumuliatoriaus būtų įkrautas 30–50 %.

- Akumuliatorių įkroviklį laikykite uždaroje ir sausoje patalpoje.
- Saugodami išimkite akumuliatorių iš akumuliatoriaus įkroviklio. Neleiskite vaikams ar kitiems nepatvirtintiems asmenims liesti įrenginio. Įrenginį laikykite užrakinamoje vietoje.
- Prieš saugodami gaminį ilgesnį laiką, išvalykite jį ir atlikite visus techninės priežiūros darbus.
- Transportuodami ar sandėliuodami įrenginį naudokite įrenginio transportavimo apsaugą, kad išvengtumėte sužalojimų ar produkto sugadinimo.
- Gabendami saugiai pritvirtinkite įrenginį.

Akumuliatoriaus, akumuliatorių įkroviklio ir įrenginio šalinimas

Tolesnis simbolis nurodo, kad įrenginys nepriskiriamas buitiniams atliekoms. Nuvežkite jį į elektros ir elektronikos įrenginių perdirbimo punktą. Taip saugosite nuo taršos aplinką ir žmones.

Daugiau informacijos kreipkitės į atsakingas vietas institucijas, buitinių atliekų priežiūros tarnybą ar prekybos atstovą.

(Pav. 21)

Pasižymėkite: Simbolis, rodomas ar įrenginio arba įrenginio pakuotės.

Techniniai duomenys

Techniniai duomenys

	120i
Platforma	CS100EU
Variklis	
Tipas	BLDC (be šepetėlių) 36 V
Savybės	
Energijos taupymo režimas	savE
Tepimo sistema	
Alyvos siurblio tipas	Automatinis
Alyvos bakelio talpa, litrai	0,20
Svoris	
Grandininis pjūklas be akumulatoriaus, kreipiančiosios juostos, pjūklo grandinės, tuščiu grandinės alyvos bakeliu, kg	2,95
Skleidžiamas triukšmas ⁴	
Garso galios lygis, matuojamas dB(A)	98
Garso galios lygis, garantuojamas L _{WA} dB (A)	101
Garso lygiai ⁵	
Ekvivalentinis operatoriaus ausį veikiantis garso slėgis, dB(A)	88
Vibracijos lygis ⁶	3,8
Pjūklo grandinė / kreipiančioji juosta	
Rekomenduojamas juostos ilgis, coliai/cm	12/30
Vartojamas pjovimo ilgis, coliai/cm	10/26
Varančiosios žvaigždutės tipas / dantų skaičius	Spur/6
Didžiausias grandinės greitis / („savE“ režime), m/s	11,5 (10)

Priedai

Kreipiančiosios juostos ir pjūklo grandinės deriniai

Šie pjovimo priedai yra skirti „Husqvarna 120i“.

⁴ | aplinką skleidžiamas triukšmas išmatuotas kaip garso galia (L_{WA}) pagal EB direktyvą 2000/14/EB.

⁵ Pagal ISO 22868 ekvivalentiškas garso slėgio lygis apskaičiuojamas kaip skirtingų garso slėgio lygių įvairiomis darbo sąlygomis dinaminės svertinės energijos suma. Tipiška ekvivalentiško garso slėgio lygio statistinė sklaida turi standartinį 2,5 dB (A) nuokrypį.







⁶ Nurodoma didžiausia rankenos vibracija. Įprastinis statistinis vibracijos lygio nuokrypis yra 1,5 m/s.

Kreipiančioji juosta				Pjūklo grandinė	
Ilgis, col.	Grandinės žingsnis, col.	Tarpamatis, mm	Maks. antgalio spindulys	Tipas	Ilgis, varantieji nareliai (vnt.)
12	3/8	1,1	7T	Husqvarna H38	45

Šlifavimo įrenginiai ir šlifavimo kampas

Naudojant „Husqvarna“ matuoklį galima pasirinkti reikiamą šlifavimo kampą. Be to, „Husqvarna“ matuoklį rekomenduojama naudoti ir grandinei galasti. Toliau lentelėje išvardyti dalių numeriai.

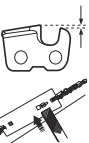
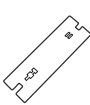
Jei nežinote, kurią pjūklo grandinę naudojate su savo gaminiu, kreipkitės į savo pardavimo atstovą.

							
38	11/64 col. / 4,5 mm	75°	30°	0°	0,025 col. / 0,65 mm	5056981-03	5795588-01

Patvirtinti akumulatoriai

Šiam gaminiui naudokite tik Husqvarna originalius BLi akumulatorius

Gaminiui patvirtinti akumulatoriai

Baterija	BLi20	
Tipas	Ličio jonų	
Akumulatoriaus talpa, Ah	4,2 (VTC4)	4 (HD2)
Įtampa, V	36	36,5
Svoris, svar. / kg	2,6 / 1,2	2,6 / 1,2

Gaminiui patvirtinti akumuliatorių įkrovikliai

Akumulatoriaus įkroviklis	QC80
Maitinimo įtampa, V	100–240
Dažnis, Hz	50–60
Galia, W	100
Išėjimo įtampa, V nuol. srovė / Amperai, A	36 / 2

EB atitikties deklaracija

EB atitikties deklaracija

Husqvarna AB, SE-561 82 Huskvarna, Sweden, tel.: +46-36-146500, savo atsakomybe patvirtina, kad akumuliatoriniai grandininiai pjūklai **Husqvarna 120i (CS100EU platforma)** nuo 2016 serijos numerių (metai) yra aiškiai nurodyti ant plokštelės su nurodytu tipu ir serijos numeriu), atitinka šių TARYBOS DIREKTYVŲ reikalavimus:

- 2006 m. gegužės 17 d. įrengimų direktyvos **2006/42/EB**.
- 2014 m. vasario 26 d. direktyva **2014/30/ES** dėl elektromagnetinio suderinamumo.
- 2011 m. birželio 8 d. direktyvos **2011/65/ES** dėl tam tikrų pavojingų medžiagų naudojimo;
- 2000 m. gegužės 8 d. direktyvos **2000/14/EB** dėl į aplinką skleidžiamo triukšmo.

Taikyti šie standartai: **EN 60745-1:2009+A11:2010, EN 60745-2-13:2009+A1:2010, EN 55014-1:2006+A1:2009+A2:2011, EN 61000-4-2:2009, EN 61000-4-3:2006+A1:2008, EN IEC63000:2018.**

Notifikuotoji įstaiga: TÜV Rheinland LGA Products GmbH, Tillystrasse 2, D-90431 Nuernberg, Germany, 0197 atliko EB tipo patikrą pagal Mašinų direktyvos (2006/42/EB) 12 straipsnio 3b punktą.

Sertifikato numeris: **BM 50356394 0001**

Pristatytas benzininis grandininis pjūklas atitinka EB tipo kontrolę praėjusį pavyzdį.

Daugiau informacijos apie triukšmo emisiją žr. *Techniniai duomenys psl. 47.*

Huskvarna, 20181031



Pär Martinsson, plėtros vadovas (įgaliotasis Husqvarna AB atstovas, atsakingas už techninę dokumentaciją).

Saturs

levads.....	50	Problēmu novēršana.....	66
Drošība.....	51	Pārvadāšana, glabāšana un utilizēšana.....	67
Montāža.....	57	Tehniskie dati.....	67
Lietošana.....	57	Piederumi.....	68
Apkope.....	62	EK atbilstības deklarācija.....	70

levads

Izstrādājuma apraksts

Šis izstrādājums ir ķēdes zāga modelis ar elektromotoru.

Mēs nepārtraukti strādājam, lai uzlabotu jūsu drošību un efektivitāti, darbojoties ar šo ierīci. Lai iegūtu plašāku informāciju, sazinieties ar apkopes sniedzēju.

Izstrādājuma pārskats

(Att. 1)

1. Priekšējais roku aizsargs
2. Tastatūra
3. SavE poga
4. Brīdinājuma indikators
5. Palaišanas/apturēšanas poga
6. Spēka sprūda bloķētājs
7. Aizmugurējais rokturis ar labās rokas aizsargu
8. Ventilatora korpuss
9. Ķēdes eļļas tvertne
10. Akumulatora lādētājs
11. Strāvas vads
12. Brīdinājuma indikators
13. Savienotājs
14. Lietošanas rokasgrāmata
15. Virzītājsliedes pārsegs
16. Piedziņas zobrata pārsegs
17. Ķēdes spriegotājritenis
18. Poga
19. Ķēdes uztvērējs
20. Balsta zobs
21. Slīdes iemavas zobrats
22. Zāga ķēde
23. Virzītājsliede
24. Priekšējais rokturis
25. Spēka sprūds
26. Akumulators
27. Akumulatora atvienošanas pogas
28. Akumulatora statuss
29. Pogas, baterijas uzlādes statuss
30. Brīdinājuma indikators

Paredzētā lietošana

Šis izstrādājums ir paredzēts zāgēšanai kokā.

Piezīme: Šī ķēdes zāga lietošanu var ierobežot valsts normatīvie akti.

Simboli uz izstrādājuma

- (Att. 2) Pastāv risks operatoram vai citām personām gūt smagas vai nāvējošas traumas. Esiet uzmanīgs un lietojiet izstrādājumu pareizi.
- (Att. 3) Pirms izstrādājuma lietošanas uzmanīgi izlasiet lietotāja rokasgrāmatu un pārliecinieties, vai izprotat norādījumus.
- (Att. 4) Lietojiet apstiprinātu aizsargķiveri, dzirdes un redzes aizsarglīdzekļus.
- (Att. 5) Šis izstrādājums atbilst piemērojamo EK direktīvu prasībām.
- (Att. 6) Trokšņa izplūde vidē atbilstoši Eiropas Direktīvai 2000/14/EK un Jaundienvīdveļsas tiesību aktiem "Darba vidē aizsardzības (trokšņa kontroles) regula (2017)". Trokšņa izplūdes dati ir atrodami uz iekārtas etiķetes un tehnisko datu nodaļā.
- (Att. 7) Lai darbinātu ķēdes zāģi, tas ir jātur abās rokās.
- (Att. 8) Nedarbiniet ķēdes zāģi, turot to tikai vienā rokā.
- (Att. 9) Neļaujiet vadotnes uzmavai pieskarties citiem priekšmetiem.
- (Att. 10) Brīdinājums! Kad virzītājsliedes gals pieskaras kādam priekšmetam, var rasties atsitieni. Tādēļ virzītājsliede tiek sviesta operatora virzienā. Pastāv smagu vai nāvējošu traumu risks.
- (Att. 11) Zāga ķēdes griešanās virziens un maksimālais virzītājsliedes garums.

- (Att. 12) **Ķēdes bremze**; ir aktivizēta (pa labi). **Ķēdes bremze**; nav aktivizēta (pa kreisi).
- (Att. 13) **Ķēdes eļļas uzplide**.
- (Att. 14) **Līdzstrāva**
- (Att. 15) **Nepakļaujiet ierīci lietus iedarbībai**.
- (Att. 16) **Vides marķējums**. Tālāk esošais simbols nozīmē, ka produkts nav sadzīves atkritumi. Utilizējiet to elektrisko un elektronisko ierīču pārstrādes uzņēmumā.
- (Att. 20) **Datu plāksnītē ir norādīts sērijas numurs. yyyy ir ražošanas gads, ww ir ražošanas nedēļa**.

Simboli uz akumulatora un/vai akumulatora lādētāja

- (Att. 21) **Utilizējiet šo izstrādājumu elektrisko un elektronisko ierīču pārstrādes uzņēmumā.** (Attiecās vienīgi uz Eiropu)
- (Att. 17) **Beztaites transformators**.
- (Att. 18) **Lietojiet un uzglabājiet akumulatoru lādētāju tikai iekštelpās**.
- (Att. 19) **Dubultā izolācija**.

Piezīme: Pārējie uz produkta norādītie simboli/norādes atbilst noteiktu valstu sertifikācijas prasībām.

Drošība

Drošības definīcijas

Tālāk sniegtās definīcijas norāda katra signālvārda nozīmīguma līmeni.



BRĪDINĀJUMS: Traumas.



IEVĒROJIET: Izstrādājuma bojājumi.

Piezīme: Šī informācija atvieglo izstrādājuma lietošanu.

Vispārīgi drošības brīdinājumi par elektriskā darbarīka lietošanu



BRĪDINĀJUMS: Izlasiet visus drošības brīdinājumus un norādījumus. Neievērojot brīdinājumus un norādījumus, var rasties elektrotrauma, aizdegšanās un/vai smagas traumas.

Piezīme: Saglabājiet visus brīdinājumus un norādījumus turpmākām uzziņām. Brīdinājumos izmantotais termins "elektriskais darbarīks" attiecas uz elektrisko darbarīku, kura barošanu nodrošina elektrotīkls (ar kabeli) vai akumulators (bez kabeļa).

Darba zonas drošība

- Darba zonai jābūt tīrai un labi apgaismotai.** Nekārtīgas un tumšās vietās bieži notiek negadījumi.
- Nelietojiet elektriskos darbarīkus sprādzienbīstamā vidē, piemēram, viegli uzliesmojošu šķidrums, gāzu**

vai putekļu tuvumā. Elektriskie darbarīki rada dzirksteles, kas var izraisīt putekļu vai izgarojumu aizdegšanos.

- Elektriskā darbarīka lietošanas laikā neļaujiet tuvumā atrasties bērniem un citām personām.** Uzmanības novēršanas dēļ varat zaudēt kontroli.

Elektrodrošība

- Elektriskā darbarīka kontaktspraudņiem jāatbilst elektrotīkla kontaktligzdām. Nekādā gadījumā nepārveidojiet kontaktspraudni! Iezemētiem elektriskajiem darbarīkiem nedrīkst izmantot nekādus pārejas spraudņus.** Oriģināli kontaktspraudņi un atbilstošas kontaktligzdas samazina elektriskās strāvas triecienu risku.
- Nepieļaujiet ķermeņa saskari ar zemētām virsmām, piemēram, caurulēm, radiatoriem, plītiem un ledusskapjiem.** Ja ir izveidojies ķermeņa zemējums, pastāv paaugstināts elektriskās strāvas trieciena risks.
- Elektriskos instrumentus nedrīkst pakļaut lietus vai mitruma iedarbībai.** Elektriskajā instrumentā iekļuvis ūdens paaugstina elektriskās strāvas trieciena risku.
- Lietojot vadu, ievērojiet piesardzību. Nekad neizmantojiet kabeli elektriskā darbarīka pārvietošanai, vilkšanai vai atvienošanai no kontaktligzdas. Vadu nedrīkst pakļaut karstuma, eļļas, asu šķautņu un kustīgu detaļu iedarbībai.** Bojāti vai savijušies vadi paaugstina elektriskās strāvas trieciena risku.
- Lietojot elektrisko instrumentu ārpus telpām, izmantojiet lietošanai ārā piemērotu pagarinājuma vadu.** Lietošanai ārā piemērota pagarinājuma vada izmantošana samazina elektriskās strāvas trieciena risku
- Ja no elektriskā darbarīka lietošanas mitrā vietā nevar izvairīties, izmantojiet zemējuma kļūmes**

kēdes pārtraucēju (Ground Fault Circuit Interrupter, RCD). GFCI lietošana samazina elektriskās strāvas trieciena risku.

Personīgā aizsardzība

- Lietojot elektrisko darbarīku, ievērojiet piesardzību, pārdomājiet savas darbības un rīkojieties saprātīgi. Nelietojiet elektrisko darbarīku, kad esat noguris, vai narkotiku, alkohola vai zāļu iespaidā. Īss neuzmanības brīdis darbā ar elektrisko instrumentu var radīt nopietnas traumas.
- Lietojiet individuālos aizsardzības līdzekļus. Vienmēr lietojiet acu aizsargus. Individuālo aizsardzības līdzekļu, piemēram, putekļu maskas, aizsargapavu ar neslīdošām zolēm, ķiveres vai ausu aizsargus, lietošana attiecīgos apstākļos samazina traumu gūšanas risku.
- Nepieļaujiet nejašu ierīces ieslēgšanos. Pirms darbarīka pievienošanas strāvas avotam un/vai akumulatora blokam, pacelšanas vai pārvietošanas pārbaudiet, vai slēdzis ir izslēgtā (OFF) stāvoklī. Elektrisko darbarīku pārvietošana, turot pirkstu uz slēdža, vai darbarīku pieslēgšana barošanai, ja slēdzis ir ieslēgts, var izraisīt negadījumus.
- Pirms elektriskā darbarīka ieslēgšanas noņemiet regulēšanas atslēgu vai uzgriežņu atslēgu. Uz elektriskā darbarīka rotējošajām detaļām atstāta uzgriežņu atslēga vai atslēga var radīt traumu.
- Nesniedzieties pārāk tālu. Vienmēr stāviet stabilī un saglabājiet līdzsvaru. Tādējādi ir labāk vadīt elektrisko darbarīku negaidītās situācijās.
- Attiecīgi apģērbieties. Nevalkājiet vaļīgu apģērbu vai rotaslietas. Nepieļaujiet, ka kustīgo detaļu tuvumā atrodas mati, drēbes vai cimdi. Vaļīgas drēbes, rotaslietas vai gari mati var iekerties kustīgajās detaļās.
- Ja komplektācijā ir iekļautas pievienojamas putekļu iesūkšanas ierīces un savākšanas konteineri, pārbaudiet, vai tie ir pietiprināti un tiek pareizi izmantoti. Putekļu savākšanas līdzekļu izmantošana var samazināt ar tiem saistītos draudus.
- Vibrāciju emisija elektriskā instrumenta faktiskās izmantošanas laikā var atšķirties no noteiktās kopējās vērtības, kas ir atkarīgs no instrumenta lietošanas veida. Lai pasargātu sevi, operatoriem ir jāzina, kādi drošības pasākumi ir veicami, kas noteikti, balstoties uz iedarbības novērtējumu faktiskās izmantošanas apstākļos (ņemot vērā visas darbības cikla daļas, piemēram, brīdī, kad instruments ir izslēgts, un, kad tas darbojas tukšgaitā, papildus kopā ar blokatoru).

Elektriskā darbarīka lietošana un uzturēšana

- Nelietojiet elektrisko darbarīku ar spēku. Izmantojiet konkrētajam darbam piemērotu elektrisko darbarīku. Izmantojot pareizo elektrisko darbarīku ar tam paredzēto ātrumu, darbu var paveikt labāk un drošāk.
- Nelietojiet elektrisko darbarīku, ja, nospiežot slēdzi, tas neieslēdzas vai neizslēdzas. Elektriskais

darbarīks, kuru nevar vadīt, izmantojot slēdzi, rada draudus un ir jāremontē.

- Pirms jebkādu regulēšanas darbu veikšanas, piederumu maiņas vai novietošanas uzglabāšanai, atvienojiet kontaktspraudni no strāvas avota un/vai akumulatora bloku no elektriskā darbarīka. Šādi piesardzības pasākumi samazina nejašas elektriskā darbarīka palaišanas riskus.
- Novietojiet elektrisko darbarīku, kas darbojas tukšgaitā, bērniem nepieejamā vietā un neļaujiet to lietot personām, kas nepārzina tā lietošanu vai šeit sniegtos norādījumus. Nonākot rokās lietotājam bez atbilstošām zināšanām, elektriskie darbarīki ir bīstami.
- Uzturiet elektriskos darbarīkus labā stāvoklī. Pārbaudiet kustīgo detaļu salāgojumu un saķeri, bojājumus un jebkādas citus faktorus, kas var ietekmēt elektriskā darbarīka darbību. Ja darbarīks bojāts, pirms tā lietošanas veiciet remontu. Daudzu nelaimes gadījumu iemesls ir slikti uzturēti elektriskie darbarīki.
- Griezējinstrumenti jāuztur asi un tīri. Pareizi uzturēti griezējinstrumenti ar asiem asmeņiem retāk saliecas, un tos ir vieglāk vadīt.
- Lietojiet elektriskos instrumentus, piederumus un asmeņus u.c. detaļas atbilstoši šeit sniegtajiem norādījumiem, ņemot vērā darba apstākļus un veicamos uzdevumus. Elektriskā darbarīka lietošana neparedzētiem mērķiem var radīt bīstamas situācijas.

Akumulatora rīka lietošana un apkope

- Uzlādei izmantojiet tikai ražotāja norādīto lādētāju. Lādētājs, kas ir piemērots viena tipa akumulatora blokam, var kļūt ugunsbīstams, lietojot to ar cita veida akumulatora bloku.
- Izmantojiet elektriskos darbarīkus tikai ar tiem paredzētajiem akumulatoru blokiem. Jebkura cita akumulatora bloka lietošana var radīt traumas un ugunsgrēka risku.
- Kad akumulatora bloks netiek izmantots, turiet to drošā attālumā no metāla priekšmetiem, piemēram, papīra saspaudēm, monētām, atslēgām, naglām, skrūvēm un citiem nelieliem metāla priekšmetiem, kas var savienot spalles. Akumulatora spaiļu savienošana var radīt apdegumus vai aizdegšanos.
- Neparēzīgi lietojot, no akumulatora var iztecot šķidrums; izvairieties no saskares ar to. Ja nejausi notiek saskare, noskalojiet skarto vietu ar lielu daudzumu ūdens. Ja šķidrums iekļūst acīs, vērsieties pēc medicīniskās palīdzības. No baterijas iztecejis šķidrums var radīt kairinājumu vai apdegumus.

Apkope

- Uzticiet elektriskā darbarīka apkopi kvalificētam remontdarbu speciālistam, kas izmanto tikai oriģinālas rezerves daļas. Tādējādi tiks garantēta elektriskā darbarīka lietošanas drošība.

Kēdes zāga darbības drošības brīdinājumi

- Turiet visas savas ķermeņa daļas drošā attālumā no kēdes zāga, ja tas darbojas! Pirms iedarbināt kēdes zāgi, pārliecinieties, lai zāga ķēde nesaskaras ar kādu priekšmetu. Pat brīdis neuzmanības, strādājot ar kēdes zāgi, var ieraut ķēdē Jūsu apģērbu vai kādu ķermeņa daļu.
- Vienmēr turiet kēdes zāgi ar labo roku uz aizmugurējā roktura un ar kreiso roku uz priekšējā roktura. Nekad neturiet kēdes zāgi apgrieztā roku secībā, jo tas palielina traumu gūšanas risku.
- Turiet elektrisko instrumentu tikai aiz izolētās savvēriena daļas, jo zāga ķēde var saskarties ar aplsēptajiem vadiem vai savu vadu. Zāga ķēde, nonākot saskarē ar elektrotīklam pieslēgtu vadu, var elektrizēt skartās elektriskā instrumenta metāla daļas un radīt lietotājam elektriskās strāvas triecienu.
- Valkājiet drošības brilles un lietojiet dzirdes aizsarglīdzekļus. Ieteicams izmantot papildus aizsargapriekojumu galvai, rokām, kājām un pēdām. Atbilstošs aizsargapģērbs samazinās traumu gūšanas risku, ko rada lidojoši būvgruži vai nejauša saskare ar zāga ķēdi.
- Nekad nestrādājiet ar kēdes zāgi, atrodoties kokā. Darbība ar kēdes zāgi, atrodoties kokā, var izraisīt traumas.
- Vienmēr ieturiet atbilstošu stāju un strādājiet ar kēdes zāgi tikai tad, ja atrodaties uz nekustīgas, drošas un līdzenes virsmas. Slidena vai nestabila virsma, piemēram, kāpnes, var izjaukt Jūsu līdzsvaru vai vadību pār kēdes zāgi.
- Zāgējot saspiestu zaru, esiet uzmanīgs, jo tas var atlēkt atpakaļ savā sākotnējā stāvoklī. Kad koks ir atbrīvots, saspieštais zars var atlēkt un atstiesies pret operatoru, kurš var zaudēt vadību pār kēdes zāgi.
- Esiet īpaši piesardzīgs, zāgējot krūmus un jaunus kociņus. Tievāki koku zari var ieķerties zāga ķēdē un atlēkt atpakaļ virzienā pret Jums, kas var izjaukt Jūsu līdzsvaru.
- Turiet kēdes zāgi aiz priekšējā roktura, kad zāģis ir izslēgts, un drošā attālumā no sava ķermeņa. Transportējot vai uzglabājot kēdes zāgi, vienmēr uzlieciet slīdes pārsegu. Atbilstoša rīkošanās ar kēdes zāgi samazinās iespējamo risku nonākt saskarē ar kustīgo zāga ķēdi.
- Sekojiet norādījumiem, kas attiecas uz elļošanu, kēdes spriegošanu un piederumu nomaīnu. Nepareizi nospriegota vai ieeļļota ķēde var vai nu salūzt vai palielināt atsitiena risku.
- Rokturim jābūt sausiem un tīriem no smērvielas un eļļas. Tāpat, eļļaini rokturi ir slideni, kā rezultātā varat zaudēt vadību pār zāgi.
- Zāgējiet tikai koku. Neizmantojiet kēdes zāgi tam neparedzētos nolūkos. Piemēram: neizmantojiet kēdes zāgi, lai zāģētu plastmasu, mūrējuma vai būvmateriālus, kas nav izgatavoti no koka. Kēdes zāga izmantošana neparedzētiem mērķiem var radīt bīstamas situācijas.

- Mēs stingri iesakām lietotājiem, kuri uzsāk darbu ar kēdes zāgi pirmo reizi, vispirms pamēģināt zāģēt balķus uz stieņa vai kāda atbalsta.

Atsitiena cēloņi un operatora izvairīšanās no tā

Atsitieni rodas tad, kad slīdes priekšgals vai gals pieskaras priekšmetam, vai, kad koks saspiežas ciet un ierauj zāga ķēdi zāģējumā. Saskare ar slīdes galu dažos gadījumos var izraisīt pēkšņu pretēju reakciju, kas vadošo slīdi strauji virza augšup un operatora virzienā. Ja zāga ķēde tiek saspiesta vadošās slīdes augšējā galā, slīde var tikt strauji virzīta atpakaļ uz operatora pusi. Jebkuras šīs darbības rezultātā Jūs varat zaudēt vadību pār zāgi, kas var radīt nopietnas traumas. Nekādā gadījumā nepalaužieties tikai un vienīgi uz drošības ieīcēm, kas iebūvētas zāģī. Jums kā kēdes zāga lietotājam ir jāveic vairākas darbības, lai novērstu traumu un neļaiems gadījumu risku zāģēšanas darbu laikā. Atsitieni rodas nepareizas instrumenta lietošanas rezultātā, ko var novērst, veicot piesardzības pasākumus, kas tālāk norādīti:

- Turiet kēdes zāga rokturus stingri ar īkšķiem, apņemot tos cieši ar pārējiem pirkstiem, ar abām rokām, un iņemiet tādu stāju un roku pozīciju, lai Jūs varētu noturēt atsitiena spēku. Operators var kontrolēt atsitiena spēku, ja ir veikti atbilstoši piesardzības pasākumi. Neatļaidiet kēdes zāģi.
- Nekad nezāģējiet zarus virs plecu augstuma. Tas palīdzēs izvairīties no nejauša slīdes gala saskares un efektīvāk vadīt kēdes zāģi neparedzētos gadījumos.
- Izmantojiet tikai tās rezerves slīdes un kēdes, kuras norādījis ražotājs. Neatbilstošu rezerves slīžu un kēžu lietošana var radīt kēdes bojājumus un / vai atsitenu.
- Sekojiet un izpildiet ražotāja norādītās instrukcijas par zāga kēdes asināšanu un tehnisko apkopi. Samazinot dzijummēra augstumu, tiek palielināts atsitiena risks.

SAGLABĀJIET ŠIS INSTRUKCIJAS.

Vispārīgi norādījumi par drošību



BRĪDINĀJUMS: Pirms sākat lietot izstrādājumu, izlasiet tālāk izklāstītās brīdinājuma instrukcijas.

- Šis izstrādājums ir bīstams rīks, ja ar to nerīkojas uzmanīgi vai ja to lieto nepareizi. Šis izstrādājums var izraisīt smagas vai nāvējošas traumas operatoram vai citām personām. Tāpēc ir ļoti svarīgi izlasīt un saprast šo lietotāja rokasgrāmatu.
- Neveiciet izstrādājumā nekādas izmaiņas, ko nav apstiprinājis ražotājs. Nelietojiet izstrādājumu, kuram citam personas ir veikušas izmaiņas, un vienmēr izmantojiet oriģinālos piederumus. Ražotāja neapstiprinātu izmaiņu dēļ operators vai citas personas var gūt smagas vai nāvējošas traumas.

- Ilgstoši ieeļojot ķēdes eļļas tvaikus un zāgu skaidas, var rasties veselības problēmas.
- Šis izstrādājums darbības laikā rada elektromagnētisko lauku. Noteiktos apstākļos šis lauks var traucēt aktīvā vai pasīvā medicīniskā implantāta darbību. Lai samazinātu smagu vai nāvējošu traumu risku, mēs iesakām personām, kurām ir medicīniskie implantāti, pirms šī izstrādājuma lietošanas konsultēties ar savu ārstu un medicīniskā implantāta ražotāju.

Norādījumi par drošu darbu



BRĪDINĀJUMS: Pirms sākat lietot izstrādājumu, izlasiet tālāk izklāstītās brīdinājuma instrukcijas.

- Šajā lietotāja rokasgrāmatā sniegtā informācija neaizstāj profesionālās zināšanas un pieredzi. Ja nokļūstat situācijā, kurā nejutāties droši, izslēdziet izstrādājumu. Vērsieties pie izplatītāja vai profesionāla ķēdes zāga operatora. Nekad nedarīet neko, par ko neesat pārliecināts!
- Ja rodas jautājumi par izstrādājuma darbību, sazinieties ar izplatītāju vai Husqvarna. Mēs varam sniegt informāciju par efektīvu un drošu izstrādājuma lietošanu. Ja iespējams, piedalieties apmācībā par ķēdes zāga lietošanu, Informāciju par pieejamiem mācību materiāliem un apmācību var lūgt izplatītājam, mežsaimniecības mācību iestādei vai bibliotēkai.
- Pirms šī izstrādājuma lietošanas jums jāizprot atsitienu ietekme un tās novēršana. Norādījumus skatiet sadaļā *Informācija par atsitienu lpp. 59 un Bieži uzdotie jautājumi par atsitienu lpp. 59.*
- Nelietojiet bojātu izstrādājumu, akumulatoru vai akumulatora lādētāju.
- Nepieskarieties zāga ķēdei, kad tā griežas. Tā var gūt smagas vai nāvējošas traumas.
- Neizmantojiet izstrādājumu, ja esat noguris, ja esat lietojis alkoholu, narkotikas, medikamentus vai jebko, kas var negatīvi ietekmēt redzi, modrību, koordināciju vai spriestspēju.
- Darbs sliktos laikapstākļos ir nogurdinošs un bieži rada papildu risku. Paaugstinātā riska dēļ nav ieteicams izmantot izstrādājumu ļoti sliktos laikapstākļos, piemēram, biežā miglā, stiprā lietū, spēcīgā vējā, lielā aukstumā, negaisa laikā un tamlīdzīgos apstākļos.
- Neiedarbiniet izstrādājumu, ja virzītājsliede, zāga ķēde un visi pārēji nav pareizi samontēti. Pretējā gadījumā piedziņas zobrats var kļūt vaļīgs un izraisīt smagas traumas. Norādījumus skatiet sadaļā *Montāža lpp. 57.*(Att. 22)
- Uzmaniet apkārtni. Pārliecinieties, vai nepastāv risks, ka citas personas vai dzīvnieki var traucēt jums kontrolēt izstrādājumu.(Att. 23)
- Neļaujiet bērniem lietot izstrādājumu vai atrasties tā tuvumā. Tā kā izstrādājums ir viegli iedarbināms, bērni to var nejauši iedarbināt, ja netiek uzraudzīti. Tas var radīt smagas traumas.
- Ja nevarat izstrādājumu paturēt redzes lokā vai ja to kaut uz brīdi atstājat, izņemiet akumulatoru.
- Lai varētu pilnībā kontrolēt izstrādājumu, jums ir stabili jāstāv uz kājām. Nelietojiet izstrādājumu, stāvot uz kāpnēm vai atrodoties kokā. Nelietojiet izstrādājumu, ja neatrodaties uz stingras pamatnes. (Att. 24)
- Rīkojieties neuzmanīgi, palielinās atsitienu risks. Atsitiens var notikt, ja virzītājsliedes atsitienu zona nejauši pieskaras zaram, kokam vai citam priekšmetam.(Att. 25)
- Neturiet izstrādājumu ar vienu roku. Šo izstrādājumu nevar droši kontrolēt, turot vienā rokā.
- Nelietojiet šo izstrādājumu augstāk par plecu līmeni un nemēģiniet zāgēt ar virzītājsliedes galu. (Att. 26)
- Nelietojiet izstrādājumu situācijās, kur nevarat saņemt palīdzību, ja notiek negadījums.
- Pirms izstrādājuma pārvietošanas izslēdziet to un aktivizējiet ķēdes bremzi. Turiet izstrādājumu tā, lai virzītājsliede un zāga ķēde būtu vērstas uz aizmuguri. Pirms transportēšanas vai pārvietošanas jebkādā attālumā uzlieciet uz virzītājsliedes transportēšanas aizsargvāku.
- Kad izstrādājums jānoliek uz zemes, aktivizējiet ķēdes bremzi n paturiet izstrādājumu savā redzes lokā. Ja izstrādājums ilgāku laiku netiek lietots, izslēdziet to un izņemiet akumulatoru.
- Pastāv risks, ka piedziņas sistēmā var iesprūst koka skaidas. Tādā gadījumā zāga ķēde var iestrēgt. Pirms izstrādājuma tīršanas vienmēr izslēdziet to un izņemiet akumulatoru.
- Pārliecinieties, vai varat droši pārvietoties. Pārbaudiet apkārtni un zemes virsmu, lai noteiktu iespējamus šķēršļus, piemēram, saknes, akmeņus, zarus, bedres u.c. Esiet uzmanīgs, strādājot uz slīpas virsmas.
- Vibrāciju līmenis pieaug, ja zāgējāt ar nepareizu vai nepareizi uzasinātu griešanas aprīkojumu. Cietu koku, piemēram, lapu koku, zāgēšana rada vairāk vibrāciju nekā mīkstu koku, piemēram, skujkoku, zāgēšana. (Att. 27)
- Personām ar asinsrites traucējumiem pārmērīga atrašanās vibrāciju ietekmē var izraisīt asinsrites vai nervu sistēmas bojājumus. Ja jūtat pārmērīgas vibrācijas ietekmes simptomus, sazinieties ar ārstu. Simptomi var būt tirpšana, nejutīgums, nieze, sāpes, bezspēks, kā arī ādas krāsas vai stāvokļa izmaiņas. Šie simptomi parasti parādās pirkstos, plaukstās vai plaukstu locītavās aukstā laikā.
- Izvairieties no situācijām, kurās jūsu prasmes ir nepietiekamas.
- Nav iespējams aprakstīt pilnīgi visas situācijas, ar kurām var saskarties, izmantojot šo izstrādājumu. Vienmēr rīkojieties piesardzīgi un saprātīgi.(Att. 28)

Individuālie aizsarglīdzekļi



BRĪDINĀJUMS: Pirms sākat lietot izstrādājumu, izlasiet tālāk izklāstītās brīdinājuma instrukcijas.

(Att. 29)

- Vairākums ar ķēdes zāgi saistīto negadījumu notiek, ja zāga ķēde saskaras ar lietotāju. Darba laikā ir jāizmanto individuālais aizsargaprīkojums. Individuālais drošības aprīkojums negarantē pilnīgu aizsardzību pret traumām, bet tas samazina traumu smagumu, ja notiek negadījums. Lai iegūtu ieteikumus par izmantojamo aprīkojumu, sazinieties ar vietējo apkopes sniedzēju.
- Apģērbam jābūt pieguļošam, bet tas nedrīkst ierobežot kustības. Regulāri pārbaudiet individuālo aizsargaprīkojuma stāvokli.
- Izmantojiet apstiprinātu aizsargķiveri.
- Izmantojiet apstiprinātus dzirdes aizsarglīdzekļus. Ilgstoša uzturēšanās troksnī var radīt neatgriezeniskus dzirdes bojājumus.
- Lai samazinātu lidojošu priekšmetu radītu traumu risku, lietojiet aizsargbrilles vai sejas vizieri. Ķēdes zāģis var ar lielu spēku izmest, piemēram, zāģu skaidas, mazus koka gabaliņus u. c. priekšmetus. Tas var izraisīt nopietnas traumas, sevišķi acu traumas.
- Lietojiet cimdus, kas aizsargā no zāga ķēdes.
- Lietojiet darba bikses, kas aizsargā no zāga ķēdes.
- Lietojiet darba apavus, kas aizsargā no zāga ķēdes, ar tērauda purngaliem un neslīdošām zolēm.
- Vienmēr jābūt pieejamam pirmās palīdzības komplektam.
- Dzirktsteļu risks. Lai nepieļautu meža ugunsgrēka risku, turiet tuvumā ugunsdzēsamo aparātu un lāpstu.

Izstrādājuma drošības ierīces



BRĪDINĀJUMS: Pirms sākat lietot izstrādājumu, izlasiet tālāk izklāstītās brīdinājuma instrukcijas.

- Nelietojiet izstrādājumu ar bojātām drošības ierīcēm.
- Regulāri pārbaudiet drošības ierīces. Sk. *Izstrādājuma drošības ierīču apkope un pārbaudes lpp. 63.*
- Ja drošības ierīces ir bojātas, sazinieties ar vietējo Husqvarna apkopes sniedzēju.

Tastatūra

Brīdinājuma indikators mirgo, ja ir aktivizēta ķēdes bremze vai ja pastāv pārslodzes risks. Pārslodzes aizsardzība īslaicīgi izslēdz izstrādājumu, un to nevar lietot, kamēr nav atkal sasniegta pieņemama temperatūra. Ja indikators deg nepārtraukti, vērsieties pie izplatītāja. (Att. 30)

Automātiskās izslēgšanas funkcija

Šim izstrādājumam ir automātiskās izslēgšanas funkcija, kas izslēdz izstrādājumu, ja tas nav lietots vienu minūti.

Ķēdes bremze un priekšējais roku aizsargs

Izstrādājumam ir ķēdes bremze, kas aptur zāga ķēdi atsitiena gadījumā. Ķēdes bremze samazina nelaimes gadījumu risku, bet tos var novērst tikai lietotājs. (Att. 31)



BRĪDINĀJUMS: Izvairieties no situācijām, kad pastāv atsitiena risks. Lietojot izstrādājumu, esiet uzmanīgs un centieties, lai virzītājsliedes atsitiena zona nepieskartos priekšmetiem.

(Att. 32)

Ķēdes bremzi (A) aktivizē vai nu manuāli ar kreiso roku vai automātiski ar inerces mehānismu. Pārvietojiet priekšējo roku aizsargu (B) uz priekšu, lai manuāli aktivizētu ķēdes bremzi. Šī kustība iedarbina atsperes mehānismu, kas aptur piedziņas zobratu. (Att. 33)

Ķēdes bremzes aktivizēšana ir atkarīga no atsitiena spēka un izstrādājuma novietojuma. Ja spēcīgs atsitiena rodas brīdī, kad atsitiena zona atrodas vistālāk prom no jums, ķēdes bremzi aktivizē inerces mehānisms. Ja atsitieni ir neliels vai ja atsitiena zona atrodas tuvāk jums, ķēdes bremze jāaktivizē manuāli ar kreiso roku. (Att. 34)

Izmantojiet ķēdes bremzi kā stāvbremzi, kad iedarbināt izstrādājumu vai pārvietojaties nelielā attālumā. Tas samazina risku, ka jūs vai tuvumā esošas personas saskarsities ar ķēdes zāģi. (Att. 35)

Pārvietojiet priekšējo roku aizsargu uz aizmuguri, lai deaktivizētu ķēdes bremzi. (Att. 36)

Atsitieni var būt negaidīts un ļoti spēcīgs. Lielākā daļa atsitieni ir vāji un ne vienmēr aktivizē ķēdes bremzi. Ja, lietojot izstrādājumu, jūtat atsitieni, stingri turiet rokturus un neatļaidiet izstrādājumu. (Att. 37)

Priekšējais roku aizsargs arī samazina risku saskarties ar zāga ķēdi, ja tomēr izlaižat no rokām priekšējo rokturi. (Att. 38)

Koku gāšanas pozīcijā ķēdes bremzi nevar aktivizēt manuāli. Šajā pozīcijā ķēdes bremzi var aktivizēt tikai ar inerces mehānismu. (Att. 39)

Spēka sprūda bloķētājs

Spēka sprūda bloķētājs novērš nejausu spēka sprūda darbību. Ja ar roku satverat rokturi un nospiežat spēka sprūda bloķētāju (A), tiek atbrīvots spēka sprūds (B). Atlaižot rokturi, spēka sprūds un spēka sprūda bloķētājs atgriežas sākotnējās pozīcijās. (Att. 40)

Ķēdes uztvērējs

Ķēdes uztvērējs uztver zāga ķēdi, ja tā aplīst vai kļūst vaļīga. Ja ķēde ir pareizi nospriegota, risks samazinās. Risks samazinās arī tad, ja ir pareizi veikta virzītājsliedes

un zāga ķēdes apkope. Norādījumus skatiet sadaļā *Zāga ķēdes spriegošana lpp. 65 un Apkope lpp. 62.* (Att. 41)

Labās rokas aizsargs

Labās rokas aizsargs pasargā plaukstu, ja zāga ķēde saplīst vai kļūst vaļīga. Izstrādājuma lietošanas laikā tas arī pasargā no zariem. (Att. 42)

Akumulatora drošības norādes



BRĪDINĀJUMS: Pirms sākat lietot izstrādājumu, izlasiet tālāk izklāstītās brīdinājuma instrukcijas.

- Izmantojiet tikai BLi akumulatorus, ko iesakām jūsu produktam. Akumulatoriem ir šifrēta programmatūra.
- Kā barošanas avotu izmantojiet BLi uzlādējamus akumulatorus tikai saistītajiem Husqvarna produktiem. Lai nepieļautu traumu gūšanas risku, akumulatoru nedrīkst izmantot kā citu izstrādājumu strāvas avotu.
- Elektriskās strāvas trieciena risks. Nesavienojiet akumulatora spaiļus ar atslēgām, skrūvēm vai citiem metāla priekšmetiem. Tas var izraisīt akumulatora īssavienojumu.
- Neizmantojiet akumulatorus, kas nav uzlādējami.
- Neievietojiet nekādus priekšmetus akumulatora gaisa atverēs.
- Neglabājiet akumulatoru vietās, ka ir pakļautas tiešai saulesgaismai, karstumam vai atklātām liesmām. Akumulators var radīt apdegumus un/vai ķīmiskos apdegumus.
- Akumulatoru nedrīkst pakļaut lietus un mitruma ietekmei.
- Akumulatoru nedrīkst pakļaut mikroviļņu un augsta spiediena ietekmei.
- Akumulatoru nedrīkst izjaukt vai saspīst.
- Nepieļaujiet elektrolīta nonākšanu saskarē ar ādu. Elektrolīts rada ādas traumas, koroziju un apdegumus. Ja elektrolīts iekļūst acīs, neberzējiet tās, bet skalojiet ar lielu daudzumu ūdens vismaz 15 minūtes. Ja elektrolīts ir nonācis saskarē ar ādu, āda ir jātīra ar lielu daudzumu ūdens un ziepēm. Meklējiet medicīnisku palīdzību.
- Akumulatoru drīkst temperatūrā no -10 °C (14 °F) līdz 40 °C (104 °F).
- Netīriet akumulatoru un tā lādētāju ar ūdeni. Skatiet šeit: *Akumulatora un akumulatora nodalījuma pārbaude lpp. 63.*
- Nelietojiet defektīvu vai bojātu akumulatoru.
- Uzglabājiet akumulatorus vietā, kur tuvumā nav metāla priekšmetu, piemēram, naglu, skrūvju vai rotaslietu.
- Sargiet akumulatoru no bērniem.

Akumulatora lādētāja drošības norādes



BRĪDINĀJUMS: Pirms sākat lietot izstrādājumu, izlasiet tālāk izklāstītās brīdinājuma instrukcijas.

- Ja drošības instrukcijas netiek ievērotas, pastāv elektriskās strāvas trieciena vai īssavienojuma risks.
- Izmantojiet pārbaudītu zemētu elektrotīkla kontaktligzdu, kas nav bojāta.
- Neizmantojiet citus akumulatoru lādētājus, izņemot jūsu izstrādājumam paredzēto. Husqvarna QC lādētājus izmantojiet tikai tad, ja uzlādējat Husqvarna BLi rezerves akumulatorus.
- Nemēģiniet demontēt akumulatora lādētāju.
- Nelietojiet defektīvu vai bojātu akumulatora lādētāju.
- Nevelciet akumulatora lādētāju aiz strāvas vada. Lai akumulatora lādētāju atvienotu no elektrotīkla kontaktligzdas, izraujiet kontaktdakšu. Nevelciet aiz strāvas vada.
- Uzmaniēties, lai vadi un pagarinātāji nesaskartos ar ūdeni, eļļu un asām malām. Nodrošini, lai kabelis netiktu iespiests durvīs, nožogojumos un līdzīgās konstrukcijās.
- Nelietojiet akumulatora lādētāju viegli uzliesmojošu materiālu vai materiālu, kas var izraisīt koroziju, tuvumā. Pārlicinieties, vai akumulatora lādētājs nav pārsegts. Ja konstatējat dūmus vai uguni, izraujiet akumulatoru lādētāja kontaktdakšu.
- Lādējiet akumulatoru tikai telpās, kur ir laba gaisa plūsma un kur tas nav pakļauts saules gaismai. Nelādējiet akumulatoru ārpus telpām. Nelādējiet akumulatoru mitrumā.
- Akumulatora lādētāju izmantojiet tikai vietās, kur temperatūra ir no 5 °C (41 °F) līdz 40 °C (104 °F). Izmantojiet lādētāju labi vēdināmā un sausā vietā, kur nav putekļu.
- Neievietojiet nekādus priekšmetus akumulatora lādētāja dzesēšanas atverēs.
- Nekādā gadījumā akumulatora lādētāja spaiļus nesavienojiet ar metāla priekšmetiem, jo tas var izraisīt akumulatora lādētāja īssavienojumu.
- Izmantojiet apstiprinātas kontaktligzdas, kas nav bojātas.

Norādījumi par drošu apkopi



BRĪDINĀJUMS: Pirms veicat produkta apkopi, izlasiet brīdinājuma norādījumus.

- Noņemiet akumulatoru, pirms veicat apkopi, citas pārbaudes vai montējat produktu.
- Operators drīkst veikt tikai šajā lietotāja rokasgrāmatā norādītos apkopes un servisa darbus. Par plašākiem apkopes un servisa darbiem sazinieties ar jūsu apkopes nodrošinātāju.

- Nefīriet akumulatoru un tā lādētāju ar ūdeni. Spēcīgs mazgāšanas līdzeklis var radīt plastmasas bojājumus.
- Neveicot apkopi, samazinās produkta dzīves cikls un palielinās nelaiemes gadījumu risks.
- Īpaša apmācība ir nepieciešama visiem apkopes un remontdarbiem, jo īpaši šī produkta drošības ierīcēm. Ja visas šajā lietotāja rokasgrāmatā norādītās pārbaudes netiek apstiprinātas pēc apkopes veikšanas, sazinieties ar apkopes nodrošinātāju. Mēs garantējam profesionālu remontdarbu un apkopes pieejamību jūsu produktam.
- Vienmēr izmantojiet tikai oriģinālās detaļas.

Griešanas aprīkojuma drošības instrukcijas



BRĪDINĀJUMS: Pirms sākat lietot izstrādājumu, izlasiet tālāk izklāstītās brīdinājuma instrukcijas.

- Lietojiet tikai mūsu ieteiktās virzītājsliedes/zāga ķēdes kombinācijas un asināšanas aprīkojumu. Norādījumus skatiet šeit: *Piederumi lpp. 68.*
- Lietojot zāga ķēdi vai veicot tās apkopi, valkājiet aizsargcimdus. Zāga ķēde var radīt traumas arī tad, ja tā nekustas.
- Griezējzobiem vienmēr jābūt pareizi uzasinātiem. Ievērojiet norādījumus un izmantojiet ieteikto šablonu. Bojāta vai nepareizi uzasināta zāga ķēde paaugstina nelaiemes gadījumu risku. (Att. 43)
- Ievērojiet pareizu griešanas dziļuma iestatījumu. Ievērojiet norādījumus un izmantojiet ieteicamo dziļummēra iestatījumu. Pārāk liels dziļummēra iestatījums paaugstina atsitienu risku. (Att. 44)
- Pārbaudiet, vai zāga ķēdes spriegojums ir pareizs. Ja zāga ķēde nav stingri piespiesta virzītājslīdei, tā var kļūt vaļīga. Nepareizs zāga ķēdes spriegojums paaugstina virzītājsliedes, zāga ķēdes un zāga piedziņas zobrata nodilumu. Sk. *Zāga ķēdes spriegošana lpp. 65.* (Att. 45)
- Regulāri veiciet griešanas aprīkojuma apkopi un nodrošiniet, lai tas būtu pareizi ieeļļots. Ja zāga ķēde netiek pareizi eļļota, paaugstinās virzītājsliedes, zāga ķēdes un zāga piedziņas zobrata nodiluma risks. (Att. 46)

Montāža

Ievads



BRĪDINĀJUMS: Pirms izstrādājuma montāžas izlasiet un izprotiet drošības norādījumus.

Virzītājsliedes un zāga ķēdes uzstādīšana



BRĪDINĀJUMS: Pirms izstrādājuma montāžas vai apkopes vienmēr noņemiet akumulatoru.

1. Deaktivizējiet ķēdes bremzi. (Att. 47)
2. Atskrūvējiet fiksatoru un noņemiet piedziņas zobrata pārsegu (ķēdes bremzi) un transportēšanas aizsargu (A). (Att. 48)
3. Uzlieciet virzītājsliedi uz sliedes skrūves. Aizbīdiet virzītājsliedi līdz galējam aizmugurējam stāvoklim.

Paceliet zāga ķēdi virs piedziņas zobrata un ievietojiet virzītājsliedes rievā. Sāciet ar virzītājsliedes augšējo malu. (Att. 49)

4. Pārļiecinieties, vai ķēdes griešanas posmu malas virzītājsliedes augšējā malā ir vērstas uz priekšu.
5. Uzlieciet piedziņas zobrata pārsegu un iebīdiet ķēdes regulēšanas tapu virzītājsliedes atverē.
6. Pārbaudiet, vai zāga ķēdes piedziņas posmi pareizi salāgojas ar piedziņas zobratu.
7. Pārbaudiet arī, vai zāga ķēde ir pareizi ievietota virzītājsliedes rievā.
8. Pievelciet zāga ķēdi. Norādījumus skatiet sadaļā *Zāga ķēdes spriegošana lpp. 65.*

Ķīļa amortizatora montāža

Lai uzstādītu ķīļa amortizatoru, sazinieties ar izplatītāju.

Lietošana

Ievads



BRĪDINĀJUMS: Pirms produkta lietošanas izlasiet un izprotiet drošības norādījumus.

Darbības pārbaude pirms produkta lietošanas

1. Pārbaudiet ķēdes bremzi (A), lai pārļiecinātos, vai tā pareizi darbojas un nav bojāta.
2. Pārbaudiet aizmugurējo labās rokas aizsargu (B), lai pārļiecinātos, vai tas nav bojāts.

- Pārbaudiet spēka sprūdu un spēka sprūda bloķētāju (C), lai pārlicinātos, vai tie darbojas pareizi un nav bojāti.
- Pārbaudiet tastatūru (D), lai pārlicinātos, vai tā darbojas pareizi.
- Pārbaudiet, vai uz rokturiem nav eļļas (E).
- Pārbaudiet, vai visas daļas ir pareizi pievienotas, nav bojātas vai netrūkst.
- Pārbaudiet, vai ir pareizi piestiprināts ķēdes uztvērējs (F).
- Pārbaudiet ķēdes spriegojumu (G).
- Uzslādējiet akumulatoru (H) un pārlicinieties, vai tas ir pareizi pievienots izstrādājumam.
- Pārlicinieties, vai, atlaižot spēka sprūdu, ķēdes zāģis tiek izslēgts. (Att. 50)

Ķēžu eļļa

Visi Husqvarna ķēdes zāģi ir aprīkoti ar automātisku ķēdes eļļošanas sistēmu. Dažiem modeļiem eļļas padevi var regulēt.

Izvēloties ķēdes eļļu, jāņem vērā tālāk norādītie faktori. (Att. 51)

- Ar tvērnē iepildīto eļļu pietiek aptuveni trim akumulatora uzlādes reizēm. Tā notiek tikai tad, ja tiek izmantota pareiza ķēdes eļļa. Ja ķēdes eļļa ir pārāk šķidra, tā tiek ātri iztērēta.
- Ķēdes eļļai jābūt piemērotai zāģa ķēdei, kā arī jābūt plūstošai gan siltos, gan aukstos laikapstākļos.
- Izmantojiet gaisa temperatūrai piemērotu eļļu (ar piemērotu viskozitātes diapazonu). Temperatūrā, kas zemāka par 0 °C (32 °F), dažas eļļas kļūst pārāk biezas. Tas var pārslogot eļļas sūkni un sabojāt tā daļas.
- Izmantojiet ieteicamo griešanas aprikojumu. Pārāk gara virzītājsliede izmanto lielāku daudzumu ķēdes eļļas.
- Izvēloties ķēdes eļļu, lūdziet palīdzību izplatītājam.



BRĪDINĀJUMS: Neizmantojiet izstrādātu eļļu. Izstrādātā eļļa ir bīstama jums un videi. Izstrādātā eļļa bojā eļļas sūkni, virzītājsliedi un zāģa ķēdi.



BRĪDINĀJUMS: Ja griešanas aprikojums netiek pietiekami eļļots, zāģa ķēde var saplīst. Tas var operatoram radīt smagas vai nāvējošas traumas.



IEVĒROJIET: Ja izmantojat ķēdes eļļu, kuras pamatā ir augu eļļa, pirms ilgstošas glabāšanas iztīriet virzītājsliedes rievu un zāģa ķēdi. Pretējā gadījumā pastāv risks, ka zāģa ķēde oksidēsies un kļūs pārāk stingra, bet sliedes iemavas zobrats var aizsērēt.

Akumulatora lādētāja pievienošana

- Pieslēdziet akumulatora lādētāju atbilstoši spriegumam un frekvencei, kas norādīta uz datu plāksnītes.
- Ievietojiet kontaktdakšu zemētā kontaktlīdžda.

Piezīme: Akumulators netiek lādēts, ja tā temperatūra pārsniedz 50 °C/122 °F. Ja temperatūra pārsniedz 50 °C/122 °F, akumulatora lādētājs atdzēsē akumulatoru.

Akumulatora uzlāde

Piezīme: Ja akumulatoru lietojat pirmo reizi, uzlādējiet to. Jauns akumulators ir uzlādēts tikai par 30%.

- Akumulatora pievienošana pie lādētāja. (Att. 52)
- Pārlicinieties, vai iedegas akumulatora lādētāja zaļais uzlādes indikators. Tas nozīmē, ka akumulators ir pareizi savienots ar akumulatora lādētāju. (Att. 53)
- Kad deg visi akumulatora LED indikatori, akumulators ir pilnībā uzlādēts. (Att. 54)
- Lai akumulatora lādētāju atvienotu no elektrotīkla kontaktlīdždas, izraujiet kontaktdakšu. Neraujiet kabeli.
- Atvienojiet akumulatoru no lādētāja.

Piezīme: Lai iegūtu papildinformāciju, skatiet akumulatora un akumulatora lādētāja rokasgrāmatas.

Izstrādājuma iedarbināšana

- Pārbaudiet spēka sprūdu un spēka sprūda bloķētāju. Skatiet šeit: *Spēka sprūda bloķētāja pārbaude lpp. 63*.
- Pārvietojiet priekšējo roku aizsargu uz priekšu, lai aktivizētu ķēdes bremzi. (Att. 38)
- Ievietojiet akumulatoru turētājā. (Att. 55)
- Piespiediet akumulatora apakšējo daļu, līdz atskan klikšķis.



IEVĒROJIET: Ja akumulatoru neizdodas viegli ievietot turētājā, tas nav ievietots pareizi.

(Att. 56)

- Nospiediet un turiet iedarbināšanas/izslēgšanas pogu, līdz iedegas zaļais LED indikators. (Att. 57)

SavE funkcijas izmantošana

Šim izstrādājumam ir enerģijas taupīšanas funkcija SavE. Funkcija SavE samazina ķēdes ātrumu un nodrošina ilgāko darbības laiku pēc akumulatora uzlādes.

Piezīme: Funkcija SavE nesamazina izstrādājuma griešanas jaudu.

1. Nospiediet tastatūras pogu SavE.
2. Pārļiecinieties, vai iedegas zaļais LED indikators.
3. Nospiediet pogu SavE vēlreiz, lai funkciju izslēgtu. Zaļais LED indikators nodziest. (Att. 58)

Izstrādājuma apturēšana

1. Nospiediet un turiet iedarbināšanas/izslēgšanas pogu uz tastatūras, līdz nodziest zaļais LED indikators. (Att. 57)
2. Izņemiet akumulatoru un nospiediet akumulatora atbrīvošanas pogas, lai izņemtu akumulatoru no turētāja. (Att. 59)



BRĪDINĀJUMS: Izņemiet akumulatoru, ja izstrādājumu nelietojat vai ja tas neatrodas jūsu redzes lokā. Tā var novērst nejaušu iedarbināšanu.

Informācija par atsitieni



BRĪDINĀJUMS: Atsitieni var radīt nopietnas traumas vai letālu iznākumu operatoram vai citām personām. Lai mazinātu risku, ir jāzina, kas izraisa atsitieni un kā to novērst.

Atsitieni rodas tad, ja virzītājsliedes atsitiena zona saskaras ar priekšmetu. Atsitieni var rasties pēkšņi un ar lielu spēku, kas grūti ķēdes zāģi operatora virzienā. (Att. 60)

Atsitieni vienmēr notiek virzītājsliedes griešanas plaknē. Parasti ķēdes zāģis tiek grūsts operatora virzienā, bet tas var pārvietoties arī citā virzienā. Kustības virzienu nosaka ķēdes zāģa lietošanas veids atsitiena brīdī. (Att. 61)

Atsitieni notiek tikai tad, ja virzītājsliedes atsitiena zona pieskaras priekšmetam. Nepieļaujiet atsitiena zonas saskari ar citiem priekšmetiem. (Att. 60)

Atsitiena spēku samazina mazāks slīdes iemavas rādiuss.

Lai samazinātu atsitiena ietekmi, lietojiet zema atsitiena zāģa ķēdi. Nepieļaujiet atsitiena zonas saskari ar citiem priekšmetiem.



BRĪDINĀJUMS: Neviena zāģa ķēde atsitieni nenovērs pilnībā. Vienmēr ievērojiet norādījumus.

Bieži uzdotie jautājumi par atsitieni

- **Vai atsitiena brīdī roka vienmēr aktivizē ķēdes bremzi?**

Nē. Lai pavirzītu priekšējo roku aizsargu uz priekšu, jāpieliek zināms spēks. Ja netiek piemērots nepieciešamais spēks, ķēdes bremze netiek

aktivizēta. Jums darba laikā ir arī stingri jātur izstrādājuma rokturi abās rokās. Ja rodas atsitieni, ķēdes bremze var nepagūt apturēt zāģa ķēdi pirms tā saskaras ar operatoru. Ir arī dažas pozīcijas, kurās roka nevar pieskarties priekšējām roku aizsargam, lai aktivizētu ķēdes bremzi. Tāda ir, piemēram, koku gāšanas pozīcija.

- **Vai atsitiena brīdī inerce mehānisms vienmēr aktivizē ķēdes bremzi?**

Nē. Pirmkārt, ķēdes bremzei ir jādarbojas pareizi. Norādījumus par to, kā veikt ķēdes bremzes pārbaudi, skatiet šeit: *Apkope lpp. 62*. Pārbaudi ieteicams veikt pirms katras izstrādājuma lietošanas reizes. Otrkārt, atsitienam ir jābūt spēcīgam, lai aktivizētu ķēdes bremzi. Ja ķēdes bremze ir pārāk jutīga, tā var tikt aktivizēta nevienmērīgas darbības laikā.

- **Vai ķēdes bremze mani vienmēr pasargās no traumām atsitiena gadījumā?**

Nē. Lai nodrošinātu aizsardzību, ķēdes bremzei ir jādarbojas pareizi. Turklāt atsitiena brīdī ķēdes bremze ir jāaktivizē, lai tā apturētu zāģa ķēdi. Pastāv iespēja, ka ķēdes bremzei nepietiek laika apturēt zāģa ķēdi, pirms tā saskaras ar jums, ja atrodaties virzītājsliedes tuvumā.



BRĪDINĀJUMS: Atsitienus varat novērst tikai jūs pats un pareiza darba tehnika.

Griešanas metodes izmantošana



BRĪDINĀJUMS: Griešanas laikā izmantojiet pilnu jaudu, bet pēc katra grieziņa samaziniet ātrumu līdz brīvgaitas apgriezienu skaitam.



IEVĒROJIET: Nepieļaujiet, ka dzinējs pārāk ilgi darbojas bez slodzes. Pretējā gadījumā dzinējs var tikt bojāts.

1. Uzlieciet balķi uz zāģēšanas stāfva. (Att. 62)



BRĪDINĀJUMS: Neuzgājiet kaudzē sakrautus balķus. Tas palielina atsitiena risku un var radīt nopietnas vai nāvējošas traumas.

2. Nozāģētos gabalus pārvietojiet prom no darba veikšanas vietas.



BRĪDINĀJUMS: Nozāģētie gabali darba veikšanas vietā palielina atsitiena un līdzsvara zaudēšanas risku.

Uz zemes nolikta balķa zāģēšana

1. Pārzāģējiet balķi pa zāģēšanas līniju. Saglabājiet pilnu jaudu, bet esiet gatavs pēkšņiem negadījumiem. (Att. 63)



BRĪDINĀJUMS: Gādājiet, lai zāga ķēde nepieskartos zemei brīdī, kad pabeidzat zāgējumu.

2. Iezāgējiet līdz apmēram $\frac{3}{8}$ no balķa un pārtrauciet zāgēšanu. Pagrieziet balķi un zāgējiet no pretējās puses. (Att. 64)

Balķa zāgēšana, ja viens tā gals ir atbalsstīts



BRĪDINĀJUMS: Gādājiet, lai zāgēšanas laikā balķis nesalūstu. Ievērojiet tālāk sniegtos norādījumus.

(Att. 65)

1. Iezāgējiet balķi pa stumšanas līniju līdz aptuveni $\frac{1}{8}$.
2. Zāgējiet balķi pa zāgēšanas līniju, līdz abi zāgējumi savienojas. (Att. 66)

Balķa zāgēšana, ja abi tā gali ir atbalsstīti



BRĪDINĀJUMS: Gādājiet, lai griešanas laikā zāga ķēde neiestrēgtu balķī. Ievērojiet tālāk sniegtos norādījumus.

(Att. 67)

1. Iezāgējiet balķi pa zāgēšanas līniju līdz aptuveni $\frac{1}{8}$.
2. Zāgējiet atlikušo balķa daļu pa stumšanas līniju, lai pabeigtu griezumu. (Att. 68)



BRĪDINĀJUMS: Ja zāga ķēde iestrēgst balķī, apturiet dzinēju. Izmantojiet sviru, lai atvērtu zāgējumu, un noņemiet izstrādājumu. Nemēģiniet izvilkēt izstrādājumu ar rokām. Ja izstrādājums pēkšņi atbrīvosies, var rasties traumas.

Atzarošanas metodes izmantošana

Piezīme: Lai apstrādātu biezus zarus, izmantojiet griešanas metodi. Sk. *Griešanas metodes izmantošana lpp. 59.*



BRĪDINĀJUMS: Atzarošanas metode ir saistīta ar augstu negadījumu risku. Norādījumus par izvairīšanos no atsitiena skatiet *Informācija par atsitieni lpp. 59.*



BRĪDINĀJUMS: Zāgējiet zarus pa vienam. Ievērojiet piesardzību, zāgējot mazus zarus, un nezāgējiet krūmus vai daudz mazu zaru vienlaikus. Mazi zari var ieķerties zāga ķēdē un traucēt izstrādājuma drošu lietošanu.

Piezīme: Ja nepieciešams, zāgējiet zarus pakāpeniski. (Att. 69)

1. Noņemiet zarus balķa labajā pusē.

- a) Turiet vadotni balķa labajā pusē un atbalsstiet izstrādājuma korpusu pret balķi.
- b) Izvēlieties griešanas metodi atbilstoši zara spriegumam. (Att. 70)



BRĪDINĀJUMS: Ja nezināt, kā griezt zaru, pirms darba turpināšanas konsultējieties ar profesionālu ķēdes zāga operatoru.

2. Noņemiet zarus balķa augšpusē.
 - a) Turiet izstrādājumu uz balķa un virziet vadotni pāri balķim.
 - b) Zāgējiet pa stumšanas līniju. (Att. 71)
3. Noņemiet zarus balķa kreisajā pusē.
 - a) Izvēlieties griešanas metodi atbilstoši zara spriegumam. (Att. 72)



BRĪDINĀJUMS: Ja nezināt, kā griezt zaru, pirms darba turpināšanas konsultējieties ar profesionālu ķēdes zāga operatoru.

Norādījumus par nospriegotu zaru griešanu skatiet *Nospriegotu koku un zaru griešana lpp. 62.*

Koku gāšanas metodes izmantošana



BRĪDINĀJUMS: Lai gāztu kokus, nepieciešama iepriekšēja pieredze. Ja iespējams, iegūstiet zāga ķēdes lietošanas apmācību. Lai uzlabotu zināšanas, konsultējieties ar pieredzējušu operatoru.

Droša attāluma ievērošana

1. Nodrošiniet, lai citas personas atrastos drošā — vismaz 2 1/2 koka garumu — attālumā. (Att. 73)
2. Pārliecinieties, vai pirms koka gāšanas vai tās laikā neviens neatrodas riska zonā. (Att. 74)

Koka gāšanas virziena aprēķināšana

1. Pārbaudiet, kādā virzienā kokam ir jāgāžas. Mērķis ir nogāzt koku tā, lai tas gulētu pozīcijā, kurā jums ir ērti veikt atzarošanu un sazāgēšanu. Svarīgi ir arī, lai jūs stabili stāvētu uz kājām un varētu droši pārvietoties.



BRĪDINĀJUMS: Ja koka krišana dabiskā virzienā ir bīstama vai neiespējama, nodrošiniet tā krišanu citā virzienā.

2. Izpētiet koka dabisko krišanas virzienu. Piemēram, koka slīpumu un izliekumus, vēja virzienu, zaru atrašanās vietas un sniega svaru.
3. Izpētiet, vai koka apkārtne ir šķēršļi, piemēram, citi koki, elektrolinijas, ceļi un/vai ēkas.
4. Pārbaudiet, vai stumburā nav bojājumu vai puves.



BRĪDINĀJUMS: Ja stumbēr ir puve, pastāv risks, ka koks nokrīt, pirms ir pabeigta zāgēšana.

5. Pārlicinieties, vai kokam nav bojātu vai nokaltušu zaru, kas zāgēšanas laikā var nolūzt un uzkrīst jums virsū.
6. Nepieļaujiet, ka koks uzkrīt citam kokam. Novākt iesprūdušu koku ir bīstami — pastāv augsts negadījumu risks. Sk. *Iesprūduša koka atbrīvošana lpp. 61.* (Att. 75)



BRĪDINĀJUMS: Veicot kritiskus koku gāšanas darbus, pēc zāgējuma pabeigšanas nekavējoties noņemiet dzirdes aizsarglīdzekļus. Ir svarīgi, lai jūs varētu saklausīt skaņas un brīdinājuma signālus.

Stumbra atbrīšana un atkāpšanās ceļa sagatavošana

Nozāgējiet visus zarus plecu augstumā un zemāk.

1. Zāgējiet pa zāgēšanas līniju no augšas uz leju. Gādājiet, lai koks atrastos starp jums un izstrādājumu. (Att. 76)
 2. Noņemiet krūmājus, kas atrodas darba zonā ap koku. Noņemiet visu nozāgēto materiālu no darba zonas.
 3. Pārbaudiet, vai tuvumā nav šķēršļu, piemēram, akmeņu, zaru un bedru. Koka krišanas brīdī jums jābūt brīvam atkāpšanās ceļam. Jūsu atkāpšanās ceļam ir jābūt apmēram 135 grādu leņķī no koka gāšanās virziena.
1. Bīstamā zona
 2. Atkāpšanās ceļš
 3. Koka gāšanas virziens

(Att. 77)

Koka nogāšana

Husqvarna iesaka nogāzt koku, veicot virziena griezumus un pēc tam izmantojot drošo stūra metodi. Drošā stūra metode gādā par pareizu iezāgējuma līniju un palīdz kontrolēt iezāgējuma virzienu.



BRĪDINĀJUMS: Negāziet kokus, kuru diametrs vairāk nekā divas reizes pārsniedz vadotnes garumu. Lai veiktu šīs darbības, nepieciešama īpaša apmācība.

Virziena griezumumu veikšana

1. Veiciet virziena griezumus. Iezāgējiet virziena griezumus dziļumā, kas atbilst 1/4 no koka diametra. Starp augšējo un apakšējo griezumumu jābūt 45° leņķim.
- a) Vispirms veiciet augšējo griezumumu. Savietojiet izstrādājuma iezāgējuma virziena atzīmi (A) ar

koka gāšanas virzienu (B). Stāviet aiz izstrādājuma tā, lai koks atrastos labajā pusē. Zāgējiet pa zāgēšanas līniju.

- b) Veiciet apakšējo griezumumu. Pārlicinieties, vai apakšējais griezumums beidzas turpat, kur beidzas augšējais griezumums. (Att. 78)
2. Pārlicinieties, vai virziena griezumuma līnija ir pilnīgi taisna horizontālā virzienā un atrodas taisnā leņķī (90°) pret koka gāšanas virzienu. Virziena griezumuma līnija iet caur punktu, kurā saskaras abi virziena griezumi. (Att. 79)

Iezāgējuma veikšana

Piezīme: Iezāgējums tiek veikts virziena griezumumiem pretējā koka pusē.

1. Veiciet iezāgējumu aptuveni 3–5 cm/1,5–2 collas virs apakšējiem virziena griezumumiem. Iezāgējumam ir jābūt pilnīgi horizontālam. (Att. 80)
2. Ja jums ir ķīļa amortizators, novietojiet to aiz iezāgējuma līnijas.
3. Zāgējiet pa zāgēšanas līniju, izmantojiet pilnu jaudu un lēni virziet zāga ķēdi/virzītājsliedi kokā. Uzmanieties, lai koks negāztos neparedzētā virzienā.
4. Kad griezumums ir pietiekami dziļš, ievietojiet tajā ķīli vai laušanas stieni. (Att. 81)
5. Veiciet iezāgējumu paralēli virziena griezumuma līnijai. Pārlicinieties, vai attālums starp šīm līnijām ir vienāds ar vismaz 1/10 stumbra diametra. Nepārzāgētā stumbra daļa ir iezāgējuma līnija. Iezāgējuma līnija kontrolē koka gāšanas virzienu. (Att. 82)



BRĪDINĀJUMS: Ja iezāgējuma līnijas nav vai tā ir pārāk plāna, jūs nevarat kontrolēt koka gāšanas virzienu. Tāpat notiek arī tad, ja nav pareizi veikti virziena griezumumi vai iezāgējums.

(Att. 83)

6. Tagad kokam vajadzētu krist pašam vai arī ar ķīļa vai laušanas stieņa palīdzību. (Att. 84)

Piezīme: Izmantojiet virzītājsliedi, kuras garums pārsniedz koka diametru. Tas palīdzēs veikt iezāgējumu un virziena griezumus katru ar vienu griešanas kustību. Izstrādājumam ieteicamos virzītājsliedes garumus skatiet sadaļā *Piederumi lpp. 68.*

(Att. 85)

Iesprūduša koka atbrīvošana



BRĪDINĀJUMS: Iesprūduša koka noņemšana ir ļoti bīstama un saistīta ar augstu negadījumu risku. Netuvojieties riska

zonai un nemēģiniet nogāzt iesprūdušu koku.

griezumus maksimālā nospriegojuma punkta tuvumā. Mērķis ir panākt, lai koks vai zars pārļūztu maksimālā nospriegojuma punktā. (Att. 91)

(Att. 86)

Drošākā metode ir izmantot kādu no šīm vinčām:

- uz traktora montēta vinča; (Att. 87)
- pārnēsājama vinča. (Att. 88)

Nospriegotu koku un zaru griešana

1. Novērtējiet, kura koka vai zara puse ir nospriegota.
2. Novērtējiet, kurā vietā ir vislielākais spriegums. (Att. 89)
3. Izpētiet, kāds ir drošākais veids spriegojuma samazināšanai.

Piezīme: Dažās situācijās drošākais paņēmieni ir vinčas (nevis izstrādājuma) izmantošana.

4. Nostājieties tā, lai atbrīvotais koks vai zars neuzkristu jums virsū. (Att. 90)
5. Veiciet vienu vai vairākus pietiekami dziļus griezumus, lai samazinātu spriegojumu. Veiciet



BRĪDINĀJUMS: Nekādā gadījumā negrieziet taisni cauri nospriegotam kokam vai zaram.



BRĪDINĀJUMS: Esiet ļoti piesardzīgs, zāgējot koku, kas ir nospriegots. Pastāv risks, ka koks pirms vai pēc nozāgēšanas var strauji pārvietoties. Ja atrodaties nepareizā pozīcijā vai zāgējat nepareizi, var gūt smagas traumas.

6. Ja ir jāpārzāgē koks/zars, veiciet 2 līdz 3 griezumus ar attālumu 1 colla un dziļumu 2 collas. (Att. 92)
7. Turpiniet zāgēt kokā, līdz koks/zars izliecas un spriegums tiek atbrīvots. (Att. 93)
8. Pēc sprieguma atbrīvošanas zāgējiet koku/zaru no izliekumam pretējās puses.

Apkope

Ievads



BRĪDINĀJUMS: Pirms ķēdes zāga apkopes veikšanas izlasiet un izprotiet sadaļu par drošības pasākumiem.

Apkopes grafiks



BRĪDINĀJUMS: Pirms veicat apkopi, izņemiet akumulatoru.

Tālāk ir redzams produkta apkopes darbību saraksts. Plašāku informāciju skatiet šeit: *Apkope lpp. 62.*

Apkope	Pirms izmantošanas	Reizi nedēļā	Reizi mēnesī
Notīriet izstrādājuma ārējās daļas.	X		
Pārbaudiet, vai spēka sprūds un spēka sprūda bloķēšanas funkcija darbojas pareizi un atbilstoši drošības noteikumiem.	X		
Notīriet ķēdes bremzi un pārbaudiet, vai tā darbojas droši. Pārliecinieties, vai nav bojāts ķēdes uztvērējs. Ja nepieciešams, nomainiet to.	X		
Apvēršiet virzītājsliedi, lai tā nodiltu vienmērīgāk. Pārliecinieties, vai virzītājsliedes eļļošanas atvere nav aizsērējusi. Iztīriet sliedes rievu.	X		
Pārliecinieties, vai griezējā un griezēja aizsargā nav plaisu un bojājumu. Ja griezējā vai griezēja aizsargā ir plaisas vai ja tie ir saņēmuši triecienu, nomainiet tos.	X		
Pārliecinieties, vai ir pietiekami daudz virzītājsliedes un zāga ķēdes eļļas.	X		
Veiciet zāga ķēdes pārbaudi. Pārbaudiet, vai nav plaisu un vai zāga ķēde nav pārāk stingra vai nodilusi. Ja nepieciešams, nomainiet.	X		
Uzasiniet zāga ķēdi. Pārbaudiet tās spriegojumu un stāvokli. Pārbaudiet, vai piedziņas zobrats nav nodilis, un, ja nepieciešams, nomainiet to.	X		

Apkope	Pirms izmantošanas	Reizi nedēļā	Reizi mēnesī
Iztīriet izstrādājuma gaisa ieplūdes atveri.	X		
Pārļiecinieties, vai skrūves un uzgriežņi ir stingri pievilkti.	X		
Pārbaudiet, vai tastatūra darbojas pareizi un nav bojāta.	X		
Novīļējiet nelīdzenumus uz virzītājsliedes malām.		X	
Pārbaudiet savienojumus starp akumulatoru un izstrādājumu. Pārbaudiet savienojumu starp akumulatoru un akumulatora lādētāju.			X
Iztukšojiet un iztīriet eļļas tvertni			X
Viegli ar saspiesto gaisu izpūstiet izstrādājuma un akumulatora dzesēšanas spraugas.			X

Izstrādājuma drošības ierīču apkope un pārbaudes

Priekšējā roku aizsarga pārbaude

Regulāri pārbaudiet priekšējo roku aizsargu un bremžu aktivizēšanas inerces mehānismu.

1. Pārļiecinieties, vai priekšējais roku aizsargs nav bojāts un tam nav defektu, piemēram, plaisu. (Att. 94)
2. Pārbaudiet, vai priekšējais roku aizsargs brīvi pārvietojas un ir droši nostiprināts pie izstrādājuma. (Att. 95)
3. Nolieciet izstrādājumu ar izslēgtu motoru uz celma vai cita stabila priekšmeta.
4. Turiet aizmugurējo rokturi un atlaidiet priekšējo rokturi. Ļaujiet izstrādājumam krist uz celma. (Att. 96)
5. Pārļiecinieties, vai ķēdes bremzei tiek aktivizēta, kad virzītājsliede pieskaras celmam.

Bremzes mēlītes pārbaude

1. Novietojiet izstrādājumu uz stabilas virsmas un iedarbiniet to. Skatiet šeit: *levads lpp. 57.*



BRĪDINĀJUMS: Pārļiecinieties, vai zāģa ķēde nepieskaras zemei vai citiem priekšmetiem.

2. Ar visiem pirkstiem satveriet rokturus un stingri turiet izstrādājumu. (Att. 37)
3. Izmantojiet pilnu jaudu un virziet kreiso plaukstu locītavu uz priekšu pret priekšējo roku aizsargu, lai aktivizētu ķēdes bremzi. Zāģa ķēdes kustībai ir nekavējoties jāapstājas. (Att. 97)



BRĪDINĀJUMS: Neatlaidiet priekšējo rokturi.

Spēka sprūda bloķētāja pārbaude

1. Pārbaudiet, vai spēka sprūds un spēka sprūda bloķētājs pārvietojas brīvi un atgriezes atspere darbojas pareizi. (Att. 98)
2. Nospiediet spēka sprūda bloķētāju un pārbaudiet, vai pēc atlaišanas tas atgriežas sākotnējā stāvoklī. (Att. 99)
3. Pārļiecinieties, vai spēka sprūds fiksējas tukšgaitas pozīcijā, kad tiek atlaists tā bloķētājs. (Att. 100)
4. Iedarbiniet izstrādājumu un padodiet pilnu jaudu.
5. Atlaidiet spēka sprūdu un pārbaudiet, vai zāģa ķēde apstājas un paliek nekustīga. Ja ķēde griežas, kad spēka sprūds atrodas tukšgaitas pozīcijā, sazinieties ar izplatītāju.

Ķēdes uztvērēja pārbaude

1. Pārbaudiet, vai ķēdes uztvērējs nav bojāts.
2. Pārbaudiet, vai ķēdes uztvērējs ir stingrs un pievienots izstrādājuma korpusam. (Att. 41)

Tastatūras pārbaude

1. Iedarbiniet izstrādājumu. Skatiet sadaļu *Lietošana lpp. 57*
2. Vēlreiz nospiediet iedarbināšanas/izslēgšanas pogu.
3. Pārļiecinieties, vai izstrādājumam tiek izslēgts, kad nospiežat un turat pogu. Zaļais LED indikators nodziest. (Att. 57)

Akumulatora un akumulatora nodalījuma pārbaude

1. Tīriet akumulatoru un tā nodalījumu ar mīkstu suku. (Att. 101)
2. Pārļiecinieties, vai ir iztīrītas dzesēšanas spraugas un akumulatora savienotāji.
3. Pārļiecinieties, vai akumulators nav bojāts un tam nav nekādu redzamu defektu, piemēram, plaisu. (Att. 102)

Akumulatora lādētāja pārbaude

1. Pārlicinieties, vai akumulatora lādētājs un strāvas padeves kabelis nav bojāts. Pārbaudiet, vai nav plaisu un citu bojājumus.

Dzesēšanas sistēmas tīrīšana

Izstrādājumam ir dzesēšanas sistēma, kas iespējami samazina izstrādājuma temperatūru.

Dzesēšanas sistēmu veido gaisa ieplūdes atvere izstrādājuma kreisajā pusē un ventilators uz motora.

1. Tīriet dzesēšanas sistēmu ar suku katru nedēļu vai biežāk, ja nepieciešams. (Att. 103)
2. Pārlicinieties, vai dzesēšanas sistēma nav netīra vai aizsērējusi.



IEVĒROJIET: Netīras vai aizsērējušas dzesēšanas sistēmas dēļ izstrādājums var pārmērīgi sakarst. Tas bojā virzuli un cilindru.

Zāga ķēdes asināšana

Informācija par virzītājsliedi un zāga ķēdi



BRĪDINĀJUMS: Lietojot zāga ķēdi vai veicot tās apkopi, valkājiet aizsargcimdus. Zāga ķēde var radīt traumas arī tad, ja tā nekustas.

Nomainiet nodilušu vai bojātu virzītājsliedi vai zāga ķēdi ar Husqvarna ieteiktu virzītājsliedes un zāga ķēdes kombināciju. Tas ir jādara, lai garantētu ķēdes zāga drošības funkciju darbību. Sarakstu ar ieteiktajām rezervēs virzītājsliedes un ķēdes kombinācijām skatiet šeit: *Piederumi lpp. 68.*

- Virzītājsliedes garums, collas/cm. Informācija par virzītājsliedes garumu parasti ir norādīta virzītājsliedes aizmugures galā. (Att. 104)
- Sliedes iemavas zobrata zobu skaits (T). (Att. 105)
- Ķēdes posma garums, collās. Atstarpei starp zāga ķēdes dzinējposmiem jābūt vienādi ar attālumu starp zobiem uz sliedes iemavas zobrata un piedziņas zobrata. (Att. 106)
- Dzinējposmu skaits. Dzinējposmu skaitu nosaka virzītājsliedes tips. (Att. 107)
- Sliedes rievas platums, collas/mm. Virzītājsliedes gropes platumam ir jābūt vienādam ar zāga dzinējposmu platumu. (Att. 108)
- Zāga ķēdes eļļošanas atvere un ķēdes spriegotāja atvere. Virzītājsliedei jāatbilst izstrādājumam. (Att. 109)
- Dzinējposma platums, mm/collas. (Att. 110)

Vispārīga informācija par griezēju asināšanu

Nezāgējiet ar neasu zāga ķēdi. Ja zāga ķēde ir neasa, ir jāpieliek lielāks spiediens, lai sliedi virzītu cauri kokam.

Ja zāga ķēde ir ļoti neasa, veidojas nevis koka skaidas, bet putekļi.

Zāgējot koku ar asu zāga ķēdi, veidojas garas un biezas skaidas.

Zāga ķēdes griešanas daļu — griezēju — veido griezējzobs (A) un dziļummērs (B). Atšķirība starp abu detaļu augstumu ir griešanas dziļums (dziļummēra iestatījums). (Att. 111)

Asinot griezēju, jāņem vērā tālāk norādītie aspekti.

- Asināšanas leņķis. (Att. 112)
- Zāgēšanas leņķis. (Att. 113)
- Vīles stāvoklis. (Att. 114)
- Apaļās vīles diametrs. (Att. 115)

Zāga ķēdi pareizi asināt bez pareizā aprīkojuma ir ļoti sarežģīti. Izmantojiet Husqvarna šablonu. Tādējādi tiks nodrošināta maksimāla griešanas veiktspēja un minimāls atsietna risks.



BRĪDINĀJUMS: Ja netiek ievēroti norādījumi par asināšanu, būtiski pieaug atsietna spēks.

Piezīme: Informāciju par zāga ķēdes asināšanu skatiet šeit: *Griezējzobu asināšana lpp. 64.*

Griezējzobu asināšana

1. Griezējzobu asināšanai izmantojiet apaļo vīli un šablonu. (Att. 116)

Piezīme: Informāciju par konkrētajai zāga ķēdei ieteikto Husqvarna vīli un šablonu skatiet sadaļā *Piederumi lpp. 68.*

2. Pareizi uzlieciet šablonu uz griezējzobiem. Skatiet šablona komplektācijā iekļautos norādījumus.
3. Virziet vīli no griezējzobu iekšpuses uz ārpusi. Samaziniet spiedienu uz zāgēšanas līniju. (Att. 117)
4. Novilējiet materiālu no visu griezējzobu vienas puses.
5. Apgrieziet izstrādājumu otrādi un novilējiet materiālu otrā pusē.
6. Pārlicinieties, vai visi griezējzobi ir vienādi gari.

Vispārīga informācija par griešanas dziļuma iestatījuma regulēšanu

Griešanas dziļuma iestatījums (C) samazinās, kad tiek asināti griezējzobi (A). Lai nodrošinātu maksimālu griešanas veiktspēju, ir jānovilē dziļummērs (B), līdz iegūts ieteicamais griešanas dziļuma iestatījums. Norādījumus par pareiza zāga ķēdes griešanas dziļuma iestatījuma iegūšanu skatiet sadaļā *Piederumi lpp. 68.*

(Att. 118)



BRĪDINĀJUMS: Pārāk liels griešanas dziļums palielina ķēdes atsitiena risku!

Dziļummēra iestatījumu pielāgošana

Pirms dziļummēra iestatījumu regulēšanas vai griezējzobu asināšanas skatiet norādījumus šeit: *Griezējzobu asināšana lpp. 64*. Mēs iesakām regulēt griešanas dziļuma iestatījumu pēc katras trešās griezējzobu asināšanas reizes.

Mēs iesakām lietot mūsu šablonu, lai iegūtu pareizu griešanas dziļuma iestatījumu un pareizu lenķi.

(Att. 119)

1. Izmantojiet plakano vīli un šablonu, lai regulētu griešanas dziļuma iestatījumu. Lai iegūtu pareizu dziļummēra iestatījumu un lenķi, izmantojiet tikai Husqvarna šablonu.
2. Novietojiet šablonu virs zāga ķēdes.

Piezīme: Papildinformāciju par šablona izmantošanu skatiet uz tā iepakojuma.

3. Lietojiet plakano vīli, lai novīlētu dziļummēra daļu, kas izvirzās cauri šablonam. (Att. 120)

Zāga ķēdes spriegošana



BRĪDINĀJUMS: Ja zāga ķēde nav pareizi nospriegota, tā var noslidēt no virzītājsliedes un radīt smagas vai nāvējošas traumas.

Jo ilgāk lietojat zāga ķēdi, jo vairāk tā izstiepjās. Ir svarīgi regulāri noregulēt zāga ķēdi.

Pārbaudiet ķēdes spriegojumu katru reizi, kad uzpildāt ķēdes eļļu.

Piezīme: Jaunam ķēdes zāgim ir iestrādes laiks, kad spriegojums jāpārbauda biežāk.

1. Atlieciet rokturi uz āru, līdz tas atveras. (Att. 121)
2. Lai atlaistu vaļīgāk piedziņas zobrata pārsegu, grieziet rokturi pretēji pulksteņrādītāja kustības virzienam. (Att. 122)
3. Lai noregulētu zāga ķēdes spriegumu, pagrieziet ķēdes spriegotājriteni. Zāga ķēdei ir stingri jāturas pie virzītājsliedes. (Att. 123)

Piezīme: Pagrieziet riteni uz leju (+), lai pievilktu ķēdi ciešāk, vai uz augšu (-), lai nospriegojums būtu mazāks. Zāga ķēde ir pareizi nospriegota, ja to var viegli pagriezt ar roku, bet tā stingri turas pie virzītājsliedes.

4. Pagrieziet rokturi pulksteņrādītāja kustības virzienā, lai nostiprinātu. (Att. 124)
5. Nolokiet rokturi uz leju, lai fiksētu spriegojumu. (Att. 125)

Zāga ķēdes eļļošanas stāvokļa pārbaude

Pēc katras trešās akumulatora uzlādes reizes pārbaudiet zāga ķēdes eļļošanas stāvokli.

1. Iedarbiniet izstrādājumu un darbiniet to ar 3/4 no maksimālā ātruma. Turiet sliedi aptuveni 20 cm (8 collas) virs gaisas virsmas.
2. Ja zāga ķēde ir pareizi ieeļļota, pēc 1 minūtes uz virsmas būs skaidri redzama eļļas līnija. (Att. 126)
3. Ja zāga ķēde nav pareizi ieeļļota, veiciet tālāk norādītās pārbaudes.
 - a) Pārbaudiet, vai virzītājsliedes eļļas kanāls nav aizsprostots. Ja nepieciešams, iztīriet. (Att. 127)
 - b) Pārbaudiet, vai rievā virzītājsliedes malā ir tīra. Ja nepieciešams, iztīriet. (Att. 128)
 - c) Pārbaudiet, vai sliedes iemavas zobrats brīvi griežas un virzītājsliedes iemavas zobrata eļļošanas atvere nav aizsērējusi. Ja nepieciešams, iztīriet un ieeļļojiet. (Att. 129)
4. Ja pēc iepriekš norādīto darbību veikšanas zāga ķēdes joprojām netiek pareizi ieeļļota, sazinieties ar izplatītāju.

Ķēdes piedziņas zobrata apkope

Piedziņas sistēma ir aprīkota ar piedziņas zobratu.

(Att. 130)

Piedziņas zobratam ir jāveic tālāk norādītās apkopes darbības.

1. Regulāri pārbaudiet piedziņas zobrata noduluma pakāpi. Ja ķēdes piedziņas zobrats ir nodilis, nomainiet to.
2. Piedziņas zobrats jānomaina ikreiz, kad maināt zāga ķēdi.

Griešanas aprīkojuma pārbaudīšana

1. Pārbaudiet, vai nav redzamas kniežu un posmu plaisas un vai neviena kniede nav vaļīga. Ja nepieciešams, nomainiet. (Att. 131)
2. Pārbaudiet, vai zāga ķēdi var viegli saliekt. Ja zāga ķēde nav elastīga, nomainiet to.
3. Salīdziniet zāga ķēdi ar jaunu zāga ķēdi, lai novērtētu kniežu un posmu noduluma pakāpi.
4. Nomainiet zāga ķēdi, ja griezējzoba garāka daļa ir mazāka nekā 4 mm/0,16 collas. Nomainiet zāga ķēdi arī tad, ja griezējos tiek konstatētas plaisas. (Att. 132)

Virzītājsliedes pārbaude

1. Pārbaudiet, vai eļļas kanāls nav bloķēts. Ja nepieciešams, iztīriet to. (Att. 128)
2. Pārbaudiet, vai virzītājsliedes malas nav nelīdzenas. Nofriret atskarpes, izmantojot šablonu. (Att. 133)
3. Iztīriet virzītājsliedes gropi. (Att. 128)

4. Pārbaudiet, vai virzītājsliedes rieva nav nodilusi. Nomainiet virzītājsliedi, ja nepieciešams. (Att. 134)
5. Pārbaudiet, vai virzītājsliedes gals nav nelīdzens vai stipri nodilis. (Att. 135)
6. Pārbaudiet, vai sliedes iemavas zobrats brīvi griežas un vai sliedes iemavas zobrata eļļošanas atvere nav aizsērējusi. Izfīriet un ieeļļojiet to, ja nepieciešams. (Att. 129)
7. Lai paildzinātu virzītājsliedes kalpošanas laiku, katru dienu apvēršiet to. (Att. 136)

Problēmu novēršana

Problēmu novēršanas grafiks

Tabula

Iespējamie kļūdu kodi uz izstrādājuma tastatūras.

LED indikatoru displejs	Iespējamās kļūmes	Iespējamā rīcība
Mirgojošs brīdinājuma indikators.	Aktivizēta ķēdes bremze.	Lai atbrīvotu ķēdes bremzi, pabīdiet atpakaļ priekšējo rokas aizsargu.
	Temperatūras nobīde.	Ļaujiet izstrādājumam atdzist.
	Pārslodze. Griešanas ierīce ir bloķēta.	Griešanas ierīce ir bloķēta. Atbrīvojiet griešanas ierīci.
	Spēka sprūds un aktivēšanas poga tiek nospiesti vienlaicīgi.	Atlaidiet spēka sprūdu, lai izstrādājums tiktu aktivizēts.
Mirgojoša zaļā aktivizēšanas gaismas diode.	Akumulators izlādējies.	Uzlādējiet akumulatoru.
Deg brīdinājuma indikators.	Apkope.	Vērsieties pie izplatītāja.

Tabula

Akumulatora un/vai lādētāja traucējumu meklēšana uzlādes laikā.

LED indikatoru displejs	Iespējamās kļūmes	Iespējamā rīcība
Mirgojošs brīdinājuma indikators.	Akumulators ir izlādējies.	Uzlādējiet akumulatoru.
	Temperatūras nobīde.	Akumulatoru drīkst lietot vidē, kur temperatūra ir no -10 °C (14 °F) līdz 40 °C (104 °F).
	Pārspriegums.	Pārbaudiet, vai tīkla spriegums atbilst tam, kas norādīts uz produkta tehnisko datu plāksnītes. Izņemiet akumulatoru no lādētāja.
Deg brīdinājuma indikators.	Pārāk liela elementu atšķirība (1 V).	Vērsieties pie izplatītāja.

Tabula

LED indikatoru displejs	Iespējamās kļūmes	Iespējamā rīcība
Mirgojošs brīdinājuma indikators.	Temperatūras nobīde.	Akumulatoru drīkst lietot vidē, kur temperatūra ir no 5 °C (41 °F) līdz 40 °C (104 °F).
Deg brīdinājuma indikators.		Vērsieties pie izplatītāja.

Pārvadāšana, glabāšana un utilizēšana

Pārvadāšana un uzglabāšana

- Komplektācijā iekļautie litija jonu akumulatori atbilst bīstamo preču normatīvo aktu prasībām.
- Ievērojiet īpašās prasības, kas sniegtas uz iepakojuma un uzlīmēm attiecībā uz komerciālu transportēšanu, kā arī trešo pušu un sūtīšanas aģentu prasības.
- Pirms nosūtāt izstrādājumu, konsultējieties ar bīstamo preču apstrādes speciālistu. Ievērojiet visus spēkā esošos valsts likumus.
- Kad ievietojat akumulatoru iepakojumā, atvērtiem kontaktiem pievienojiet līmlenti. Ievietojiet akumulatoru iepakojumā cieši, lai novērstu kustēšanos.
- Transportēšanas vai glabāšanas nolūkos izņemiet akumulatoru.
- Novietojiet akumulatoru un akumulatora lādētāju sausā vietā, kuru neietekmē mitrums un sals.
- Neglabājiet akumulatoru vietās, kur var rasties statiskā elektrība. Neglabājiet akumulatoru metāla kārbā.
- Novietojiet akumulatoru glabāšanai vietā, kur temperatūra ir diapazonā no 5 °C/41 °F līdz 25 °C/ 77 °F un ko neskar tieša saules gaisma.
- Novietojiet lādētāju glabāšanai vietā, kur temperatūra ir diapazonā no 5 °C/41 °F līdz 45 °C/ 113 °F un ko neskar tieša saules gaisma.
- Izmantojiet akumulatoru lādētāju tikai tad, ja apkārtējā temperatūra ir diapazonā no 5 °C/41 °F līdz 40 °C/104 °F.
- Pirms akumulatoru novietošanai ilgstošai uzglabāšanai, uzlādējiet to par 30–50%.
- Novietojiet akumulatora lādētāju slēgtā un sausā vietā.
- Uzglabāšanas laikā neturiet akumulatoru lādētāja tuvumā. Neļaujiet bērniem un citām nesankcionētām personām pieskarties aprīkojumam. Glabājiet aprīkojumu slēdzamā vietā.
- Noīriet izstrādājumu un veiciet pilnu apkopi, pirms novietojat to ilgstošai glabāšanai.
- Izmantojiet transportēšanas aizsargu uz izstrādājuma, lai novērstu traumas vai izstrādājuma bojājumus transportēšanas vai glabāšanas laikā.
- Transportēšanas laikā droši nostipriniet izstrādājumu.

Akumulatora, lādētāja un produkta likvidācija

Tālāk esošais simbols nozīmē, ka produkts nav sadzīves atkritumi. Utilizējiet to elektrisko un elektronisko ierīču pārstrādes uzņēmumā. Tādējādi tiek samazināta kaitīgā ietekme uz vidi un cilvēkiem.

Lai iegūtu papildinformāciju, sazinieties ar vietējām iestādēm, sadzīves atkritumu apsaimniekotāju vai izplatītāju.

(Att. 21)

Piezīme: Simbols ir redzams uz produkta vai produkta iepakojuma.

Tehniskie dati

Tehniskie dati

	120i
Platforma	CS100EU
Motors	

	120i
Tips	BLDC (bezsuksu) 36 V
Funkcijas	
Zema enerģijas patēriņa režīms	savE
Eļļošanas sistēma	
Eļļas sūkņa tips	Automātisks
Eļļas tvertnes ietilpība, litri	0,20
Svars	
Ķēdes zāģis bez akumulatora, virzītājsliedes un zāģa ķēdes, ar tukšu ķēdes eļļas tvertni, kg	2,95
Trokšņa emisija ⁷	
Skaņas intensitātes līmenis, izmērītais dB (A)	98
Akustiskās jaudas līmenis, garantētais (L _{WA} dB(A))	101
Skaņas līmeņi ⁸	
Ekvivalents skaņas spiediena līmenis pie operatora auss, dB(A)	88
Vibrācijas līmeņi ⁹	3,8
Zāģa ķēde/virzītājsliede	
Ieteicamie virzītājsliedes garumi, collas/cm	12/30
Griešanai lietojamais garums, collas/cm	10/26
Piedziņas zobrata tips/zobu skaits	Spur/6
Maksimālais ķēdes ātrums/savE, m/s	11,5 (10)

Piederumi

Virzītājsliedes un zāģa ķēdes kombinācijas

Lietošanai ar Husqvarna 120i ir apstiprināts tālāk norādītais griešanas aprīkojums.

Virzītājsliede				Zāģa ķēde	
Garums, collas	Ķēdes posms, collas	Sliedes platums, mm	Maks. gala rādiuss	Tips	Garums, dzenošie posmi (gab.)
12	3/8	1,1	7T	Husqvarna H38	45

⁷ Atbilstoši EK direktīvai 2000/14/EK trokšņa emisija apkārtņē ir mērīta kā trokšņa jauda (L_{WA}).

⁸ Ekvivalents skaņas spiediena līmenis saskaņā ar standartu ISO 22868 tiek aprēķināts kā laika sprīdī svērti kopīgie skaņas spiediena līmeņi dažādos darba apstākļos. Ekvivalentā skaņas spiediena līmeņa tipiska statiskā izkliede ir standartnovirze 2,5 dB (A).







⁹ Deklarētais vibrāciju līmenis atbilst rokturim ar augstākajiem rādītājiem. Vibrāciju līmeņa tipiskā statistiskā izkliede ir 1,5 m/s.

Asināšanas aprīkojums un asināšanas leņķi

Izmantojot Husqvarna šablonu, tiek nodrošināts pareizs asināšanas leņķis. Lai atjaunotu zāga ķēdes asumu,

ieteicams vienmēr lietot Husqvarna šablonu. Detaļu numuri ir norādīti tabulā tālāk.

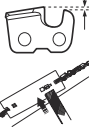
Ja nezināt, kāda zāga ķēde izstrādājumam uzstādīta, vērsieties pie izplatītāja.

							
38	11/64 collas/ 4,5 mm	75°	30°	0°	0,025 collas/ 0,65 mm	5056981-03	5795588-01

Apstiprinātie akumulatori

Šim izstrādājumam lietojiet tikai Husqvarna oriģinālos BLi akumulatorus.

Izstrādājumam apstiprinātie akumulatori

Akumulators	BLI20	
Tīps	Litija jonu	
Akumulatora kapacitāte, Ah	4,2 (VTC4)	4 (HD2)
Spriegums, V	36	36,5
Svars, mārciņas/kg	2.6/1.2	2.6/1.2

Izstrādājumam apstiprinātie akumulatora lādētāji

Akumulatora lādētājs	QC80
Elektrotīkla spriegums, V	100–240
Frekvence, Hz	50-60
Jauda, W	100
Izvades spriegums, V d.c./ ampēri, A	36/2

EK atbilstības deklarācija

EK atbilstības deklarācija

Husqvarna AB, SE-561 82 Huskvarna, Sweden, tālr.: +46-36-146500, ar šo apliecinā, ka ar akumulatoru darbināmais bezvadu ķēdes zāģis **Husqvarna 120i (platforma CS100EU)**, sākot ar 2016. gada sērijas numuriem (gadskaitlis, kam seko sērijas numurs, ir norādīts uz datu plāksnītes), atbilst PADOMES DIREKTĪVU prasībām:

- 2006. gada 17. maijs, Direktīva **2006/42/EK**, "par mašīnu tehniku".
- 2014. gada 26. februāra direktīva **2014/30/ES** "par elektromagnētisko saderību".
- 2011. gada 8. jūnija direktīva **2011/65/ES** "par dažu bīstamu vielu izmantošanas ierobežošanu".
- 2000. gada 8. maija direktīva **2000/14/EK** "par trokšņa emisiju vidē".

Ir piemēroti šādi standarti: **EN 60745-1:2009+A11:2010, EN 60745-2-13:2009+A1:2010, EN 55014-1:2006+A1:2009+A2:2011, EN 61000-4-2:2009, EN 61000-4-3:2006+A1:2008, EN IEC63000:2018.**

Pieteikuma iesniedzējs TÜV Rheinland LGA Products GmbH, Tillystrasse 2, D-90431 Nuernberg, Germany, 0197 veica EK tipveida pārbaudi saskaņā ar direktīvas par mašīnām (2006/42/EK) 12. panta 3.b punktu.

Sertifikāta numurs: **BM 50356394 0001**

Piegādātais ķēdes zāģis atbilst paraugam, kam tika veikta EK noteiktā tipveida pārbaude.

Lai iegūtu informāciju par trokšņa emisijām, skatiet sadaļu *Tehniskie dati lpp. 67*.

Huskvarna, 20181031



Pērs Martinsons (Pär Martinsson), izstrādes nodaļas vadītājs (pilnvarotais Husqvarna AB pārstāvis, kas atbild par tehnisko dokumentāciju.)

Obsah

Úvod.....	71	Odstraňování problémů.....	87
Bezpečnost.....	72	Přeprava, skladování a likvidace.....	88
Montáž.....	78	Technické údaje.....	89
Provoz.....	78	Příslušenství.....	90
Údržba.....	83	ES Prohlášení o shodě.....	92

Úvod

Popis výrobku

Tento výrobek je řetězová pila s elektrickým motorem.

Nepřetržitě pracujeme na tom, abychom zvýšili vaši bezpečnost a efektivitu při používání. Další informace získáte u svého prodejce poskytujícího servis.

Popis výrobku

(Obr. 1)

1. Ochranný kryt levé ruky
2. Klávesnice
3. Tlačítko SavE (Úspora energie)
4. Varovná kontrolka
5. Vypínač
6. Pojistka páčky spínače
7. Zadní rukojeť s chráničem pravé ruky
8. Kryt ventilátoru
9. Nádrž oleje na mazání řetězu
10. Nabíječka baterií
11. Napájecí kabel
12. Varovná kontrolka
13. Konektor
14. Návod k používání
15. Kryt vodicí lišty
16. Kryt hnacího řetězového kola
17. Kolečko napínače řetězu
18. Křídlatý šroub
19. Zachycovač řetězu
20. Zubová opěrka
21. Řetězové kolečko špičky lišty
22. Řetěz pily
23. Vodicí lišta
24. Přední rukojeť
25. Páčka spínače
26. Baterie
27. Tlačítko pro uvolnění baterie
28. Stav baterie
29. Tlačítko, stav baterie
30. Varovná kontrolka

Doporučené použití

Tento výrobek je určen k řezání dřeva.

Povšimněte si: Věk pro používání výrobku může být omezen místními předpisy.

Symbole na výrobku

- (Obr. 2) Nebezpečí vážného zranění či smrti obsluhy či jiných osob. Buďte opatrní a výrobek používejte správně.
- (Obr. 3) Přečtěte si návod k používání a než začnete výrobek používat, přesvědčte se, že pokynům rozumíte.
- (Obr. 4) Noste schválenou ochrannou přilbu a ochranu sluchu a očí.
- (Obr. 5) Výrobek odpovídá příslušným směrnici EU.
- (Obr. 6) Emise hluku do životního prostředí podle směrnice EU 2000/14/ES a podle nařízení o regulaci hluku v australském Novém Jižním Walesu „Protection of the Environment Operations (Noise Control) Regulation 2017“. Údaje o emisích hluku naleznete na štítku stroje a v kapitole Technické údaje.
- (Obr. 7) Při práci je nutné držet řetězovou pilu oběma rukama.
- (Obr. 8) Nikdy nedržte řetězovou pilu při práci jen v jedné ruce.
- (Obr. 9) Nedovolte, aby špička lišty narazila do jakéhokoliv předmětu.
- (Obr. 10) Varování! K zpětnému vrhu může dojít, když špička lišty narazí na nějaký předmět. Při něm je vodicí lišta odhozena směrem k obsluhující osobě. Nebezpečí vážného zranění či smrti.

- (Obr. 11) Směr otáčení řetězu pily a maximální délka vodičí lišty.
- (Obr. 12) Brzda řetězu, aktivovaná (vpravo). Brzda řetězu, deaktivovaná (vlevo).
- (Obr. 13) Plnění oleje na mazání řetězu.
- (Obr. 14) Stejnoseměrný proud.
- (Obr. 15) Nevystavujte dešti.
- (Obr. 16) **Označení týkající se ochrany životního prostředí.** Výrobek ani obal výrobku nelze zlikvidovat jako domácí odpad. Odevzdejte jej ve stanici pro recyklaci elektrických a elektronických zařízení.
- (Obr. 20) Typový štítek s výrobním číslem. **yyy** znamená rok výroby, **ww** znamená týden výroby.

Povšimněte si: Další symboly/štítky na produktu se týkají certifikačních požadavků pro určité obchodní trhy.

Symboly na baterii nebo na nabíječe baterií

- (Obr. 21) Odevzdejte výrobek ve stanici pro recyklaci elektrických a elektronických zařízení. (Platí pouze pro Evropu)
- (Obr. 17) Transformátor se zabezpečením proti selhání.
- (Obr. 18) Nabíječku baterií používejte a skladujte pouze ve vnitřních prostorech.
- (Obr. 19) Dvojitá izolace.

Bezpečnost

Definice týkající se bezpečnosti

Níže uvedené definice uvádí úroveň vážnosti jednotlivých signálních slov.



VÝSTRAHA: Zranění osob.



VAROVÁNÍ: Poškození výrobku.

Povšimněte si: Díky těmto informacím je používání výrobku snazší.

Obecné bezpečnostní výstrahy pro elektrické nářadí



VÝSTRAHA: Pozorně si přečtěte všechna bezpečnostní upozornění a pokyny. Při nedodržení upozornění a pokynů může dojít k úrazu elektrickým proudem, požáru nebo vážnému poranění.

Povšimněte si: Uložte si veškerá upozornění a pokyny pro použití v budoucnu. Termín „elektrický nástroj“ v upozorněních označuje buď nástroj napájený ze sítě (kabelem), nebo napájený baterií (bezdrátový).

Bezpečnost pracovního prostoru

- **Udržujte pracovní prostor čistý a dobře osvětlený.** Přeplněné či tmavé prostory nahrávají nehodám.
- **Nepoužívejte elektrické nástroje ve výbušném prostředí, například v přítomnosti hořlavých kapalin,**

plynů či prachu. Elektrické nástroje vytvářejí jiskry, které mohou zapálit prach nebo výparu.

- **Při práci s elektrickým nástrojem musí být děti i okolostojící osoby v dostatečné vzdálenosti.** Rozptýlení může způsobit, že ztratíte kontrolu nad nástrojem.

Bezpečnost při používání el. energie

- **Zástrčky elektrických nástrojů musí odpovídat elektrické zásuvce.** Nikdy zásuvku žádným způsobem neupravujte. U uzemněných elektrických nástrojů **nepoužívejte žádné adaptéry.** Původní zástrčky a odpovídající zásuvky snižují nebezpečí úrazu elektrickým proudem.
- **Zabraňte tělesnému kontaktu s uzemněnými povrchy, např. trubkami, radiátory, sporáky a chladničkami.** Pokud je lidské tělo uzemněno, hrozí větší nebezpečí úrazu el. proudem.
- **Nevystavujte elektrické nástroje dešti nebo působení vlhkosti.** Pokud do elektrického nástroje vnikne voda, zvyšuje se nebezpečí úrazu elektrickým proudem.
- **Nezacházejte hrubě s napájecím kabelem.** Nikdy elektrický nástroj za kabel nenoste. Za kabel netahejte a neodpojujte nástroj od sítě taháním za kabel. Nevystavujte napájecí kabel působení tepla, oleje, nepoškoďte ho ostrými hranami nebo pohyblivými částmi. Poškozený nebo ohnutý kabel zvyšuje nebezpečí úrazu elektrickým proudem.
- **Při používání elektrického nástroje venku použijte prodlužovací kabel určený pro venkovní použití.** Použití kabelu určeného pro venkovní použití snižuje nebezpečí úrazu elektrickým proudem.
- **Pokud je nezbytné pracovat s el. nástrojem ve vlhkém prostředí, použijte zdroj s proudovým chráničem.** Použití proudového chrániče snižuje nebezpečí úrazu elektrickým proudem.

Osobní bezpečnost

- Při práci s elektrickým nástrojem dávejte pozor, sledujte, co děláte a používejte zdravý rozum. **Nepracujte s elektrickým nástrojem pokud jste unaveni nebo jste pod vlivem drog, alkoholu či léků.** Při práci s elektrickým nástrojem stačí okamžik nepozornosti a následkem může být vážný úraz.
- **Používejte osobní ochranné pomůcky. Vždy používejte ochranu zraku.** Ochranné vybavení, např. protiprachová maska, nekouzavá ochranná obuv, přílba nebo ochrana sluchu, použité správným způsobem snižují nebezpečí úrazu.
- **Zabraňte náhodnému spuštění. Před připojením k el. napájení nebo vložením baterií, zvednutím nebo nošením nástroje se přesvědčte, že je vypínač v poloze vypnuto.** Přenášením elektrických nástrojů s prstem na spoušti nebo zapnutých elektrických nástrojů nahráváte nehodám.
- **Před zapnutím el. nástroje vyjměte jakýkoli seřizovací klíč nebo klíč na matice.** Klíč ponechaný na rotující části el. nástroje může způsobit úraz.
- **Nenatahujte se příliš daleko. Neustále pevně stůjte a držte rovnováhu.** Budete tak mít lepší kontrolu nad nástrojem v neočekávaných situacích.
- **Noste vhodný oděv. Nenoste volně obléčen ani šperky. Udržujte vlasy, oděv i rukavice mimo dosah pohyblivých částí.** Pohyblivé části mohou zachytit volný oděv, šperky nebo dlouhé vlasy.
- **Pokud jsou zařízení přizpůsobena pro připojení odsávačů a lapáčů prachu, musí být připojeny a správně použity.** Použitím lapáčů prachu snižujete rizika spojená s výskytem prachu.
- Emise vibrací během skutečného používání elektrického nástroje se mohou lišit od deklarované celkové hodnoty podle způsobu použití nástroje. Uživatelé musí podniknout bezpečnostní opatření, která je ochrání, založená na odhadu rizik při skutečných podmínkách během používání (musí vzít v úvahu všechny části provozního cyklu, kromě zapínání např. také vypínání a běh stroje ve volnoběžných otáčkách).

Použití elektrických nástrojů a péče o ně

- Při práci s elektrickými nástroji **nepoužívejte násilí. Používejte správný elektrický nástroj pro danou aplikaci.** Správný elektrický nástroj vykoná práci lépe a bezpečněji rychlostí, pro kterou byl navržen.
- **Nepoužívejte el. nástroj, pokud nefunguje vypínač pro zapnutí a vypnutí.** Každý elektrický nástroj, který nelze ovládat vypínačem, je nebezpečný a musí se opravit.
- **Před jakýmkoli nastavováním, výměnou příslušenství nebo uložením el. nástroje odpojte zástrčku od napájení nebo vyndejte z nástroje baterie.** Takováto preventivní bezpečnostní opatření snižují riziko náhodného spuštění el. nástroje.
- **Nepoužívané el. nástroje ukládejte mimo dosah dětí a nedovolte, aby s nástrojem pracovali osoby, které ho dobře neznají nebo si nepřečtly tento návod k**

použití nástroje. Elektrické nástroje jsou v rukou neproškolených uživatelů nebezpečné.

- **Provádějte údržbu el. nástrojů. Kontrolujte chybné zarovnaní nebo spojení pohyblivých částí, rozbítí jakýchkoli částí nebo jiné stavy, které mohou ovlivnit provoz elektrického nástroje. Pokud je elektrický nástroj poškozen, nechte ho opravit.** Mnohé nehody jsou způsobeny špatnou údržbou elektrických nástrojů.
- **Udržujte řezací nástroje ostré a čisté.** Správně udržované řezací nástroje s ostrým ostřím jsou méně náchylné k „zakousnutí“ a snadněji se ovládají.
- **Používejte elektrický nástroj, příslušenství a vsazené nože podle těchto pokynů. V úvahu je třeba brát pracovní podmínky a prováděnou práci.** Použitím elektrického nástroje k jinému účelu, než pro který je určen, může mít za následek vznik nebezpečné situace.

Použití nástrojů napájených z baterie a péče o ně

- **Baterii dobijte pouze nabíječkou specifikovanou výrobcem.** Použití nabíječky vhodné pro jeden typ bateriového modulu může pro jiný typ bateriového modulu představovat nebezpečí vzniku požáru.
- **El. nástroj používejte pouze s příslušnými speciálními bateriovými moduly.** Při použití jakékoli jiné baterie hrozí riziko úrazu a požáru.
- **Když baterii nepoužíváte, udržujte ji stranou od kovových předmětů, např. kancelářských sponek, mincí, klíčů, hřebíků, šroubů nebo jiných malých kovových předmětů, které by mohly spojit kontakty baterie.** Při zkratování kontaktů baterie může dojít k popáleninám nebo k požáru.
- **V nevhodných podmínkách může dojít k vytečení kapaliny z baterie; vyvarujte se kontaktu s kapalinou. Pokud dojde k náhodnému kontaktu, opláchněte postižené místo vodou. Při zasažení očí kapalinou vyhledejte lékařskou pomoc.** Kapalina vytekla z baterie může způsobit podráždění nebo popáleniny.

Servis

- **Servis elektrického nástroje smí provádět pouze kvalifikovaná osoba za použití identických náhradních součástek.** Tím bude zajištěna bezpečnost elektrického nástroje.

Bezpečnostní upozornění týkající se řetězové pily

- **Při práci s řetězovou pilou musí být všechny části těla mimo dosah řetězu pily. Před nastartováním řetězové pily zkontrolujte, zda se řetěz pily něčeho nedotýká.** Stačí okamžik nepozornosti při práci s řetězovou pilou a řetěz pily může zachytit váš oděv nebo tělo.
- **Je zapotřebí pilu vždy držet pevně pravou rukou za zadní rukojeť a levou rukou za přední rukojeť.** Pokud

byste drželi pilu v obráceném gardu, zvýšilo by se riziko úrazu, takže se pila takto nikdy nesmí držet.

- **Držte el. nástroj pouze za izolovaný povrch určený k uchopení, protože řetěz pily se může dostat do kontaktu se skrytým el. vodičem nebo s vlastním kabelem.** Když se dostane řetěz pily do kontaktu s vodičem pod proudem, el. proud se může přenést na obnažené kovové části el. nástroje a mohlo by dojít k úrazu obsluhy el. proudem.
- **Noste bezpečnostní brýle a ochranu sluchu. Doporučujeme použít další ochranné pomůcky pro ochranu hlavy, rukou, dolních končetin a nohou.** Vhodný ochranný oděv sníží nebezpečí úrazu odlétávajícími úlomky nebo náhodným kontaktem s řetězem pily.
- **Nikdy nepracujte s řetězovou pilou na stromě.** Při práci s řetězovou pilou na stromě hrozí nebezpečí úrazu.
- **Vždy udržujte správný postoj a pracujte s řetězovou pilou pouze tehdy, když stojíte na pevném, bezpečném a rovném povrchu.** Na kluzkém nebo nestabilním povrchu jako jsou žebříky může dojít ke ztrátě rovnováhy nebo kontroly nad řetězovou pilou.
- **Při řezání napružené větve dávejte pozor, aby se větev neodpružila zpět.** Když povolí napětí dřevních vláken, napružená větev může udeřit obsluhu nebo odhodit řetězovou pilu tak, že nad ní obsluha ztratí kontrolu.
- **Dávejte mimořádný pozor při řezání keřů a mladých stromků.** Tenký materiál může zachytit řetěz pily a může být vržen směrem k vám nebo vás vychýlit z rovnováhy.
- **Řetězovou pilu vždy přenášejte za přední rukojeť, vypnutou a od těla. Při přepravě nebo skladování pily vždy nasadte na lištu ochranný kryt.** Správnou manipulací s řetězovou pilou se sníží pravděpodobnost náhodného kontaktu s pohyblivými se řetězem pily.
- **Dodržujte pokyny pro mazání, napnutí řetězu a výměnu příslušenství.** Nesprávné napnutí nebo namazání řetěz se může přetrhnout nebo může zvýšit pravděpodobnost zpětného vrhu.
- **Udržujte rukojeť suché, čisté a bez zbytků oleje a maziva.** Mastné rukojeť jsou kluzké a mohou způsobit ztrátu kontroly nad pilou.
- **Řežte pouze dřevo. Nepoužívejte řetězovou pilu k účelům, pro které není určena. Například: Nepoužívejte řetězovou pilu k řezání plastů, zdíva nebo nedřevěných stavebních materiálů.** Použití řetězové pily k jinému účelu, než pro který je určena, může mít za následek vznik nebezpečné situace.
- **Důrazně doporučujeme, aby si uživatelé, kteří s pilou pracují poprvé, vyzkoušeli řezání na podpěrách na řezání dřeva.**

Příčiny zpětného vrhu a opatření obsluhy, která mu zabraňují

Ke zpětnému vrhu může dojít, když špička lišty narazí na nějaký objekt, nebo když se dřevo sevře a stiskne

řetěz pily v řezu. Při kontaktu špičky vodící lišty s objektem může někdy dojít k náhlému zpětnému odrazu, který vymrští lištu nahoru a dozadu proti obsluze. Když dojde ke stisknutí řetězu pily podél špičky vodící lišty, může dojít k rychlému vymrštění lišty zpátky směrem k obsluze. Obě tyto reakce mohou způsobit, že ztratíte kontrolu nad pilou, a výsledkem může být vážný úraz. Nespoléhejte výlučně na bezpečnostní zařízení zabudovaná v pile. Jako uživatel řetězové pily byste měli podniknout několik kroků, aby při řezání nedošlo k nehodě nebo k úrazu. Zpětný vrh je způsoben nesprávným použitím nástroje nebo nesprávnými pracovními postupy nebo podmínkami a je možné mu zabránit pomocí níže uvedených opatření.

- **Pilu pevně držte tak, že palce a prsty budou umístěny okolo rukojetí řetězové pily, držte ji oběma rukama a poloha vašeho těla a paže musí být taková, abyste odolali silám zpětného vrhu.** Při správných opatřeních může obsluha síly zpětného vrhu zvládnout. Nepouštějte řetězovou pilu.
- **Neťahujte se příliš daleko a neležte nad úrovní ramen.** Tím zabráníte nechtěnému kontaktu špičky s objektem a budete mít lepší kontrolu nad pilou v neočekávaných situacích.
- **Používejte výhradně náhradní lišty a řetězy předepsané výrobcem.** Nesprávné náhradní lišty a řetězy mohou způsobit přetržení řetězu nebo zpětný vrh.
- **Dodržujte pokyny výrobce týkající se broušení a údržby řetězu pily.** Snížení výšky hloubkoměru může vést ke zvýšení síly zpětného vrhu.

TYTO POKYNY SI USCHOVEJTE.

Obecné bezpečnostní pokyny



VÝSTRAHA: Před použitím výrobku si přečtěte následující varování.

- Při neopatrném nebo nesprávném použití se stává tento výrobek velmi nebezpečným nástrojem. Tento výrobek může způsobit obsluhu a dalším osobám vážné zranění. Je velmi důležité, abyste si prostudovali tento návod k použití a abyste porozuměli jeho obsahu.
- Neprovádějte změny na výrobku bez schválení výrobce. Nepoužívejte výrobek, který někdo pozměnil, a vždy používejte originální příslušenství. Změny, které neschválí výrobce, mohou vést k vážnému zranění nebo usmrcení uživatele či dalších osob.
- Dlouhodobé vdechování výparů z oleje na mazání řetězu a pilin může způsobit zdravotní potíže.
- Tento výrobek vytváří během provozu elektromagnetické pole. Toto pole může za určitých okolností narušovat funkci aktivních či pasivních implantovaných lékařských přístrojů. Za účelem snížení rizika možného vážného nebo smrtelného zranění doporučujeme osobám s implantovanými lékařskými přístroji poradit se před použitím výrobku

s lékařem a s výrobcem implantovaného lékařského přístroje.

Bezpečnostní pokyny pro provoz



VÝSTRAHA: Před použitím výrobku si přečtěte následující varování.

- Tyto informace v návodu k používání nikdy nemohou nahradit profesionální znalosti a zkušenosti. Pokud se v nějaké situaci necítíte bezpečně, vypněte výrobek. Obrat'te se na servisního prodejce nebo profesionálního uživatele motorové pily. Nepouštějte se do žádné práce, pro kterou se necítíte dostatečně kvalifikovaní!
- Pokud máte dotazy ohledně používání výrobku, obra'tte se na servisního prodejce nebo společnost Husqvarna. Můžeme vám poskytnout informace o tom, jak používat výrobek efektivně a bezpečně. Pokud možno absolvujte školení ohledně provozu motorové pily. Váš servisní prodejce, lesnická škola nebo knihovna ve vaší obci vám mohou poskytnout informace o tom, jaké školicí materiály a kurzy jsou k dispozici.
- Před použitím tohoto výrobku musíte porozumět zpětnému vrhu a postupům, jak jej eliminovat. Pokyny jsou uvedeny v části *Informace o zpětném vrhu na strani 80 a Časté otázky ohledně zpětného vrhu na strani 80*.
- Nepoužívejte vadný výrobek, baterii nebo nabíječku baterií.
- Nedotýkejte se otáčejícího se řetězu pily. Může způsobit vážné zranění nebo usmrčení.
- Nikdy výrobek nepoužívejte, když jste unaveni, pod vlivem alkoholu či jiných drog nebo když užíváte léky, které mohou negativně ovlivnit váš zrak, odhad, koordinaci nebo úsudek.
- Práce za nepříznivého počasí je únavná a často může zahrnovat další nebezpečí. Kvůli dalším možným nebezpečím nedoporučujeme používat stroj za špatného počasí, například v husté mlze, prudkém dešti, silném mrazu, při riziku výskytu blesků atd.
- Nespouštějte výrobek, aniž by byly vodící lišta, řetěz pily a všechny kryty správně namontovány. Jinak se může hnací řetězové kolo uvolnit a zavinit vážné zranění. Pokyny jsou uvedeny v části *Montáž na strani 78*.(Obr. 22)
- Sledujte své okolí. Zkontrolujte, zda nehrozí nebezpečí, že mohou osoby nebo zvířata přijít do styku s výrobkem nebo ovlivnit vaši kontrolu nad ním.(Obr. 23)
- Nedovolte dětem používat výrobek a pohybovat se v jeho blízkosti. Jelikož lze výrobek snadno spustit, mohou jej spustit i děti, pokud nejsou zcela pod dohledem. To představuje nebezpečí vážného zranění.
- Pokud nemáte výrobek na očích nebo jej hodláte na nějakou dobu opustit, vyjměte baterii.

- Aby bylo možné udržet plnou kontrolu nad výrobkem, je nutné udržovat stabilní postoj. Nepoužívejte výrobek na žebříku nebo na stromě. Nepoužívejte výrobek na nestabilním povrchu.(Obr. 24)
- Pokud nejste při práci pozorní, zvyšuje se nebezpečí zpětného vrhu. K zpětnému vrhu dojde, když se zóna zpětného vrhu na vodící liště dotkne větve stromu nebo jiných předmětů.(Obr. 25)
- Nedr'te výrobek pouze jednou rukou. Tento výrobek nelze bezpečně ovládat jednou rukou.
- Nepoužívejte výrobek nad výškou ramen a nepokoušejte se řezat špičkou lišty. (Obr. 26)
- Nepoužívejte výrobek v situacích, kde nemůžete v případě nehody přivolat pomoc.
- Než začnete přemisťovat výrobek, vypněte jej a aktivujte brzdu řetězu. Dr'te výrobek s vodící lištou a řetězem pily směrem dozadu. Před přepravou nebo přesunem na jakoukoli vzdálenost nasad'te přepravní kryt na vodící lištu.
- Když pokládáte výrobek na zem, aktivujte brzdu řetězu a zajistěte, abyste na výrobek neustále viděli. Pokud hodláte výrobek opustit na libovolně dlouhou dobu, vyjměte jej a vyjměte baterii.
- Hrozí nebezpečí, že piliny uvíznou v systému pohonu. To může způsobit uvíznutí řetězu pily. Před čištěním výrobku jej vždy vypněte a vyjměte baterii.
- Ujistěte se, že se můžete bezpečně pohybovat. Zkontrolujte podmínky a terén kolem sebe, zda se zde nevyskytují překážky, například kořeny, kameny, větve, příkopy atd. Při práci na svažitém terénu buďte opatrní.
- Při použití nesprávného nebo nesprávně naostřeného řezacího zařízení se zvyšuje hladina vibrací. Při řezání tvrdého dřeva, například listnatých stromů, vznikají silnější vibrace než při řezání měkkého dřeva, jako jsou jehličnaté dřeviny. (Obr. 27)
- Nadměrné vystavení vibracím může u osob se zhoršenou funkcí krevního oběhu vést k poruchám oběhového nebo nervového systému. V případě, že byste pocítili příznaky obtíží způsobených nadměrným vystavením vibracím, obra'tte se na svého lékaře. Mezi tyto příznaky patří strnulost končetin, ztráta citu, mravenčení, píchání, bolest, zeslábnutí, změna barvy nebo vzhledu pokožky. Tyto příznaky se obvykle objevují v prstech, na ruku nebo v zápěstí a zhoršují se při nízkých teplotách.
- Vyvarujte se situací, které přesahují vaše schopnosti.
- Není možné uvést každou možnou situaci, které můžete čelit při použití tohoto výrobku. Buďte stále opatrní a používejte zdravý rozum.(Obr. 28)

Osobní ochranné prostředky



VÝSTRAHA: Před použitím výrobku si přečtěte následující varování.

(Obr. 29)

- K většině nehod při použití motorové pily dochází tehdy, když se obsluha dostane do kontaktu s řetězem pily. Při použití výrobku musíte použít schválené osobní ochranné prostředky. Osobní ochranné prostředky nemohou zcela eliminovat nebezpečí úrazu, ale v případě nehody pomáhají snížit míru poranění. Informace o použití doporučeného vybavení získáte u servisního prodejce.
- Váš oděv musí být přiléhavý, ale nesmí vás omezovat v pohybu. Pravidelně kontrolujte stav osobních ochranných prostředků.
- Používejte schválenou ochrannou přilbu.
- Vždy používejte schválenou ochranu sluchu. Dlouhodobé vystavování působení hluku může vést k trvalému poškození sluchu.
- Používejte ochranné brýle nebo ochranný štít na obličej, abyste snížili nebezpečí poranění vymrštěnými předměty. Výrobek může velkou silou vymrstit různé předměty, např. dřevěné štěpky, malé či větší kusy dřeva atd. To může způsobit vážné zranění, především oči.
- Používejte ochranné rukavice pro práci s pilou.
- Používejte ochranné kalhoty pro práci s pilou.
- Používejte ochrannou obuv pro práci s pilou, s ocelovou špičkou a nekouzavou podrážkou.
- Vždy mějte po ruce soupravu pro poskytování první pomoci.
- Nebezpečí jisker. Mějte při sobě hasicí prostředky a lopatku, aby se zabránilo lesním požárům.

Bezpečnostní zařízení na produktu



VÝSTRAHA: Před použitím výrobku si přečtěte následující varování.

- Nepoužívejte výrobek, jehož bezpečnostní zařízení jsou vadná!
- Pravidelně kontrolujte bezpečnostní zařízení. Další informace naleznete v části *Údržba a kontroly bezpečnostních zařízení na výrobku na strani 84*.
- Pokud je bezpečnostní zařízení vadné, obraťte se na servisního prodejce Husqvarna.

Klávesnice

Varovná kontrolka bliká v případě, kdy došlo k aktivaci brzdy řetězu nebo když existuje nebezpečí přetížení. Ochrana proti přetížení dočasně zastaví výrobek a znemožní jeho použití, dokud se neobnoví správná teplota. Pokud kontrolka svítí nepřerušovaně, obraťte se na servisního prodejce. (Obr. 30)

Funkce automatického vypnutí

Výrobek je vybaven funkcí automatického vypnutí, která vypne výrobek, když jej nepoužíváte déle než jednu minutu.

Brzda řetězu a chránič levé ruky

Výrobek je vybaven brzdou řetězu, která zastaví řetěz pily, pokud dojde k zpětnému vrhu. Tato brzda snižuje nebezpečí nehod, ale pouze vy jim můžete zabránit. (Obr. 31)



VÝSTRAHA: Vyvarujte se situaci, kde hrozí nebezpečí zpětného vrhu. Při použití výrobku buďte opatrní a zajistěte, aby zóna zpětného vrhu na vodící liště nepřišla do styku s jakýmkoli předmětem.

(Obr. 32)

Brzda řetězu (A) může být aktivována vaší levou rukou nebo mechanismem uvolňovaným setrvačností. Zatlacením ochranného krytu levé ruky (B) dopředu aktivujete brzdu řetězu ručně. Tento pohyb aktivuje pružinový mechanismus, který zastaví hnací řetězové kolo. (Obr. 33)

Způsob aktivace brzdy řetězu závisí na síle zpětného rázu a poloze výrobku. Pokud dojde k silnému zpětnému vrhu, když je zóna zpětného vrhu nejdále od vás, brzda řetězu se aktivuje setrvačností. Pokud je zpětný vrh malý nebo je zóna zpětného vrhu blíže k vám, aktivujete brzdu řetězu manuálně levou rukou. (Obr. 34)

Používejte brzdu řetězu jako parkovací brzdu, když spouštíte výrobek a když se pohybujete na krátké vzdálenosti. Tím se sníží nebezpečí, že vy nebo osoba poblíž přijde do kontaktu s řetězem pily. (Obr. 35)

Zatažením ochranného krytu levé ruky dozadu deaktivujete brzdu řetězu. (Obr. 36)

Zpětný vrh může být zcela nečekaný a velmi silný. Většina zpětných vrhů je však slabších a neaktivuje vždy brzdu řetězu. Pokud během používání výrobku dojde ke zpětnému vrhu, držte pevně rukojeť a nedovolte, aby vám vypadly z ruky. (Obr. 37)

Ochranný kryt levé ruky také snižuje nebezpečí zasažení řetězem pily, pokud ruka upustí přední rukojeť. (Obr. 38)

V poloze pro kácení nemůžete aktivovat brzdu řetězu rukou. Brzda řetězu se v této poloze aktivuje pouze mechanismem uvolňovaným setrvačností. (Obr. 39)

Pojistka spouštěče

Pojistka páčky spínače brání nechtěné aktivaci páčky spínače. Pokud dáte ruku kolem rukojeti a stisknete pojistku páčky spínače (A), uvolní se páčka spínače (B). Při uvolnění rukojeti se páčka spínače a pojistka páčky spínače vrátí zpět do svých původních poloh. (Obr. 40)

Zachycovač řetězu

Zachycovač řetězu zachytí řetěz pily, pokud se přetrhne nebo uvolní. Pokud máte správně napnutý řetěz pily, riziko se snižuje. Nebezpečí můžete snížit také tehdy, pokud provádíte správnou údržbu vodící lišty a řetězu

pily. Pokyny jsou uvedeny v části *Napnutí řetězu pily na strani 86 a Údržba na strani 83.*(Obr. 41)

Chránič pravé ruky

Chránič pravé ruky funguje jako ochrana ruky, pokud se řetěz pily přetrhne nebo uvolní. Chrání vás také proti větším a větvičkám při použití výrobku.(Obr. 42)

Bezpečnostní pokyny týkající se bateríí



VÝSTRAHA: Před použitím výrobku si přečtěte následující varování.

- Používejte výhradně baterie BLi, které doporučujeme pro váš výrobek. Baterie jsou softwarově zašifrovány.
- Používejte pouze baterie BLi, které jsou dobíjecí a vhodné jako zdroj napájení pro související produkty Husqvarna. Abyste zabránili zranění, nepoužívejte baterii jako zdroj napájení pro jiná zařízení.
- Nebezpečí úrazu elektrickým proudem. Svorky baterie nepřipojujte ke klíčem, šroubkům nebo jiným kovovým předmětům. Může to způsobit zkrat baterie.
- Nepoužívejte baterie, které nejsou dobíjecí.
- Nevkládejte do větracích otvorů baterie žádné předměty.
- Chraňte baterii před sluncem, teplem nebo otevřeným ohněm. Baterie může způsobit popáleniny a/nebo chemické popáleniny.
- Chraňte baterii před deštěm a vlhkým prostředím.
- Chraňte baterii před mikrovlnami a vysokým tlakem.
- Baterii nikdy nerozebírejte nebo nerozbiňte.
- Zamezte kontaktu kůže s akumulátorovou kyselinou. Akumulátorová kyselina způsobuje zranění, poleptání a popálení kůže. Pokud se vám akumulátorová kyselina dostane do očí, nemněte si je, ale vyplachujte je velkým množstvím vody po dobu minimálně 15 minut. Pokud dojde ke styku kůže s akumulátorovou kyselinou, musíte omýt pokožku velkým množstvím vody a mýdla. Vyhledejte lékařskou pomoc.
- Baterii používejte při teplotě -10 až 40 °C (14 až 104 °F).
- Baterii ani nabíječku baterií nečistěte vodou. Viz *Kontrola baterie a příhrádky na baterii na strani 85.*
- Nepoužívejte vadnou nebo poškozenou baterii.
- Baterie uchovávejte mimo dosah kovových předmětů, jako jsou např. hřebíky, šrouby nebo šperky.
- Uchovávejte baterie mimo dosah dětí.

Bezpečnostní pokyny pro nabíječku baterií



VÝSTRAHA: Před použitím výrobku si přečtěte následující varování.

- Pokud nejsou bezpečnostní pokyny dodržovány, hrozí nebezpečí úrazu elektrickým proudem nebo zkrat.
- Používejte schválenou uzemněnou zásuvku, která není poškozená.
- Nepoužívejte nabíječku, která nebyla dodána s výrobkem. Při nabíjení náhradních baterií Husqvarna BLi používejte výhradně nabíječky Husqvarna QC.
- Nabíječku baterií nerozebírejte.
- Nepoužívejte vadnou nebo poškozenou nabíječku.
- Nabíječku nezvedejte pomocí napájecího kabelu. Když nabíječku baterií odpojujete z elektrické zásuvky, tahejte za zástrčku. Netahejte za napájecí kabel.
- Všechny kabely včetně prodlužovací udržujte mimo dosah vody, oleje a ostrých hran. Dejte pozor, aby nebyl kabel přivřen ve dveřích, nezachytil se za plot a podobně.
- Nabíječku nepoužívejte v blízkosti hořlavých nebo korozivních materiálů. Zkontrolujte, zda není nabíječka baterií poškozená. V případě, že zaznamenáte kouř nebo požár, vytáhněte zástrčku kabelu nabíječky baterií ze zásuvky.
- Baterii nabíjejte pouze uvnitř, a to v místech s dobrým prouděním vzduchu a mimo dosah slunečního světla. Nenabíjejte baterii venku. Nenabíjejte baterii ve vlhkém prostředí.
- Používejte nabíječku baterií pouze v místech, kde je teplota v rozsahu 5 až 40 °C (41 až 104 °F). Nabíječku používejte v dobře větraném, suchém a bezprašném prostředí.
- Nevkládejte do chladicích otvorů nabíječky baterií žádné předměty.
- Nepřipojujte svorky nabíječky baterií ke kovovým předmětům, protože by mohlo dojít ke zkratování nabíječky.
- Používejte schválené a nepoškozené elektrické zásuvky.

Bezpečnostní pokyny pro údržbu



VÝSTRAHA: Před prováděním údržby výrobku si přečtěte následující varování.

- Před prováděním údržby, kontroly nebo montáže výrobku vyjměte baterii.
- Obsluha smí provádět pouze takové údržbářské a servisní úkony, které jsou popsány v tomto návodu

- k používání. Před provedením údržby a servisu většího rozsahu se obraťte na servisního prodejce.
- Baterii ani nabíječku baterií nečistěte vodou. Silné čisticí prostředky mohou způsobit poškození plastových dílů.
 - Pokud byste neprováděli údržbu, podstatně by se zkrátil životní cyklus výrobku a zvýšilo se nebezpečí nehod.
 - K provádění servisu a oprav je nutné speciální školení, zejména co se týče bezpečnostních zařízení. Pokud není možné po provedení údržby schválit všechny kontroly uvedené v tomto návodu k používání, obraťte se na servisního prodejce. Garantujeme, že jsou pro váš výrobek k dispozici profesionální opravy a servis.
 - Používejte pouze originální náhradní díly.

- Při používání nebo údržbě řetězu pily noste ochranné rukavice. Zranění může způsobit i řetěz pily, který se nepohybuje.
- Udržujte řezací zuby správně naostřené. Postupujte podle pokynů a používejte doporučené vodítko pilníku. Poškozený nebo nesprávně naostřený řetěz pily zvyšuje nebezpečí nehod. (Obr. 43)
- Udržujte správnou výšku omezovacích zubů. Dodržujte naše pokyny a používejte doporučené nastavení výšky omezovacích zubů. Příliš velké nastavení výšky omezovacích zubů zvyšuje nebezpečí zpětného vrhu. (Obr. 44)
- Zkontrolujte, zda je pilový řetěz správně napnutý. Pokud není řetěz pily správně napnutý na vodici lišty, může se z lišty uvolnit. Nesprávně napnutý řetěz pily zvyšuje opotřebení vodící lišty, řetězu pily a hnacího řetězového kola. Další informace naleznete v části *Napnutí řetězu pily na strani 86*. (Obr. 45)
- Pravidelně provádějte údržbu řezacího zařízení a udržujte jej řádně namazané. Pokud není řetěz pily řádně mazán, zvyšuje se opotřebení vodící lišty, řetězu pily a hnacího řetězového kola. (Obr. 46)

Bezpečnostní pokyny pro řezací zařízení



VÝSTRAHA: Před použitím výrobku si přečtěte následující varování.

- Používejte výhradně námi doporučené kombinace vodící lišty, řetězu pily a nástrojů na broušení. Viz pokyny v části *Příslušenství na strani 90*.

Montáž

Úvod



VÝSTRAHA: Než začnete montovat výrobek, přečtěte si pozorně kapitolu o bezpečnosti.

Montáž vodící lišty a pilového řetězu



VÝSTRAHA: Před montáží a údržbou výrobku vždy vyjměte baterii.

1. Deaktivujte brzdu řetězu. (Obr. 47)
2. Povolte knoflík a sejměte kryt hnacího řetězového kola (brzdu řetězu) a přepravní kryt (A). (Obr. 48)
3. Vložte vodící lištu na vrchní část šroubu lišty. Posuňte vodící lištu do nejzazší polohy. Zvedněte pilový řetěz nad hnací řetězové kolo a zaveďte jej do

drážky ve vodící lišty. Začněte na horní straně vodící lišty. (Obr. 49)

4. Zkontrolujte, zda břity na řezacích člancích směřují na horním okraji vodící lišty dopředu.
5. Nasaďte kryt hnacího řetězového kola a zasuňte trn napínače řetězu do otvoru ve vodící lišty.
6. Zkontrolujte, zda vodící články pilového řetězu správně zapadají do hnacího řetězového kola.
7. Zkontrolujte, zda je řetěz pily řádně nasazený v drážce vodící lišty.
8. Napněte pilový řetěz. Pokyny jsou uvedeny v části *Napnutí řetězu pily na strani 86*.

Montáž zubové opěrky

Ohledně montáže zubové opěrky se obraťte na servisního prodejce.

Provoz

Úvod



VÝSTRAHA: Než začnete s výrobkem pracovat, přečtěte si důkladně kapitolu o bezpečnosti.

Kontrola funkcí před použitím výrobku

1. Zkontrolujte brzdu řetězu (A), aby bylo zajištěno, že funguje správně a není poškozená.
2. Zkontrolujte chránič pravé ruky (B), aby bylo zajištěno, že není poškozený.

- Zkontrolujte páčku spínače a pojistku páčky spínače (C), aby bylo zajištěno, že fungují správně a nejsou poškozené.
- Proveďte kontrolu klávesnice (D) a vyzkoušejte, zda funguje správně.
- Zkontrolujte, zda na rukojetích (E) není přítomen olej.
- Zkontrolujte, zda jsou všechny díly správně připevněné, nejsou poškozené nebo nechybí.
- Zkontrolujte zachycovač řetězu (F), aby bylo zajištěno, že je řádně připevněný.
- Zkontrolujte napnutí řetězu (G).
- Nabijte baterii (H) a zkontrolujte, zda je správně instalovaná ve výrobku.
- Zkontrolujte, zda se řetěz pily zastaví, když uvolníte páčku spínače. (Obr. 50)

Olej na mazání řetězu

Všechny motorové pily Husqvarna jsou vybaveny systémem automatického mazání řetězu. U některých modelů je rovněž nastavitelný průtok oleje.

Při výběru oleje na mazání řetězu zvažte následující informace:

(Obr. 51)

- Olejová nádrž má kapacitu pro přibližně tři nabíjení baterie. To platí pouze v případě, že používáte správný olej na mazání řetězu. Pokud je olej na mazání řetězu příliš řídký, spotřebuje se dříve.
- Olej na mazání řetězu musí mít dobrou přilnavost k řetězu pily a musí si uchovávat charakteristiku tekutosti během letního i chladného zimního počasí.
- Používejte olej správné třídy (vhodný rozsah viskozity) podle teploty vzduchu. Při teplotách nižších než 0 °C (32 °F) jsou některé oleje příliš husté. To může způsobit přetížení čerpadla oleje a vést k poškození jeho některých součástí.
- Používejte doporučené řezací zařízení. Příliš dlouhá vodící lišta využívá více oleje na mazání řetězu.
- Při výběru oleje na mazání řetězu se poraďte se servisním prodejcem.



VÝSTRAHA: Nepoužívejte vyjetý olej! Vyjetý olej je nebezpečný pro vás i životní prostředí. Vyjetý olej také způsobuje poškození čerpadla oleje, vodící lišty a řetězu pily.



VÝSTRAHA: Pokud je řezací zařízení nedostatečně promazané, může se řetěz pily přetrhnout. To může způsobit obsluhu vážné zranění.



VAROVÁNÍ: Pokud používáte rostlinný olej na mazání řetězu, před dlouhodobým uskladněním vyčistěte drážku vodící lišty a řetěz pily. V opačném případě hrozí

nebezpečí oxidace řetězu pily, která může způsobit jeho zatuhnutí a zaseknutí řetězového kolečka na špičce lišty.

Připojení nabíječky baterií

- Připojte nabíječku baterií ke zdroji s napětím a frekvencí uvedenými na typovém štítku.
- Zapojte zástrčku do uzemněné elektrické zásuvky.

Povšimněte si: Baterie se nebude nabíjet, pokud je teplota baterie vyšší než 50 °C (122 °F). Pokud teplota překročí 50 °C (122 °F), nabíječka baterií ochladí.

Nabíjení baterie

Povšimněte si: Před prvním použitím nabijte baterii. Nová baterie je nabitá pouze na 30 %.

- Připojte baterii k nabíječce baterií. (Obr. 52)
- Zkontrolujte, zda se rozsvítí zelená kontrolka nabíjení na nabíječce. To znamená, že je baterie správně připojená k nabíječce baterií. (Obr. 53)
- Když svítí všechny kontrolky LED baterie, baterie je plně nabitá. (Obr. 54)
- Když nabíječku baterií odpojujete z elektrické zásuvky, tahejte za zástrčku. Netahejte za kabel.
- Odpojte baterii od nabíječky.

Povšimněte si: Další informace naleznete v návodech přiložených k baterii a nabíječce baterií.

Spuštění výrobku

- Zkontrolujte páčku spínače a pojistku páčky spínače. Viz *Kontrola pojistky páčky spínače na strani 84*.
- Zatlačením ochranného krytu levé ruky dopředu aktivujte brzdu řetězu. (Obr. 38)
- Vložte baterii do držáku baterie. (Obr. 55)
- Zatlačte na dolní část baterie, dokud neuslyšíte cvaknutí.



VAROVÁNÍ: Pokud se baterie snadno nepohybuje v držáku baterie, není správně vložená do držáku baterie.

(Obr. 56)

- Stiskněte a podržte vypínač, dokud se nerozsvítí zelená kontrolka LED. (Obr. 57)

Použití funkce SavE

Tento výrobek je vybaven funkcí SavE, která snižuje spotřebu energie. Funkce SavE snižuje rychlost řetězu a zajišťuje nejdelší dobu provozu baterie.

Povšimněte si: Funkce SavE nesnižuje řezný výkon výrobku.

1. Stiskněte tlačítko SavE na klávesnici.
2. Zkontrolujte, zda se rozsvítí zelená kontrolka LED.
3. Opětovným stiskem tlačítka SavE funkci vypnete. Zelená kontrolka LED zhasne. (Obr. 58)

Zastavení výrobku

1. Stiskněte a podržte tlačítko pro spouštění/zastavení na klávesnici, dokud nezhasne zelená kontrolka LED. (Obr. 57)
2. Chcete-li vyjmout baterii z držáku baterie, stiskněte tlačítko pro uvolnění baterie a vytáhněte baterii. (Obr. 59)



VÝSTRAHA: Vyjměte baterii, pokud výrobek nepoužíváte nebo jej nemáte pod dohledem. Tím se zabrání náhodnému spuštění.

Informace o zpětném vrhu



VÝSTRAHA: Zpětný vrh může způsobit obsluze a dalším osobám vážné zranění. Abyste snížili nebezpečí, musíte znát příčiny zpětného vrhu a vědět, jak jim předějit.

K zpětnému vrhu dochází, pouze pokud se zóna zpětného vrhu na vodící liště dotkne nějakého předmětu. K zpětnému vrhu může dojít náhle a velkou silou, která odmrští výrobek proti uživateli. (Obr. 60)

K zpětnému vrhu vždy dochází v rovině řezu vodící lišty. Výrobek je odmrštěn proti uživateli, ale může dojít také k pohybu jiným směrem. Směr pohybu závisí na typu použití výrobku v době, kdy dojde k zpětnému vrhu. (Obr. 61)

K zpětnému vrhu dochází, pouze pokud se zóna zpětného vrhu na vodící liště dotkne nějakého předmětu. Nedovolte, aby zóna zpětného vrhu narazila do jakéhokoli předmětu. (Obr. 60)

Menší poloměr špičky vodící lišty snižuje sílu zpětného vrhu.

Používejte řetěz pily s nízkým zpětným vrhem pro snížení účinků zpětného vrhu. Nedovolte, aby zóna zpětného vrhu narazila do jakéhokoli předmětu.



VÝSTRAHA: Žádný řetěz pily zcela nezabrání zpětnému vrhu. Vždy dodržujte pokyny.

Časté otázky ohledně zpětného vrhu

- **Aktivuje má ruka brzdu řetězu vždy v případě zpětného vrhu?**

Ne. Je nezbytné vyvinout určitou sílu k zatlačení ochranného krytu levé ruky dopředu. Pokud nevyvinete nezbytnou sílu, brzda řetězu se neaktivuje. Během práce také musíte stále držet rukojeť výrobku oběma rukama. Pokud nastane zpětný vrh, je možné, že brzda řetězu nezastaví

řetěz pily dřívě, než do vás narazí. Existují také určité polohy, ve kterých nemůže vaše ruka narazit do ochranného krytu levé ruky a aktivovat tak brzdu řetězu. Příkladem takového polohy je poloha pro kácení.

- **Aktivuje vždy mechanismus uvolňovaný setrvačností brzdu řetězu při zpětném vrhu?**

Ne. Zprv musí správně fungovat brzda řetězu. Pokyny pro provádění kontroly brzd řetězu naleznete v části *Údržba na straně 83*. Doporučujeme vám provést tento postup před každým použitím výrobku. Za druhé musí být zpětný vrh silný, aby aktivoval brzdu řetězu. Pokud je brzda řetězu příliš citlivá, může se aktivovat během náročného provozu.

- **Ochrání mne brzda řetězu v případě zpětného vrhu vždy před zraněním?**

Ne. Brzda řetězu musí správně fungovat, aby mohla zajišťovat ochranu. Brzda řetězu se musí také během zpětného vrhu aktivovat, aby mohla zastavit řetěz pily. Pokud se nacházíte poblíž vodící lišty, je možné, že brzda řetězu nemusí mít dostatek času, aby zastavila řetěz pily, než vás zasáhne.



VÝSTRAHA: Zpětnému vrhu můžete zabránit pouze vy a správné pracovní postupy.

Technika řezání



VÝSTRAHA: Při řezání používejte plný výkon a po každém řezu snižte otáčky na volnoběžné.



VAROVÁNÍ: Nenechávejte motor běžet příliš dlouho bez zátěže. Můžete tím poškodit motor.

1. Položte kmen na pracovní kozu nebo ližiny. (Obr. 62)



VÝSTRAHA: Neřežte kmene na hromadě. Zvyšuje se tak nebezpečí zpětného vrhu a může dojít k vážnému zranění nebo usmrcení.

2. Odstraňte pořezané kusy z pracovní oblasti.



VÝSTRAHA: Pořezané kusy v pracovní oblasti zvyšují nebezpečí zpětného vrhu a ztráty rovnováhy.

Řezání kmene na zemi

1. Řežte kmen nabíhající řetězem. Udržujte plný výkon, ale buďte připraveni na možnost náhlé nehody. (Obr. 63)



VÝSTRAHA: Při dokončování řezu dbejte na to, aby řetěz pily nezavadil o zem.

2. Proveďte řez přibližně do $\frac{2}{3}$ kmene a přestaňte řezat. Otočte kmen a řežte z opačné strany. (Obr. 64)

Řezání kmene podepřeného na jednom konci



VÝSTRAHA: Dbejte na to, aby kmen během řezání nepraskl. Dodržujte níže uvedené pokyny.

(Obr. 65)

1. Řežte odbíhajícím řetězem do přibližně $\frac{1}{3}$ kmene.
2. Řežte nabíhajícím řetězem, dokud se oba řezy nepojí. (Obr. 66)

Řezání kmene podepřeného na dvou koncích



VÝSTRAHA: Dbejte na to, aby se řetěz pily během řezání nezachytil v kmeni. Dodržujte níže uvedené pokyny.

(Obr. 67)

1. Řežte nabíhajícím řetězem do přibližně $\frac{1}{3}$ kmene.
2. Přerážte zbývající část kmene odbíhajícím řetězem a dokončete řez. (Obr. 68)



VÝSTRAHA: Pokud se řetěz pily zachytí v kmeni, vypněte motor. Pomocí páky rozevřete řez a vyjměte výrobek. Nepokoušejte se vytáhnout výrobek rukou. Může dojít ke zranění při náhlém uvolnění výrobku.

Technika odvětvování

Povšimněte si: Při řezání silných větví použijte techniku řezání. Další informace naleznete v části *Technika řezání na strani 80*.



VÝSTRAHA: Při použití techniky odvětvování hrozí vysoké riziko nehody. Informace, jak předejít zpětnému vrhu, naleznete v části *Informace o zpětném vrhu na strani 80*.



VÝSTRAHA: Řežte větve jednu po druhé. Při odstraňování malých větví dávejte pozor a neřežte keře nebo mnoho malých větviček najednou. Malé větvičky se mohou zachytit v řetězu pily a bránit bezpečnému provozu výrobku.

Povšimněte si: V případě potřeby řežte větve po částech. (Obr. 69)

1. Odstraňte větve na pravé straně kmene.
 - a) Držte vodicí lištu na pravé straně kmene a udržujte tělo výrobku proti kmeni.
 - b) Zvolte vhodnou techniku řezání pro příslušné napnutí ve větvi. (Obr. 70)



VÝSTRAHA: Pokud si nejste jisti, jak přerážnout větev, požádejte nejprve o radu profesionálního uživatele řetězové pily.

2. Odstraňte větve v horní části kmene.
 - a) Přidržíte výrobek na kmeni a ved'te vodicí lištu podél kmene.
 - b) Řežte odbíhajícím řetězem. (Obr. 71)
3. Odstraňte větve na levé straně kmene.
 - a) Zvolte vhodnou techniku řezání pro příslušné napnutí ve větvi. (Obr. 72)



VÝSTRAHA: Pokud si nejste jisti, jak přerážnout větev, požádejte nejprve o radu profesionálního uživatele řetězové pily.

Pokyny pro řezání napnutých větví naleznete v části *Řezání napnutých stromů a větví na strani 83*.

Kácení stromů



VÝSTRAHA: Kácení stromů mohou provádět pouze zkušení pracovníci. Pokud možno absolvujte školení v používání řetězové pily. Další znalosti vám mohou předat uživatelé s většími zkušenostmi.

Udržování bezpečné vzdálenosti

1. Okolní osoby udržujte v bezpečné vzdálenosti, minimálně 2 $\frac{1}{2}$ délky stromu. (Obr. 73)
2. Zajistěte, aby se v této nebezpečné zóně před nebo během kácení nevyskytovaly další osoby. (Obr. 74)

Určení směru kácení

1. Určete, jakým směrem chcete, aby strom spadl. Cílem je pokácet strom na místo, kde můžete co nejnázne provést odvětvování a rozřezat kmen. Je také důležité, abyste zde měli stabilní postoj a mohli se bezpečně pohybovat.



VÝSTRAHA: Pokud je nebezpečné nebo nemožné pokácet strom v přirozeném směru, pokácejte jej v jiném směru.

2. Určete přirozený směr pádu stromu. Například náklon a ohnutí stromu, směr větru, rozmístění větví a váha sněhu.

3. Zkontrolujte, zda nejsou v okolí překážky, například jiné stromy, elektrická vedení, silnice anebo budovy.
4. Prohlédněte strom a hledejte známky hniloby na kmeni.



VÝSTRAHA: Hniloba na kmeni představuje nebezpečí, že strom spadne před dokončením řezu.

5. Zkontrolujte, zda nejsou na stromě poškozené nebo odumřelé větve, které by se mohly zlomit a spadnout na vás při kácení.
6. Nedovolte, aby strom spadl na jiný stojící strom. Odstraňování zaklesnutého stromu je nebezpečné a hrozí velké nebezpečí nehody. Další informace naleznete v části *Uvolnění zaklesnutého stromu na strani 83*. (Obr. 75)



VÝSTRAHA: Během kritických činností kácení musíte okamžitě po dokončení řezání odklopit ochranu sluchu. Je to důležité, abyste slyšeli zvuky a výstražné signály.

Čištění kmene a ústupové cesty

Odříznete všechny větve od výšky ramen dolů.

1. Řežte nabíhajícím řetězem shora dolů. Dbejte na to, aby byl strom mezi vámi a výrobkem. (Obr. 76)
2. Odstraňte podrost z pracovní oblasti kolem stromu. Odstraňte pořezaný materiál z pracovní oblasti.
3. Zkontrolujte, zda nejsou v oblasti překážky, například kameny, větve a díry. Musíte mít volnou ústupovou cestu, když strom začne padat. Vaše ústupová cesta by měla vést pod úhlem přibližně 135 stupňů od směru kácení.

1. Nebezpečná zóna
2. Ústupová cesta
3. Směr kácení

(Obr. 77)

Kácení stromů

Společnost Husqvarna doporučuje provést směrový zářez a poté při kácení stromu využít metodu bezpečnostního okénka. Metoda bezpečnostního okénka pomáhá vytvořit správný nedořez a získat lepší kontrolu nad směrem kácení.



VÝSTRAHA: Nekácejte stromy s průměrem větším než je dvojnásobek délky vodící lišty. Před prováděním takových prací musíte absolvovat zvláštní školení.

Směrové zářezy

1. Vytvořte směrové zářezy. Vytvořte směrové zářezy do 1/4 průměru stromu. Vytvořte horní a dolní řez tak, aby byl mezi nimi úhel 45°.

a) Nejprve vytvořte horní řez. Zarovnejte značku směru kácení (A) na výrobku se směrem kácení stromu (B). Postavte se za výrobek. Strom musí být po vaší pravé straně. Proveďte řez nabíhajícím řetězem.

b) Proveďte dolní řez. Konec dolního řezu musí být ve stejném místě jako konec horního řezu. (Obr. 78)

2. Zkontrolujte, zda je rovina směrového zářezu dokonale vodorovná a pod pravým úhlem (90°) ke směru kácení. Rovina směrového zářezu vede bodem, kde se dva směrové zářezy protínají. (Obr. 79)

Hlavní řez

Povšimněte si: Hlavní řez se provádí z opačné strany stromu, než jsou směrové zářezy.

1. Proveďte hlavní řez přibližně 3 až 5 cm (1,5 až 2 palce) nad dolními směrovými zářezy. Řez musí být dokonale vodorovný. (Obr. 80)
2. Pokud je pila vybavena zubovou opěrkou, opřete ji za nedořez.
3. Řežte nabíhajícím řetězem, použijte plný výkon a pomalu postupujte řetězem pily a vodící lištou stromem. Dbejte na to, aby strom nespádl nechtěným směrem.
4. Zatlučte do řezu klín nebo vložte přitlačnou lopatku, když má řez správnou hloubku. (Obr. 81)
5. Dokončete hlavní řez rovnoběžně s rovinou směrového zářezu. Vzdálenost mezi řezy musí být minimálně 1/10 průměru kmene. Část kmene, která není přeříznuta, se nazývá nedořez. Nedořez kontroluje směr kácení. (Obr. 82)



VÝSTRAHA: Pokud neponecháte nedořez nebo pokud bude příliš úzký, nemůžete si udržet kontrolu nad směrem kácení. To také platí, pokud jste neprovedli směrové zářezy a hlavní řez správně.

(Obr. 83)

6. V této chvíli strom spadne vlastní vahou nebo pomocí klínu nebo přetlačné lopatky. (Obr. 84)

Povšimněte si: Používejte delší vodící lištu, než je průměr stromu. To pomáhá provést hlavní řez i směrové zářezy pomocí jednoho řezu. Informace o délkách vodících lišt doporučených pro váš výrobek naleznete v části *Příslušenství na strani 90*.

(Obr. 85)

Uvolnění zaklesnutého stromu



VÝSTRAHA: Odstraňování zaklesnutého stromu je velmi nebezpečné a hrozí vysoké nebezpečí nehody. Držte se mimo nebezpečnou zónu a nepokoušejte se kácet zaklesnutý strom.

(Obr. 86)

Nejbezpečnějším postupem je použít jeden z následujících navijáků:

- Instalovaný na traktor (Obr. 87)
- Přenosný (Obr. 88)

Řezání napružených stromů a větví

1. Uvědomte si, která strana stromu nebo větve je napružená.
2. Uvědomte si, kde je bod maximálního napružení. (Obr. 89)
3. Určete, jak co nejbezpečněji uvolnit napružení.

Povšimněte si: V některých situacích je jedinou bezpečnou metodou použít naviják a nikoli výrobek.

4. Postavte se na místo, kde vás nemůže udeřit strom nebo větev po uvolnění napružení. (Obr. 90)

5. Vytvořte jeden nebo více řezů s dostatečnou hloubkou, které sníží napružení. Řežte v bodě nebo poblíž bodu maximálního napružení. Nechte strom nebo větev rozlomit v bodu maximálního napružení. (Obr. 91)



VÝSTRAHA: Neřežte přímo celý strom nebo větev pod napružením.



VÝSTRAHA: Dávejte velký pozor při řezání napruženého stromu. Hrozí nebezpečí, že se strom začne rychle pohybovat před nebo po dokončení řezu. Pokud se nacházíte v nesprávné poloze nebo pokud je řez proveden nesprávně, hrozí nebezpečí vážného zranění.

6. Pokud musíte přeříznout strom/větev, vytvořte 2 až 3 řezy, 1 palec (2,5 cm) vedle sebe a hluboké dva palce. (Obr. 92)
7. Pokračujte v řezání do větší hloubky, dokud se strom/větev neohne a neuvolní se napružení. (Obr. 93)
8. Po uvolnění napružení přeřízněte strom/větev z opačné strany ohybu.

Údržba

Úvod



VÝSTRAHA: Než začnete na výrobku provádět údržbu, přečtěte si pozorně kapitolu o bezpečnosti.

Níže je uveden seznam kroků údržby, které musíte provést na výrobku. Více informací naleznete v části *Údržba na strani 83*.

Plán údržby



VÝSTRAHA: Před prováděním údržby vyjměte baterii.

Údržba	Před každým použitím	Týdně	Měsíčně
Vyčistěte vnější povrch výrobku.	X		
Zkontrolujte správnou funkci páčky spínače a pojistky páčky spínače z hlediska bezpečnosti.	X		
Vyčistěte brzdu řetězu a zkontrolujte, zda funguje bezpečně. Zkontrolujte, zda není zachycovač řetězu poškozený. V případě potřeby proveďte výměnu.	X		
Otáčejte vodící lišty, aby se opotřebovávala stejnoměrně. Zkontrolujte, zda není mazací otvor ve vodící liště ucpaný. Vyčistěte drážku vodící lišty.	X		

Údržba	Před každým použitím	Týdně	Měsíčně
Zkontrolujte, zda nejsou na řezacím zařízení a krytu řezacího zařízení praskliny a zda nejsou poškozené. Vyměňte řezací zařízení nebo kryt řezacího zařízení, pokud jsou na nich praskliny nebo byly vystaveny nárazu.	X		
Zkontrolujte, zda jsou vodící lišta a řetěz pily dostatečně promazané.	X		
Zkontrolujte řetěz pily. Prohlédněte řetěz pily a hledejte praskliny. Řetěz nesmí být tuhý nebo nezvykle opotřebený. V případě potřeby je vyměňte.	X		
Naostřete pilový řetěz. Zkontrolujte napnutí a stav. Zkontrolujte, zda není hnací řetězové kolo opotřebené a v případě potřeby jej vyměňte.	X		
Vyčistěte přívod vzduchu výrobku.	X		
Zkontrolujte, zda jsou šrouby a matice dotažené.	X		
Zkontrolujte, zda klávesnice řádně funguje a není poškozená.	X		
Odstraňte veškeré otřepy z hran vodící lišty.		X	
Zkontrolujte spojení mezi baterií a výrobkem. Zkontrolujte spojení mezi baterií a nabíječkou baterií.			X
Vyprázdněte a vyčistěte olejovou nádrž.			X
Jemně profoukněte výrobek a chladičí otvory baterie stlačeným vzduchem.			X

Údržba a kontroly bezpečnostních zařízení na výrobku

Kontrola ochranného krytu levé ruky

Pravidelně provádějte kontrolu ochranného krytu levé ruky a uvolnění brzdy setrvačností.

1. Zkontrolujte, zda není ochranný kryt levé ruky poškozený a zda na něm nejsou vady, například praskliny. (Obr. 94)
2. Zkontrolujte, zda se ochranný kryt levé ruky pohybuje volně a zda je bezpečně připevněn k výrobku. (Obr. 95)
3. Položte výrobek s vypnutým motorem na pařez nebo jiný stabilní povrch.
4. Uchopte zadní rukojeť a nechte volnou přední rukojeť. Nechte výrobek narazit na pařez. (Obr. 96)
5. Zkontrolujte, zda se aktivuje brzda řetězu, když vodící lišta narazí do pařezu.

Kontrola spínače brzdy

1. Umístěte výrobek na stabilní povrch a nastartujte jej. Viz Úvod na strani 78.



VÝSTRAHA: Zajistěte, aby řetěz pily nezavadil o zem nebo o nějaké jiné předměty.

2. Obepněte prsty a palce kolem rukojetí a pevně držte výrobek. (Obr. 37)

3. Uvedte výrobek na plný výkon a nakloňte levě zápěstí proti ochrannému krytu levé ruky, aby se aktivovala brzda řetězu. Řetěz pily se musí okamžitě zastavit. (Obr. 97)



VÝSTRAHA: Nepouštějte přední rukojeť!

Kontrola pojistky páčky spínače

1. Zkontrolujte, zda se páčka spínače a pojistka páčky spínače volně pohybují a zda vratná pružina funguje správně. (Obr. 98)
2. Stiskněte pojistku páčky spínače a zkontrolujte, zda se po uvolnění vrátí do své výchozí polohy. (Obr. 99)
3. Zkontrolujte, zda při uvolnění pojistky páčky spínače zapadne páčka spínače do polohy volnoběžných otáček. (Obr. 100)
4. Spusťte výrobek a nastavte plný výkon.
5. Uvolněte páčku spínače a zkontrolujte, zda se řetěz pily zastaví a zůstane v klidu. Pokud se řetěz pily otáčí, když je páčka spínače v poloze volnoběžných otáček, obraťte se na servis.

Kontrola zachycovače řetězu

1. Zkontrolujte, zda není zachycovač řetězu poškozený.
2. Zkontrolujte, zda je zachycovač řetězu stabilní a řádně připevněný k tělu výrobku. (Obr. 41)

Kontrola klávesnice

1. Nastartujte produkt. Další pokyny *Provoz na strani 78*
2. Stiskněte znovu vypínač.
3. Zkontrolujte, zda se výrobek vypne, když stisknete a podržíte tlačítko. Zelená kontrolka LED zhasne. (Obr. 57)

Kontrola baterie a přihrádky na baterii

1. Po použití očistěte baterii a přihrádku na baterii pomocí měkkého kartáče. (Obr. 101)
2. Ujistěte se, že jsou všechny chladičí otvory a konektory baterie čisté.
3. Zkontrolujte, zda není baterie poškozená a zda na ní nejsou vady, například praskliny. (Obr. 102)

Kontrola nabíječky baterií

1. Zkontrolujte, zda není napájecí kabel nabíječky baterií poškozený. Prohlédněte výrobek a hledejte praskliny a jiné vady.

Čištění chladičího systému

Výrobek je vybaven chladičím systémem, který udržuje nejnižší možnou provozní teplotu.

Chladičí systém se skládá z přívodu vzduchu na levé straně výrobku a ventilátoru na motoru.

1. Čistěte chladičí systém kartáčem jednou týdně nebo v případě potřeby častěji. (Obr. 103)
2. Zkontrolujte, zda není chladičí systém znečištěný nebo ucpaný.



VAROVÁNÍ: Znečištěný nebo ucpaný chladičí systém způsobuje přehřívání výrobku. To může způsobit poškození pístu a válce.

Ostření pilového řetězu

Informace o vodící liště a řetězu pily



VÝSTRAHA: Při používání nebo údržbě řetězu pily noste ochranné rukavice. Zranění může způsobit i řetěz pily, který se nepohybuje.

Vyměňte opotřebenou nebo poškozenou vodící lištu nebo řetěz pily za kombinaci lišty a řetězu doporučené společností Husqvarna. To je nezbytné pro udržení bezpečnostních funkcí výrobku. Seznam doporučených kombinací lišty a řetězu naleznete v části *Příslušenství na strani 90*.

- Délka vodící lišty, in/cm. Informace o délce vodící lišty obvykle naleznete na zadním konci vodící lišty. (Obr. 104)
- Počet zubů na řetězovém kolečku špičky lišty (T). (Obr. 105)

- Rozteč řetězu, in. Vzdálenost mezi vodícími články řetězu pily musí odpovídat vzdálenostem mezi zuby na řetězovém kolečku na špičce lišty i na hnacím řetězovém kole. (Obr. 106)
- Počet vodících článků (ks). Počet vodících článků závisí na typu vodící lišty. (Obr. 107)
- Šířka drážky lišty, in/mm. Šířka drážky ve vodící liště musí být stejná jako šířka vodících článků řetězu. (Obr. 108)
- Otvor pro mazání řetězu a otvor pro napínač řetězu. Vodící lišta musí být vhodná pro příslušný výrobek. (Obr. 109)
- Tloušťka vodícího článku, mm/in. (Obr. 110)

Obecné informace o ostření frézovacích zubů

Nepoužívejte tupý řetěz pily. Pokud je řetěz pily tupý, musíte vyvinout větší tlak k zatlačení vodící lišty do dřeva. Pokud je řetěz pily velmi tupý, nebudou se vytvářet piliny, ale pouze prach.

Ostrý řetěz pily prochází snadno dřevem a piliny jsou dlouhé a silné.

Řezací zub (A) a omezovací zub (B) společně tvoří řezací část řetězu pily, tzv. řezací článek. Rozdílné výšky mezi těmito dvěma zuby zajišťuje hloubku řezu (nastavení výšky omezovacích zubů). (Obr. 111)

Při ostření frézovacích zubů zohledněte následující informace:

- Úhel broušení. (Obr. 112)
- Úhel bříty. (Obr. 113)
- Poloha pilníku. (Obr. 114)
- Průměr pilníku. (Obr. 115)

Bez správného vybavení není snadné řetěz pily správně naostřit. Používejte vodítko pilníku Husqvarna. To vám pomůže maximalizovat řezný výkon a minimalizovat nebezpečí zpětného vrhu.



VÝSTRAHA: Síla zpětného vrhu se velmi zvyšuje, pokud nebudete dodržovat pokyny k ostření.

Povšimněte si: Informace o ostření řetězu pily naleznete v části *Ostření řezacích zubů na strani 85*.

Ostření řezacích zubů

1. Pomocí kulatého pilníku a vodítka pilníku naostřete řezací zuby. (Obr. 116)

Povšimněte si: Informace o pilníku a vodítku pilníku, které doporučuje společnost Husqvarna, naleznete v části *Příslušenství na strani 90*.

2. Přiložte řádně vodítko pilníku k řezacímu zubu. Viz pokyny dodané s vodítkem pilníku.
3. Přejeďte pilníkem z vnitřní strany řezacích zubů směrem ven. Při zpětném pohybu tlačte méně. (Obr. 117)

4. Naostřete všechny řezací zuby na jedné straně.
5. Otočte výrobek a naostřete zuby na druhé straně.
6. Zkontrolujte, zda jsou všechny řezací zuby stejně dlouhé.

Obecné informace o nastavení výšky omezovacích zubů

Nastavení výšky omezovacího zubu (C) se změní po naostření řezacího zubu (A). Aby bylo možné udržet maximální řezný výkon, musíte naostřením omezovacích zubů (B) docílit doporučeného nastavení výšky omezovacích zubů. Pokyny o nastavení výšky omezovacích zubů pro váš řetěz pily naleznete v části *Průslušství na strani 90*.

(Obr. 118)



VÝSTRAHA: Nebezpečí zpětného odrazu se zvyšuje, jestliže je výška omezovacích zubů příliš velká!

Nastavení výšky omezovacího zubu

Než začnete nastavovat výšku omezovacích zubů nebo ostřit frérovací zuby, přečtěte si pokyny v části *Ostření řezacích zubů na strani 85*. Doporučujeme výšku omezovacích zubů upravovat při každém třetím ostření řetězu.

Doporučujeme vám používat naši měрку snížení omezovacích zubů. Docílíte tak správné výšky omezovacích zubů a správného úhlu hrany omezovacích zubů.

(Obr. 119)

1. Pomocí plochého pilníku a měřky snížení omezovacích zubů upravte nastavení výšky omezovacích zubů. Použijte výhradně měрку snížení omezovacích zubů Husqvarna. Docílíte tak správné výšky omezovacích zubů a správného úhlu hrany omezovacích zubů.
2. Položte měрку snížení omezovacích zubů na řetěz pily.

Povšimněte si: Více informací o použití měřky snížení omezovacích zubů naleznete na obalu.

3. Pomocí plochého pilníku zbruste horní část výšky omezovacích zubů, která vyčnívá nad měrkou snížení omezovacích zubů. (Obr. 120)

Napnutí řetězu pily



VÝSTRAHA: Nesprávně napnutý řetěz pily se může uvolnit z vodící lišty a způsobit vážní zranění nebo usmrcení.

Čím déle se řetěz pily používá, tím více se zvětšuje jeho délka. Je důležité pravidelně seřizovat řetěz pily.

Při každém doplňování oleje na mazání řetězu zkontrolujte napnutí řetězu pily.

Povšimněte si: Během doby záběhu nového řetězu pily se musí jeho napnutí kontrolovat častěji.

1. Vyklepte knoflík ven tak, aby se otevřel. (Obr. 121)
2. Otočením knoflíku proti směru hodinových ručiček povolte kryt hnacího řetězového kola. (Obr. 122)
3. Otáčením kolečka napínače řetězu seřídte napnutí řetězu pily. Řetěz pily musí být napnutý na vodící liště. (Obr. 123)

Povšimněte si: Otáčením kolečka dolů (+) zvýšíte napnutí a nahoru (-) jej snížíte. Řetěz pily je správně napnutý, pokud jím můžete snadno pohybovat rukou, ale je přesto dostatečně napnutý na vodící liště.

4. Otáčením knoflíku ve směru hodinových ručiček utáhněte knoflík lišty. (Obr. 124)
5. Sklopením knoflíku dolů aretujte napnutí. (Obr. 125)

Kontrola mazání pilového řetězu

Při každém třetím nabití baterie zkontrolujte mazání řetězu pily.

1. Nastartujte výrobek a nechte jej běžet na 3/4 výkonu. Podržte vodící lištu přibližně 20 cm (8 palců) nad světlým povrchem.
2. Pokud je mazání řetězu správné, uvidíte po 1 minutě na povrchu jasnou olejovou čáru. (Obr. 126)
3. Není-li mazání řetězu správné, proveďte následující kontroly.
 - a) Zkontrolujte olejový kanálek ve vodící liště, aby bylo zajištěno, že není ucpaný. V případě potřeby jej vyčistěte. (Obr. 127)
 - b) Zkontrolujte drážku na okraji vodící lišty, aby bylo zajištěno, že je čistá. V případě potřeby ji vyčistěte. (Obr. 128)
 - c) Zkontrolujte, zda se řetězové kolečko na špičce lišty volně otáčí a zda není mazací otvor v řetězovém kolečku na špičce lišty ucpaný. V případě potřeby kolečko namažte a otvor vyčistěte. (Obr. 129)
4. Pokud mazání řetězu nefunguje po provedení výše uvedených kroků, obraťte se na servisního prodejce.

Údržba hnacího řetězového kola

Systém pohonu využívá hnací řetězové kolo.

(Obr. 130)

Proveďte následující údržbu hnacího řetězového kola:

1. Pravidelně kontrolujte úroveň opotřebení hnacího řetězového kola. Příliš opotřeбенé hnací řetězové kolo vyměňte.
2. Vyměňte hnací řetězové kolo při každé výměně řetězu pily.

Kontrola žacího ústrojí

1. Zkontrolujte, zda nejsou na nýtech a člancích praskliny a zda nejsou nýty volné. V případě potřeby proveďte výměnu. (Obr. 131)
2. Zkontrolujte, zda se řetěz pily snadno ohýbá ve spojích článků. Vyměňte řetěz pily, pokud je příliš tuhý.
3. Určete, zda nejsou nýty a články opotřebované tak, že porovnáte řetěz pily s novým řetězem.
4. Vyměňte řetěz pily, pokud je nejdelsí část řezacího zubu menší než 4 mm (0,16 palce). Vyměňte také řetěz pily, pokud jsou praskliny na řezacích zubech. (Obr. 132)
2. Zkontrolujte, zda nejsou na hraně vodící lišty otřepy. Odstraňte otřepy pomocí pilníku. (Obr. 133)
3. Vyčistěte drážku ve vodící liště. (Obr. 128)
4. Zkontrolujte, zda není vodící lišta opotřebovaná. V případě potřeby zapalovací svíčku vyměňte. (Obr. 134)
5. Zkontrolujte, zda není špička lišty drsná nebo příliš opotřebovaná. (Obr. 135)
6. Zkontrolujte, zda se řetězové kolečko na špičce lišty volně otáčí a zda není mazací otvor v řetězovém kolečku na špičce lišty ucpaný. V případě potřeby kolečko namažte a otvor vyčistěte. (Obr. 129)
7. Denně otáčejte vodící lištu, aby se prodloužil její životní cyklus. (Obr. 136)

Kontrola vodící lišty

1. Zkontrolujte, zda není ucpaný olejový kanálek. V případě potřeby proveďte čištění. (Obr. 127)

Odstraňování problémů

Tabulka řešení problémů

Tabulka

Kódy možných poruch na klávesnici výrobku.

LED displej	Možné závady	Možná akce
Výstražný indikátor bliká.	Aktivována brzda řetězu.	Uvolněte brzdu řetězu zatažením ochranného krytu levé ruky dozadu.
	Odchylka teploty.	Nechte výrobek vychladnout.
	Přetížení. Řezací nástavec je zaseknutý.	Řezací nástavec je zaseknutý. Uvolněte řezací nástavec.
	Spouštěč a aktivací tlačítko stiskněte současně.	Uvolněte páčku spínače a dojde k aktivaci zařízení.
Začne blikat zelená LED kontrolka.	Nízké napětí baterie.	Nabijte baterii.
Svítil výstražný indikátor.	Servis.	Obrat'te se na servisního prodejce.

Tabulka

Řešení problémů s baterií nebo nabíječkou baterií během nabíjení.

LED displej	Možné závady	Možná akce
Výstražný indikátor bliká.	Baterie je vybitá.	Nabijte baterii.
	Odchylka teploty.	Baterii používejte v prostředí, kde je teplota v rozsahu -10 až 40 °C (14 až 104 °F).
	Přepětí.	Zkontrolujte, zda napětí elektrické sítě odpovídá napětí uvedenému na štítku produktu. Vyjměte baterii z nabíječky.
Svítil výstražný indikátor.	Příliš velký rozdíl napětí článků (1 V).	Obraťte se na servisního prodejce.

Tabulka

LED displej	Možné závady	Možná akce
Výstražný indikátor bliká.	Odchylka teploty.	Baterii používejte v prostředí, kde je teplota v rozsahu 5 až 40 °C (41 až 104 °F).
Svítil výstražný indikátor.		Obraťte se na servisního prodejce.

Přeprava, skladování a likvidace

Přeprava a skladování

- Dodané Li-ion baterie podléhají požadavkům legislativy o nebezpečném zboží.
- Dodržujte zvláštní požadavky uvedené na obalu a označení pro komerční přepravu, platí i pro třetí strany a dopravce.
- Než odešlete výrobek, promluvte si s osobou speciálně vyškolenou ohledně manipulace s nebezpečnými materiály. Dodržujte platné národní předpisy.
- Před vložením baterie do obalu zalepte rozpojené kontakty páskou. Vložte baterii do obalu a zajistěte ji proti pohybu.
- Před přepravou nebo uskladněním vyjměte baterii.
- Uložte baterii a nabíječku baterii na místo, které je suché a chráněné před vlhkostí a mrazem.
- Neskladujte baterii v místech, kde může docházet k výbojům statické elektřiny. Neskladujte baterii v kovovém obalu.
- Baterii skladujte na místě, kde je teplota v rozsahu 5 až 25 °C (41 až 77 °F) a mimo přímé sluneční světlo.
- Nabíječku baterii skladujte na místě, kde je teplota v rozsahu 5 až 45 °C (41 až 113 °F) a mimo přímé sluneční světlo.

- Nabíječku baterii používejte pouze při okolních teplotách v rozsahu 5 až 40 °C (41 až 104 °F).
- Před dlouhodobým uskladněním se ujistěte, že je baterie nabitá na 30 až 50 %.
- Uložte baterii a nabíječku baterii do uzavřené a suché místnosti.
- Skladujte baterii mimo nabíječku baterii. Nedovolte, aby se děti nebo neoprávněné osoby dotýkaly zařízení. Uchovávejte zařízení na místě, které lze uzamknout.
- Před dlouhodobým skladováním výrobku jej vyčistěte a proveďte kompletní údržbu.
- Před přepravou a uskladněním umístěte na výrobek přepravní kryt pro prevenci zranění a poškození.
- Během přepravy musí být výrobek bezpečně upevněný.

Likvidace baterie, nabíječky baterii a výrobku

Níže uvedený symbol znamená, že výrobek nelze zlikvidovat jako domácí odpad. Odevzdejte jej ve stanici pro recyklaci elektrických a elektronických zařízení. To pomůže eliminovat nebezpečí poškození životního prostředí a zdraví osob.

Další informace získáte od místních úřadů, služby zajišťující zpracování domácího odpadu nebo prodejce.

(Obr. 21)

Povšimněte si: Tento symbol je znázorněn na výrobku nebo obalu výrobku.

Technické údaje

Technické údaje

	120i
Platforma	CS100EU
Motor	
Typ	BLDC (bezkontaktní) 36 V
Vlastnosti	
Režim nízké spotřeby	savE
Systém mazání	
Typ olejového čerpadla	Automatická
Objem olejové nádrže, litry	0,20
Hmotnost	
Hmotnost motorové pily bez baterie, vodící lišty, řetězu pily, s prázdnou nádrží oleje na mazání řetězu, kg	2,95
Emise hluku ¹⁰	
Hladina akustického výkonu, změřená dB(A)	98
Hladina akustického výkonu, zaručená L _{WA} dB (A)	101
Hladiny hluku ¹¹	
Ekvivalentní hladina akustického tlaku v uších uživatele, dB(A)	88
Úroveň vibrací ¹²	3,8
Pilový řetěz / vodící lišta	
Doporučená délka vodící lišty, palce/cm	12/30
Využitelná délka řezu, palce/cm	10/26
Typ hnacího řetězového kola / počet zubů	Ozubené kolečko/6
Maximální rychlost řetězu / (funkce savE), m/s	11,5 (10)

¹⁰ Emise hluku v životním prostředí měřené jako akustický výkon (L_{WA}) v souladu se směrnicí 2000/14/ES.

¹¹ Ekvivalentní hladina akustického tlaku, podle normy ISO 22868, se počítá jako časově vážená celková energie pro různé hladiny akustického tlaku za různých pracovních podmínek. Typická statistická odchylka pro ekvivalentní hladinu akustického tlaku je standardní odchylka 2,5 dB (A).

¹² Deklarovaná úroveň vibrací je pro rukojeť s nejvyšší hodnotou. Typická statistická odchylka pro úroveň vibrací je 1,5 m/s.

Příslušenství

Kombinace vodící lišty a pilového řetězu









Pro model Husqvarna 120i jsou schváleny následující řezné nástavce:

Vodící lišta				Řetěz pily	
Délka, palce	Rozteč řetězu, palce	Průměr, mm	Maximální polo-měr špičky	Typ	Délka, vodící články (počet)
12	3/8	1,1	7T	Husqvarna H38	45

Nástroje na broušení a brusné úhly

Používání vodítka pilníku Husqvarna zajistí dosažení správných brusných úhlů. Vodítka pilníku Husqvarna doporučujeme používat při každém broušení řetězu pily. Objednací čísla dílů jsou uvedena v tabulce níže.

Pokud si nejste jisti, jaký řetěz pily máte nainstalovaný na svém výrobku, obraťte se na servisního prodejce.

							
38	4,5 mm / 11/64 palce	75°	30°	0°	0,65 mm / 0,025 palce	5056981-03	5795588-01

Schválené baterie

S tímto produktem používejte pouze originální baterie Husqvarna BLI.

Baterie schválené pro výrobek

Baterie	BLI20	
Typ	Lithium-iontová	
Kapacita baterie, Ah	4,2 (VTC4)	4 (HD2)
Napětí, V	36	36,5
Hmotnost, lb/kg	2,6/1,2	2,6/1,2

Nabíječky baterií schválené pro výrobek

Nabíječka baterií	QC80
Síťové napětí, V	100–240

Nabíječka baterií	QC80
Kmitočet, Hz	50–60
Výkon, W	100
Výstupní napětí, V DC/ ampéry, A	36/2

ES Prohlášení o shodě

Prohlášení o shodě ES

Husqvarna AB, SE-561 82 Huskvarna, Sweden, tel.: +46-36-146500, prohlašuje na svou odpovědnost, že bezdrátová akumulátorová řetězová pila **Husqvarna 120i (platforma CS100EU)** s výrobními čísly z roku 2016 a dále (rok je zřetelně vyznačen na typovém štítku i s následujícím výrobním číslem) odpovídají požadavkům SMĚRNIC RADY:

- ze 17. května 2006 „týkající se strojních zařízení“ **2006/42/ES**.
- z 26. února 2014 „týkající se elektromagnetické kompatibility“ **2014/30/EU**.
- z 8. června 2011 o „omezení používání některých nebezpečných látek“ **2011/65/EU**.
- z 8. května 2000 „týkající se emisí hluku v okolním prostředí“ **2000/14/ES**.

Byly uplatněny následující normy: **EN**

60745-1:2009+A11:2010, EN

60745-2-13:2009+A1:2010, EN

55014-1:2006+A1:2009+A2:2011, EN 61000-4-2:2009,

EN 61000-4-3:2006+A1:2008, EN IEC63000:2018.

Oznámený subjekt: Společnost TÜV Rheinland LGA Products GmbH, Tillystrasse 2, D-90431 Nuernberg, Germany, 0197 provedla typovou zkoušku podle směrnice ES pro strojní zařízení (2006/42/ES), čl. 12, odst. 3b.

Certifikát má toto číslo: **BM 50356394 0001**

Dodaná řetězová pila je shodná se vzorkem, který prošel typovou zkouškou ES.

Informace o emisích hluku najdete v části *Technické údaje na strani 89*.

Huskvarna, 20181031



Pär Martinsson, ředitel vývoje (autorizovaný zástupce společnosti Husqvarna AB odpovědný za technickou dokumentaci)

Obsah

Úvod.....	93	Riešenie problémov.....	109
Bezpečnosť.....	94	Preprava, skladovanie a likvidácia.....	110
Montáž.....	100	Technické údaje.....	111
Prevádzka.....	101	Príslušenstvo.....	112
Údržba.....	105	ES vyhlásenie o zhode.....	114

Úvod

Popis výrobku

Tento výrobok je model reťazovej pily s elektrickým motorom.

Neustále pracujeme na tom, aby sme zabezpečili vyššiu bezpečnosť a efektívnosť počas prevádzky. Ak potrebujete ďalšie informácie, obráťte sa na servisného predajcu.

Prehľad výrobku

(Obr. 1)

1. Predný chránič ruky
2. Klávesnica
3. Tlačidlo SavE
4. Výstražný indikátor
5. Štartovacie/vypínacie tlačidlo
6. Blokovanie páčky vypínača
7. Zadná rukoväť s ochranným krytom pravej ruky
8. Kryt ventilátora
9. Nádž na olej na mazanie reťaze
10. Nabíjačka akumulátora
11. Napájací kábel
12. Výstražný indikátor
13. Konektor
14. Návod na obsluhu
15. Kryt vodiacej lišty
16. Kryt hnacieho kolieska
17. Koliesko napínača reťaze
18. Ovládací gombík
19. Zachytávač reťaze
20. Opierka rezania
21. Ozubené koliesko lišty
22. Reťaz pily
23. Vodiaca lišta
24. Predná rukoväť
25. Páčka vypínača
26. Akumulátor
27. Tlačidlá uvoľnenia akumulátora
28. Stav batérie
29. Tlačidlo, stav batérie

Plánované použitie

Tento výrobok je určený na pílenie dreva.

Poznámka: Používanie tohto výrobku môže byť obmedzené vnútroštátnymi predpismi.

30. Výstražný indikátor

Symboly na výrobku

- (Obr. 2) Nebezpečenstvo vážneho poranenia alebo usmrtenia obsluhy alebo iných osôb. Zachovávajte opatrnosť a používajte výrobok správnym spôsobom.
- (Obr. 3) Skôr než začnete výrobok používať, pozorne si prečítajte návod na obsluhu, aby ste porozumeli pokynom.
- (Obr. 4) Používajte schválenú ochrannú prilbu, chrániče sluchu a chrániče očí.
- (Obr. 5) Tento výrobok je v súlade s príslušnými smernicami EÚ.
- (Obr. 6) Emisie hluku do okolia podľa európskej smernice 2000/14/EÚ a legislatívy v štáte New South Wales „Protection of the Environment Operations (Noise Control) Regulation 2017“ (Nariadenie o ochrane životného prostredia pri prevádzke (kontrola hluku) z roku 2017). Údaje o emisii hluku možno nájsť na štítku stroja a v kapitole s technickými údajmi.
- (Obr. 7) Pri práci sa reťazová píla musí držať obidvomi rukami.
- (Obr. 8) Neobsluhujte reťazovú pílu držiac ju len jednou rukou.
- (Obr. 9) Nedovoľte, aby sa špička vodiacej lišty dotkla žiadneho predmetu.

(Obr. 10) Varovanie! Keď sa špička vodiacej lišty dotkne predmetu, môže dôjsť k spätnému nárazu. Spôsobí to odhodenie vodiacej lišty smerom k obsluhujúcemu pracovníkovi. Nebezpečenstvo vážneho poranenia alebo usmrtenia.

(Obr. 11) Smer otáčania reťaze píly a maximálna dĺžka vodiacej lišty.

(Obr. 12) Brzda reťaze, aktivovaná (vpravo). Brzda reťaze, deaktivovaná (vľavo).

(Obr. 13) Plnenie oleja na mazanie reťaze.

(Obr. 14) Jednosmerný prúd.

(Obr. 15) Výrobok nevystavujte dažďu.

(Obr. 16) **Označenia týkajúce sa ochrany životného prostredia.** Výrobok alebo jeho obal nepredstavuje komunálny odpad. Recyklujte ho v recyklačnej stanici určenej pre elektrické a elektronické zariadenia.

(Obr. 20) Výrobné číslo sa uvádza na výkonovom štítiku. **rrrr** je rok výroby, **tt** je týždeň výroby.

Poznámka: Ostatné symboly/emblémy na výrobku odkazujú na zvláštne požiadavky certifikácie pre určité trhy.

Symbole na batérii a/alebo na nabíjačke batérií

(Obr. 21) Tento výrobok recyklujte v recyklačnej stanici určenej pre elektrické a elektronické zariadenia. (Uplatňuje sa iba na Európu)

(Obr. 17) Transformátor odolný voči poruchám.

(Obr. 18) Nabíjačku batérie používajte a skladujte len v interiéri.

(Obr. 19) Dvojité izolácia.

Bezpečnosť

Bezpečnostné definície

Nižšie uvedené definície označujú úroveň závažnosti pre každé signálne slovo.



VÝSTRAHA: Poranenie osôb.



VAROVANIE: Poškodenie výrobku.

Poznámka: Táto informácia napomáha k jednoduchšiemu používaniu výrobku.

Všeobecné bezpečnostné upozornenie pre elektrické nástroje



VÝSTRAHA: Prečítajte si všetky bezpečnostné upozornenia a pokyny. Nedodržanie týchto výstrah a pokynov môže spôsobiť zásah elektrickým prúdom, požiar a/alebo ťažké zranenia.

Poznámka: Uchovajte si všetky upozornenia a pokyny pre budúce použitie. Výraz „elektrický nástroj“ v upozorneniach označuje elektrický nástroj napájaný z elektrickej siete (s káblom) alebo napájaný z akumulátora (bez kábla).

Bezpečnosť na pracovisku

- **Udržiavajte pracovisko v čistote a dobre osvetlené.** Neporiadok alebo nedostatočné osvetlenie spôsobujú nehody.
- **Nepoužívajte elektrické nástroje vo výbušnom ovzduší, napríklad v prítomnosti horľavých kvapalín, plynov alebo prachu.** Elektrické nástroje vytvárajú iskry, ktoré môžu vznietiť prach alebo výpary.
- **Pri používaní elektrického nástroja zabráňte deťom a okoloidúcim, aby sa zdržiavali vo vašej blízkosti.** Rušivé podnety môžu spôsobiť stratu kontroly.

Elektrická bezpečnosť

- **Parametre elektrických nástrojov sa musia zhodovať s parametrami napájacej zásuvky. Nikdy a žiadnym spôsobom nemodifikujte elektrickú zástrčku. S uzemnenými elektrickými nástrojmi nepoužívajte žiadne adaptérové zástrčky.** Nemodifikované zástrčky a vhodné zásuvky znižujú riziko úrazu elektrickým prúdom.
- **Zabráňte telesnému kontaktu s uzemnenými plochami, napríklad s potrubím, radiátormi, sporákmi a chladničkami.** Ak je vaše telo uzemnené, riziko úrazu elektrickým prúdom je zvýšené.
- **Nevystavujte elektrické nástroje dažďu alebo vlhkým podmienkam.** Ak sa do elektrického nástroja dostane voda, zvyšuje sa nebezpečenstvo úrazu elektrickým prúdom.
- **Nepoužívajte kábel nesprávnym spôsobom. Kábel nikdy nepoužívajte na prenášanie, ťahanie alebo odpájanie elektrického nástroja. Chráňte šnúru pred horúčavou, olejom, ostrými hranami alebo pohybujúcimi sa dielcami.** Poškodené alebo

zamotané káble zvyšujú riziko úrazu elektrickým prúdom.

- **Pri používaní elektrického nástroja vonku používajte predĺžovací kábel vhodný na vonkajšie použitie.** Používanie predĺžovacej šnúry určenej do vonkajšieho prostredia znižuje riziko zásahu elektrickým prúdom.
- **Ak je nevyhnutné použiť elektrický nástroj vo vlhkom prostredí, použite napájanie chránené uzemňovacím ističom (GFCI).** Použitie uzemňovacieho ističa znižuje riziko úrazu elektrickým prúdom.

Osobná bezpečnosť

- **Buďte pozorní, dávajte pozor na to, čo robíte a pri používaní elektrického nástroja postupujte rozumne. Nepoužívajte elektrický nástroj, keď ste unavení alebo pod vplyvom drog, alkoholu alebo liekov.** Chvilka nepozornosti pri používaní elektrických nástrojov môže spôsobiť vážny úraz.
- **Používajte osobné ochranné pomôcky. Vždy noste ochranné prostriedky očí.** Ochranné pomôcky ako napríklad protiprachové masky, bezpečnostné topánky s protiskizovou podrážkou, prilby alebo chrániče sluchu použité vo vhodných prípadoch znižujú počet osobných poranení.
- **Zabráňte neúmyselnému spusteniu zariadenia. Pred pripojením k elektrickej sieti alebo akumulátoru overte zdvihnutím alebo prenášaním nástroja, či je vypínač vo vypnutej polohe.** Prenášanie elektrických nástrojov s prstom na vypínači alebo pripojenie napájania k nástrojom, ktoré majú vypínač zapnutý, zvyšuje riziko nehôd.
- **Pred zapnutím elektrického nástroja vyberte nastavovací kľúč alebo kľúč na matice.** Kľúč nasadený na otáčajúcu sa časť elektrického nástroja môže spôsobiť úraz.
- **Nenaťahujte sa príliš ďaleko. Vždy si udržiavajte rovnováhu a správny postoj.** To umožňuje lepšie ovládanie elektrického nástroja v neočakávaných situáciách.
- **Vhodne sa oblečte. Nenoste voľné oblečenie alebo šperky. Udržujte svoje vlasy, oblečenie a rukavice mimo dosahu pohyblivých častí.** Voľné oblečenie, šperky alebo dlhé vlasy sa môžu zachytiť v pohyblivých častiach.
- **Ak je možné pripojiť zariadenia na odsávanie a zber prachu, overte, či sú tieto zariadenia pripojené a či sa správne používajú.** Používanie zberača prachu môže obmedziť nebezpečenstvá týkajúce sa prachu.
- **Emisia vibrácií počas používania elektrického nástroja sa môže líšiť od deklarovanej celkovej hodnoty v závislosti od spôsobu, akým je elektrický nástroj použitý. Operátori sú povinní identifikovať a prijať opatrenia pre zaistenie vlastnej bezpečnosti, ktoré sú založené na odhade podmienok pri danom použití nástroja (prítom je potrebné vziať do úvahy všetky časti prevádzkového cyklu, ako napríklad čas, keď je zariadenie vypnuté, čas, keď je zariadenie v pohotovostnom stave a čas, keď je zariadenie spustené).**

Používanie a starostlivosť o elektrické náradie

- **Nepoužívajte elektrický nástroj násilím. Používajte správny elektrický nástroj na dané použitie.** Správny elektrický nástroj vykoná prácu lepšie a bezpečnejšie pri rýchlosti, na akú je určený.
- **Nepoužívajte elektrický nástroj, ak sa nedá zapnúť a vypnúť vypínačom.** Akýkoľvek elektrický nástroj, ktorý sa nedá ovládať vypínačom, je nebezpečný a musí sa opraviť.
- **Pred akýmkoľvek nastavením, výmenou príslušenstva alebo skladovaním elektrického nástroja odpojte zástrčku od zdroja napájania a/alebo akumulátor od elektrického nástroja.** Takéto preventívne bezpečnostné opatrenia znižujú riziko náhodného spustenia elektrického nástroja.
- **Nepoužívané elektrické nástroje udržiavajte mimo dosahu detí a nedovoľte osobám, ktoré nepoznajú elektrické nástroje alebo tieto pokyny, aby elektrický nástroj používali.** Elektrické nástroje sú nebezpečné v rukách neskúsených používateľov.
- **Vykonávajúce údržbu elektrických nástrojov. Skontrolujte vychýlenie alebo ohnutie pohyblivých častí, nalomene častí alebo akékoľvek iné poškodenie, ktoré môže ovplyvniť prevádzku elektrického nástroja. Ak je elektrický nástroj poškodený, dajte ho pred použitím opraviť.** Mnoho nehôd je spôsobených nedostatočne udržiavanými elektrickými nástrojmi.
- **Rezacie nástroje udržiavajte nabrúsené a v čistote.** Správne udržiavané rezacie nástroje s ostrými hranami sú menej náchylné na ohnutie a ľahšie sa ovládajú.
- **Používajte elektrický nástroj, príslušenstvo a diely nástroja atď. v súlade s týmito pokynmi, pričom vezmite do úvahy pracovné podmienky a typ vykonávanej práce.** Používanie elektrického náradia na iné ako určené účely môže vyvolať nebezpečnú situáciu.

Používanie nástroja napájaného akumulátorom a starostlivosť oň

- **Nabíjajte iba pomocou nabíjačky špecifikovanej výrobcom.** Nabíjačka, ktorá je vhodná pre jeden typ akumulátora, môže pri použití s iným akumulátorom predstavovať nebezpečenstvo požiaru.
- **Elektrické nástroje používajte iba so špecificky označenými akumulátormi.** Pri použití akéhokoľvek iného akumulátora môže hroziť nebezpečenstvo poranenia a požiaru.
- **Keď sa akumulátor nepoužíva, udržiajte ho mimo dosahu kovových predmetov, ako sú spony na papier, mince, kľúče, klince, skrutky alebo iné drobné kovové predmety, ktoré môžu vytvoriť spoj medzi svorkami.** Skratovanie svoriek akumulátora môže spôsobiť popáleniny alebo požiar.
- **Pri neopatrnom zaobchádzaní môže z akumulátora uniknúť tekutina. Nedotýkajte sa jej. V prípade náhodného kontaktu umyte postihnuté miesto vodou. Ak sa dostane kvapalina z akumulátora do očí,**

vyhľadajte aj lekársku pomoc. Kvapalina vystrekujúca z batérie môže spôsobiť podráždenie alebo popáleniny.

Servis

- **Elektrické náradie zverte do opravy iba kvalifikovanému odborníkovi a používajte iba originálne náhradné súčiastky.** Tým sa zaistí zachovanie bezpečnosti elektrického nástroja.

Bezpečnostné upozornenia k motorovej pile

- **Keď je motorová píla spustená, nepribližujte sa k nej žiadnou časťou tela. Pred spustením motorovej pily skontrolujte, či sa reťaz pily ničoho nedotýka.** Chvíľu nepozornosti pri používaní motorovej pily môže spôsobiť zachytenie oblečenia alebo tela reťazou pily.
- **Reťazovú pílu držte vždy s pravou rukou na zadnej rukoväti a ľavou rukou na prednej rukoväti.** Držanie motorovej pily s opačným usporiadaním rúk zvyšuje riziko poranenia a nemalo by sa nikdy používať.
- **Elektrický nástroj držte iba za izolovanú časť určenú na držanie, pretože reťaz pily sa môže dostať do kontaktu so skrytými káblami alebo svojím vlastným káblom.** Reťaz pily, ktorá sa dostane do styku s vodičom pod napätím, môže uviesť pod napätie nechránené kovové časti elektrického nástroja a môže obsluhujúcemu spôsobiť úraz elektrickým prúdom.
- **Noste ochranné okuliare a chrániče sluchu. Odporúčajú sa ďalšie ochranné pomôcky na hlavu, ruky, nohy a chodidlá.** Vhodné ochranné oblečenie obmedzí zranenia spôsobené lietajúcimi úlomkami alebo náhodným kontaktom s reťazou pily.
- **Reťazovú pílu nepoužívajte na strome.** Používanie reťazovej pily na strome môže mať za následok vážne poranenia.
- **Vždy noste vhodné obuv a motorovú pílu používajte iba vtedy, ak stojíte na stabilnom, pevnom a rovnom povrchu.** Klzké alebo nestabilné povrchy, napríklad rebriky, môžu spôsobiť stratu rovnováhy alebo kontroly nad motorovou pilou.
- **Pri rezaní konára, ktorý je napnutý, dávajte pozor na jeho vyvrátenie.** Keď sa uvoľní napätie vo vláknach dreva, odpružený konár môže zasiahnuť používateľa a/alebo neovládateľne odhodiť motorovú pílu.
- **Mimoriadny pozor dávajte pri rezaní krovín a mladých stromov.** Pružný materiál môže motorovú pílu zachytiť a vyvrátiť smerom k vám alebo spôsobiť stratu rovnováhy.
- **Reťazovú pílu prenášajte za prednú rukoväť vypnutú a smerom od vášho tela. Pri prenášaní alebo uskladnení motorovej pily vždy nasadte kryt vodiacej lišty.** Pri správnej manipulácii s motorovou pilou sa obmedzí pravdepodobnosť náhodného kontaktu s pohybujúcou sa reťazou.
- **Riadte sa pokynmi pre príslušnosť na mazanie a na napnutie a výmenu reťaze.** Nesprávne napnutá alebo namastená reťaz pily môže spôsobiť brzdenie alebo zvýšiť riziko spätného nárazu.

- **Rukoväte udržiavajte suché, čisté a neznečistené olejom a mazivom.** Mastné, olejom znečistené rukoväte sú klzké a spôsobujú neovládateľnosť.
- **Režte iba drevo. Nepoužívajte motorovú pílu na účely, na ktoré nie je určená. Napríklad: nepoužívajte reťazovú pílu na rezanie plastu, muriva ani stavebných materiálov okrem dreva.** Použitie reťazovej pily na iné než určené činnosti môže spôsobiť vznik nebezpečnej situácie.
- **Dôrazne odporúčame používateľom-začiatočným, aby sa s prevádzkou reťazovej pily zoznámili pri pílení kmeňa položeného na koze na pílenie alebo kolisko.**

Príčiny spätného nárazu a jeho predchádzanie

Spätný náraz môže nastať vtedy, ak koniec vodiacej lišty príde do kontaktu s nejakým predmetom alebo keď sa rez dreva zatvorí a stisne reťaz pily. Kontakt konca vodiacej lišty môže v niektorých prípadoch spôsobiť náhly spätný náraz, ktorý spôsobí, že sa vodiaca lišta odrazí dozadu a nahor smerom k používateľovi. Stisnutie reťaze pily pozdĺž vrchnej časti vodiacej lišty môže vodiacu lištu vytlačiť prudko dozadu smerom k používateľovi. Každá z týchto reakcií môže spôsobiť neovládateľnosť pily, ktorá môže spôsobiť vážne zranenie. Nespoliehajte sa iba na ochranné zariadenia zabudované v pile. Ako používateľ motorovej pily by ste mali vykonať niekoľko krokov, aby pri rezaní nedochádzalo k nehodám alebo zraneniam. Spätný náraz je dôsledkom nesprávneho použitia nástroja a/alebo nesprávnych pracovných postupov alebo podmienok a dá sa mu zabrániť vykonaním vhodných opatrení popísaných nižšie:

- **Pílu držte pevne tak, aby prsty oboplnili rukoväť pily, s obidvomi rukami na pile a telo a ruku majte v takej polohe, aby ste odolali silám spätného nárazu.** Používateľ môže sily spätného nárazu skrotiť, ak sa vykonajú vhodné opatrenia. Motorovú pílu nepúšťajte.
- **Nenačahujte sa príliš ďaleko a nerežte nad úroveň ramien.** To pomôže zabrániť neúmyselnému kontaktu konca a umožňuje lepšiu kontrolu reťaze pily v neočakávaných situáciách.
- **Používajte iba náhradné lišty a reťaze stanovené výrobcom.** Nesprávne náhradné lišty a reťaze môžu spôsobiť pretrhnutie reťaze a/alebo spätný náraz.
- **Dodržujte pokyny výrobcu na ostrenie a údržbu reťaze pily.** Zníženie výšky obmedzovacieho zuba môže viesť k zosilneniu spätných nárazov.

USCHOVAJTE SI TIETO POKYNY.

Všeobecné bezpečnostné pokyny



VÝSTRAHA: Skôr než budete používať produkt, prečítajte si nasledujúce výstrahy.

- Tento výrobok môže byť nebezpečný, ak nie ste opatrní alebo ho používate nesprávne. Tento výrobok môže spôsobiť vážne poranenie alebo

usmernenie obsluhujúceho pracovníka alebo iných osôb. Je veľmi dôležité, aby ste si prečítali tento návod na obsluhu a aby ste rozumeli jeho obsahu.

- Výrobok neupravujte bez súhlasu výrobcu. Nepoužívajte výrobok, ktorý upravovali iné osoby a vždy používajte originálne príslušenstvo. Zmeny, ktoré neschválil výrobca, môžu zapríčiniť vážne poranenie alebo usmernenie obsluhujúceho pracovníka alebo iných osôb.
- Dlhodobé vdychovanie výparov oleja na mazanie reťaze a pilín môže spôsobiť zdravotné problémy.
- Tento produkt vytvára počas prevádzky elektromagnetické pole. Toto pole môže za určitých okolností spôsobovať rušenie aktívnych alebo pasívnych implantovaných lekárskych prístrojov. Na zníženie rizika vážneho poranenia alebo usmernenia odporúčame, aby sa osoby s implantovanými lekárskymi pomôckami poradili so svojím lekárom a výrobcom pomôcky ešte pred použitím tohto výrobku.

Bezpečnostné pokyny pre prevádzku



VÝSTRAHA: Skôr než budete produkt používať, prečítajte si nasledujúce výstrahy.

- Informácie uvedené v tomto návode na obsluhu nenahrádzajú odborné znalosti a skúsenosti. Ak sa v danej situácii necítite bezpečne, výrobok zastavte. Obráťte sa na servisné stredisko alebo na profesionálneho používateľa reťazovej pily. Nepokúšajte sa vykonávať činnosti, v ktorých nemáte istotu!
- Ak máte otázky týkajúce sa prevádzky výrobku, obráťte sa na servisného predajcu alebo spoločnosť Husqvarna. Môžeme vám poskytnúť informácie o efektívnej a bezpečnej prevádzke výrobku. Ak je to možné, zúčastnite sa školiaceho kurzu zameraného na používanie reťazovej pily. Informácie o dostupných školiaciach materiáloch a kurzoch získate u svojho servisného predajcu, v lesníckej škole alebo knižnici.
- Skôr ako začnete výrobok používať, musíte porozumieť účinkom spätného nárazu a tomu, ako im predchádzať. Pokyny nájdete v časti *Informácie o spätnom náraze na strane 102* a *Časté otázky týkajúce sa spätného nárazu na strane 102*.
- Nepoužívajte výrobok, batériu alebo nabíjačku batérií, ktoré sú poškodené.
- Nedotýkajte sa rotujúcej reťaze pily. Môže to spôsobiť vážne poranenie alebo usmernenie.
- Výrobok nepoužívajte, ak ste unavení, po požití alkoholu, drog, liekov alebo čokoľkovek iného, čo môže viesť k zníženiu zrakových schopností, pozornosti, koordinácie alebo schopnosti úsudku.
- Práca v nepriaznivom počasí je únavná a často prináša zvýšené nebezpečenstvo. Vzhľadom na zvýšené nebezpečenstvo sa neodporúča používať výrobok za veľmi nepriaznivého počasia, napríklad za hustej hmly, silného dažďa, silného vetra, keď je veľmi chladno alebo počas búrky.
- Výrobok neštartujte, ak nie je správne nasadená vodiaca lišta, reťaz pily a všetky kryty. V opačnom prípade sa môže uvoľniť hnacie koliesko a zapríčiniť vážne poranenia. Pokyny nájdete v časti *Montáž na strane 100*.(Obr. 22)
- Poobzerajte sa okolo seba. Uistite sa, že neexistuje nebezpečenstvo, že by sa osoby alebo zvieratá mohli dotknúť výrobku alebo ovplyvniť jeho ovládanie.(Obr. 23)
- Nedovoľte deťom, aby výrobok používali alebo sa k nemu priblížili. Keďže sa výrobok ľahko štartuje, existuje pravdepodobnosť, že sa im ho podarí naštartovať, ak nie sú pod neustálym dozorom. Môže to predstavovať riziko vážneho poranenia.
- Keď nemáte dokonalý prehľad o tom, čo sa s výrobkom robí alebo výrobok nechávate na nejaký čas bez dozoru, vyberte batériu.
- Na zaistenie dokonalnej kontroly nad výrobkom sa vyžaduje stabilný postoj. Výrobok nepoužívajte, keď ste na strome alebo na rebríku. Výrobok nepoužívajte, keď stojíte na nestabilnom povrchu. (Obr. 24)
- Ak nebudete postupovať opatrne, zvyšuje sa nebezpečenstvo spätného nárazu. Spätý náraz môže vzniknúť, ak sa zóna spätného nárazu vodiacej lišty náhodne dotkne konára, stromu alebo iných predmetov.(Obr. 25)
- Výrobok nedržte jednou rukou. Tento výrobok nemožno bezpečne ovládať jednou rukou.
- Výrobok nepoužívajte nad úrovňou ramien a nepokúšajte sa rezať špičkou vodiacej lišty. (Obr. 26)
- Nepoužívajte výrobok v situáciách, v ktorých by v prípade nehody nebolo možné zabezpečiť žiadnu pomoc.
- Pred prenášaním výrobok zastavte a zapnite brzdu reťaze. Výrobok držte tak, aby vodiaca lišta a reťaz pily smerovali dozadu. Pred prepravou alebo prenášaním na akúkoľvek vzdialenosť nasadte na vodiacu lištu prepravný kryt.
- Keď kladiete výrobok na zem, zapnite brzdu reťaze a výrobok majte neustále pod dohľadom. Ak odložíte výrobok na akúkoľvek dobu, zastavte ho a vyberte batériu.
- Hrozí, že v pohonnom systéme uviaznu kúsky dreva. Môže to spôsobiť zaseknutie reťaze pily. Pred čistením výrobok vždy zastavte a vyberte batériu.
- Zabezpečte, aby sa v okolí výrobku dalo bezpečne pohybovať. Preskúmajte podmienky a okolitý terén a zistite, či sa v ňom nenachádzajú možné prekážky, ako napríklad korene, skaly, konáre a iné predmety. Pri práci v svaahu buďte opatrní.
- Pri rezaní s rezným zariadením, ktoré je nesprávne alebo nie je správne nabrúsené, sa zvyšuje úroveň vibrácií. Rezanie tvrdého dreva, napríklad listnatých stromov, spôsobuje viac vibrácií ako rezanie mäkkého dreva, napríklad ihličnanov. (Obr. 27)

- Nadmerné vystavenie vibráciám môže viesť k poškodeniu krvného obehu alebo nervovým poškodeniam u ľudí, ktorí majú zhoršený krvný obeh. Pri symptómoch nadmerného vystavenia vibráciám sa obráťte na svojho lekára. Tieto príznaky sú trpnutie, strata citu, chvenie, pichanie, bolesť, strata sily, zmeny vo farbe a stave pleti. Tieto príznaky sa bežne objavujú na prstoch, rukách a zápästiach a môžu sa zhoršiť pri nízkych teplotách.
- Vyvarujte sa situácií, ktoré podľa vás presahujú vaše možnosti.
- Nie je možné obsiahnuť všetky situácie, ktoré sa môžu vyskytnúť pri používaní tohto výrobku. Vždy zachovávajte opatrnosť a riaďte sa zdravým úsudkom.(Obr. 28)

Osobné ochranné prostriedky



VÝSTRAHA: Skôr než budete výrobok používať, prečítajte si nasledujúce výstrahy.

(Obr. 29)

- Väčšina úrazov pri práci s reťazovou pilou sa stáva, keď reťaz pily zasiahne používateľa. Počas prevádzky musíte používať schválené osobné ochranné prostriedky. Osobné ochranné prostriedky vás nedokážu úplne ochrániť pred zranením, ale môžu znížiť závažnosť zranenia v prípade nehody. Servisné stredisko vám poskytne odporúčania, ktoré vybavenie použiť.
- Odev musí byť priliehavý, nesmie však obmedzovať pohyb. Pravidelne vykonávajte kontrolu stavu osobných ochranných prostriedkov.
- Používajte schválenú ochrannú prilbu.
- Používajte schválené chrániče sluchu. Dlhodobé vystavenie sa hluku môže spôsobiť trvalé poškodenie sluchu.
- Používajte ochranné okuliare alebo ochranný štít na tvár, aby ste znížili riziko poranenia spôsobeného odrazenými predmetmi. Výrobok môže veľkou silou vymršťovať predmety, napríklad triesky, kúsky dreva a pod. Môže dôjsť k vážnemu poraneniu, najmä poraneniu očí.
- Používajte rukavice určené na ochranu pri rezaní reťazovou pilou.
- Používajte nohavice určené na ochranu pri rezaní reťazovou pilou.
- Používajte topánky určené na ochranu pri rezaní reťazovou pilou s ocelovou špičkou a protišmykovou podrážkou.
- Vždy majte so sebou lekárničku.
- Nebezpečenstvo iskrenia. Majte k dispozícii nástroje na hasenie ohňa a lopatu na zabránenie lesným požiarom.

Bezpečnostné zariadenia na výrobku



VÝSTRAHA: Skôr než budete používať produkt, prečítajte si nasledujúce výstrahy.

- Nepoužívajte produkt, ktorý má chybné bezpečnostné zariadenia.
- Pravidelne kontrolujte bezpečnostné zariadenia. Pozrite si časť *Údržba a kontroly bezpečnostných zariadení výrobku na strane 106*.
- Ak sú bezpečnostné zariadenia chybné, obráťte sa na servisného zástupcu spoločnosti Husqvarna.

Klávesnica

Ak sa zapne brzda reťaze alebo nastane riziko preťaženia, bliká výstražný indikátor. Ochrana pred preťažením dočasne zastaví výrobok, pričom výrobok nemôžete používať, kým jeho teplota neklesne na bežnú úroveň. Ak indikátor trvalo svieti obráťte sa na servisné stredisko. (Obr. 30)

Funkcia automatického zastavenia

Výrobok obsahuje funkciu automatického zastavenia, ktorá ho zastaví, ak výrobok minútu nepoužívate.

Brzda reťaze a predný chránič ruky

Váš výrobok má brzdu reťaze, ktorá pri spätnom náraze reťaz pily zastaví. Brzda reťaze znižuje nebezpečenstvo nehôd, ale iba vy im môžete predísť.(Obr. 31)



VÝSTRAHA: Vyhýbajte sa situáciám, pri ktorých existuje nebezpečenstvo spätného nárazu. Pri používaní výrobku postupujte opatrne a dbajte na to, aby zóna spätného nárazu vodiacej lišty nezasiahla žiadny predmet.

(Obr. 32)

Brzda reťaze (A) sa aktivuje manuálne ľavou rukou alebo automaticky zotrvačnosťou. Predný chránič ruky (B) posuňte dopredu, aby sa manuálne aktivovala brzda reťaze. Tento pohyb spustí pružinový mechanizmus, ktorý zastaví hnacie koliesko.(Obr. 33)

Spôsob aktivovania brzd reťaze závisí od sily spätného nárazu a polohy výrobku. Ak vás zasiahne intenzívny spätný náraz, keď je zóna spätného nárazu najďalej od vás, brzda reťaze sa aktivuje zotrvačnosťou. Ak je spätný náraz miernejší alebo je zóna spätného nárazu bližšie ku vám, brzda reťaze sa aktivuje manuálne ľavou rukou.(Obr. 34)

Brzdu reťaze používajte ako parkovaciu brzdou pri spúšťaní výrobku alebo pri presune na krátku vzdialenosť. Znižuje sa tým riziko, že by ste sa vy alebo osoba vo vašej blízkosti mohli dostať do kontaktu s reťazou pily.(Obr. 35)

Predný chránič ruky potiahnite dozadu, aby sa deaktivovala brzda reťaze. (Obr. 36)

Spätňý náraz môže byť veľmi nečakaný a intenzívny. Väčšina nárazov je menších a nie vždy aktivujú brzdu reťaze. Ak pri používaní výrobku dôjde k spätnému nárazu, pevne držte rukoväti a nepúšťajte ich. (Obr. 37)

Predný chránič ruky znižuje taktiež riziko kontaktu s reťazou píly, ak sa rukou pustíte prednej rukoväti. (Obr. 38)

V polohe pri pílení nemožno vykonať manuálnu aktiváciu brzdy reťaze. Brzda reťaze sa v tejto polohe môže aktivovať len zotrvačnosťou. (Obr. 39)

Blokovanie páčky vypínača

Poistka páčky vypínača bráni náhodnému posunu páčky vypínača. Ak uchopíte rukoväť rukou a stlačíte poistku páčky vypínača (A), uvoľní sa páčka vypínača (B). Keď uvoľníte rukoväť, páčka vypínača aj poistka páčky vypínača sa vrátia späť do svojej pôvodnej polohy. (Obr. 40)

Zachytávač reťaze

Zachytávač reťaze slúži na zachytenie reťaze, ak sa pretrhne alebo uvoľní. Toto riziko sa znižuje pri správnom napnutí reťaze. K zníženiu rizika prispieva aj správna údržba vodiacej lišty a reťaze píly. Pokyny nájdete v časti *Napnutie reťaze píly na strane 108 a Údržba na strane 105*. (Obr. 41)

Ochranný kryt pravej ruky

Ochranný kryt pravej ruky slúži na ochranu ruky v prípade, že sa reťaz píly roztrhne alebo uvoľní. Taktiež zabraňuje, aby konáre a vetvičky nenarušili činnosť výrobku. (Obr. 42)

Bezpečnosť batérie



VÝSTRAHA: Skôr než budete výrobok používať, prečítajte si nasledujúce výstrahy.

- Používajte iba batérie BLi, ktoré pre tento výrobok odporúčame. Batérie sú softvérovo kódované.
- Nabíjateľné batérie BLi používajte iba na napájanie príslušných výrobkov značky Husqvarna. V prípade iných zariadení nepoužívajte batériu ako zdroj napájania, aby ste zabránili riziku zranenia.
- Nebezpečenstvo zásahu elektrickým prúdom. Nepripájajte konektory batérie ku kľúčom, skrutkám ani k iným kovovým predmetom. Môže dôjsť k skratu batérie.
- Nepoužívajte batérie, ktoré nie sú nabíjateľné.
- Do vetracích otvorov batérie nevkładajte žiadne predmety.
- Batériu nevystavuje priamemu slnečnému žiareniu, teplu ani otvorenému ohňu. Batéria môže spôsobiť popálenie alebo poleptanie.

- Batériu nevystavuje dažďu ani vlhku.
- Batériu nevystavuje mikrovlnnému žiareniu ani vysokému tlaku.
- Nepokúšajte sa rozoberať ani rozdrviť batériu.
- Zamedzte kontaktu batérovej kyseliny s pokožkou. Batérová kyselina spôsobuje poranenia pokožky, poleptanie a popálenie. Ak sa vám batérová kyselina do očí, nepretierajte si ich. Namiesto toho ich minimálne 15 minút vyplachujte vodou. Ak sa batérová kyselina dostane do kontaktu s pokožkou, je nutné umyť ju veľkým množstvom vody a mydlom. Zavolajte lekársku pomoc.
- Batériu používajte v prostredí, v ktorom sa teplota pohybuje od $-10\text{ }^{\circ}\text{C}$ ($14\text{ }^{\circ}\text{F}$) do $40\text{ }^{\circ}\text{C}$ ($104\text{ }^{\circ}\text{F}$).
- Batériu ani nabíjačku batérií nečistite vodou. Pozrite si časť *Kontrola batérie a priestoru na batériu na strane 107*.
- Nepoužívajte chybnú ani poškodenú batériu.
- Batérie uchovávajte v bezpečnej vzdialenosti od kovových predmetov, ako sú napr. klince, skrutky alebo šperky.
- Batériu uchovávajte mimo dosahu detí.

Bezpečnosť nabíjačky batérií



VÝSTRAHA: Skôr než budete používať produkt, prečítajte si nasledujúce výstrahy.

- V prípade nedodržania bezpečnostných pokynov hrozí nebezpečenstvo zásahu elektrickým prúdom alebo skratu.
- Používajte schválenú uzemnenú a nepoškodenú elektrickú zásuvku.
- Používajte len nabíjačku batérií dodanú s vaším výrobkom. Na nabíjanie náhradných batérií BLi od spoločnosti Husqvarna používajte iba nabíjačku QC od spoločnosti Husqvarna.
- Nabíjačku batérií sa nepokúšajte rozoberať.
- Nepoužívajte chybnú alebo poškodenú nabíjačku batérií.
- Nabíjačku batérií nedvíhajte za napájací kábel. Pri odpájaní nabíjačky batérií od sieťovej zásuvky ťahajte za zástrčku. Neťahajte za napájací šnúru.
- Udržujte všetky káble a predĺžovacie káble mimo dosahu vody, oleja a ostrých hrán. Dbajte, aby sa kábel nezachytil vo dverách, plotoch a podobne.
- Nabíjačku batérií nepoužívajte v blízkosti horľavých materiálov alebo materiálov, ktoré spôsobujú koróziu. Skontrolujte, či nabíjačka batérií nie je zakrytá. V prípade výskytu dymu alebo ohňa odpojte zástrčku nabíjačky batérií.
- Batériu nabíjajte len v interiéri na miestach s dobrým prúdením vzduchu a mimo slnečného svetla. Batériu nenabíjajte vonku. Batériu nenabíjajte vo vlhkom prostredí.
- Nabíjačku batérií používajte iba pri teplotách od $5\text{ }^{\circ}\text{C}$ ($41\text{ }^{\circ}\text{F}$) do $40\text{ }^{\circ}\text{C}$ ($104\text{ }^{\circ}\text{F}$). Nabíjačku používajte

v prostredí, ktoré je dobre vetrané, suché a bez prachu.

- Do chladiacich otvorov nabíjačky batérií nevkładajte žiadne predmety.
- Nikdy nepripájajte koncovky nabíjačky batérií ku kovovým predmetom, pretože tak môže nabíjačka skratovať.
- Používajte schválené elektrické zásuvky, ktoré nie sú poškodené.

Bezpečnostné pokyny pre údržbu



VÝSTRAHA: Skôr než začnete s údržbou výrobku, prečítajte si nasledujúce výstrahy.

- Pred vykonávaním údržby, inými kontrolami alebo zmontovaním produktu vyberte batériu.
- Obsluha je povinná vykonávať iba údržbu a servisné úkony uvedené v tomto návode na obsluhu. O vykonanie rozsiahlejšej údržby alebo servisu požiadajte svojho servisného zástupcu.
- Batériu ani nabíjačku batérií nečistite vodou. Silné čistiace prostriedky môžu spôsobiť poškodenie plastov.
- V prípade zanedbania údržby sa skrácuje životnosť výrobku a zvyšuje sa riziko vzniku nehôd.
- Na vykonávanie všetkých servisných a opravných úkonov, najmä na bezpečnostných zariadeniach na výrobku, je potrebné špeciálne odborné vzdelanie. Ak po vykonaní údržby nie je možné úspešne vykonať všetky kontroly v tomto návode na obsluhu, požiadajte o pomoc servisného predajcu. Zaručujeme, pre tento výrobok sú k dispozícii profesionálne opravné a servisné služby.

- Používajte iba originálne náhradné diely.

Bezpečnostné pokyny pre rezné zariadenie



VÝSTRAHA: Skôr než budete výrobok používať, prečítajte si nasledujúce výstrahy.

- Používajte len kombinácie vodiacich líšt/reťazi píly a plniacich zariadení, ktoré odporúčame. Pokyny nájdete v časti *Príslušenstvo na strane 112*.
- Pri používaní alebo vykonávaní údržby reťaze píly používajte ochranné rukavice. Nepohyblivá reťaz píly môže tiež spôsobiť zranenia.
- Udržujte rezacie zuby správne nabrušené. Postupujte podľa pokynov a používajte odporúčanú brúsnu mierku. Poškodená alebo nesprávne naostrená reťaz píly, zvyšuje nebezpečenstvo nehôd. (Obr. 43)
- Dodržujte správne nastavenie mierky hĺbky. Postupujte podľa pokynov a používajte odporúčanú mierku hĺbky. Príliš veľké nastavenie mierky hĺbky zvyšuje riziko spätného nárazu. (Obr. 44)
- Skontrolujte, či je reťaz píly správne napnutá. Ak reťaz píly nie je utiahnutá voči vodiacej lište, reťaz píly môže vypadnúť z vodiacej lišty. Nesprávne napnutie reťaze zvyšuje opotrebovanie vodiacej lišty, reťaze píly a hnacieho kolieska. Pozrite si časť *Napnutie reťaze píly na strane 108*. (Obr. 45)
- Pravidelne vykonávajte údržbu rezného zariadenia a udržiavajte ho správne namazané. Ak nie je reťaz píly správne namazaná, zvyšuje sa riziko opotrebovania vodiacej lišty, reťaze píly a hnacieho kolieska reťaze píly. (Obr. 46)

Montáž

Úvod



VÝSTRAHA: Pred montážou výrobku si prečítajte kapitolu o bezpečnosti a uistite sa, že rozumiete informáciám, ktoré sa v nej uvádzajú.

Montáž vodiacej lišty a reťaze píly



VÝSTRAHA: Pred rozoberaním výrobku alebo vykonávaním jeho údržby vždy vyberte batériu.

1. Deaktivujte brzdú reťaze. (Obr. 47)
2. Uvoľnite ovládací gombík a zložte kryt hnacieho kolieska (brzdy reťaze) a prepravný kryt (A). (Obr. 48)
3. Vodiacu lištu umiestnite na skrutku lišty. Vodiacu lištu nastavte do najvzdialenejšej zadnej polohy.

Reťaz píly nadvihnite ponad hnacie reťazové koliesko a umiestnite ju do drážky na vodiacej lište. Začnite na hornom okraji vodiacej lišty. (Obr. 49)

4. Presvedčte sa, či sú okraje rezacích článkov na hornom okraji vodiacej lišty obrátené smerom dopredu.
5. Zostavte kryt hnacieho kolieska a napínací trň reťaze založte do otvoru vo vodiacej lište.
6. Skontrolujte či vodiace články reťaze píly správne zapadli na hnacie koliesko.
7. Skontrolujte, či je reťaz píly správne založená v drážke vo vodiacej lište.
8. Napnite reťaz píly. Pokyny nájdete v časti *Napnutie reťaze píly na strane 108*.

Montáž opierky rezania

So žiadosťou o montáž opierky rezania sa obráťte na servisné stredisko.

Prevádzka

Úvod



VÝSTRAHA: Pred používaním výrobku si prečítajte kapitolu o bezpečnosti a uistite sa, že rozumiete informáciám, ktoré sa v nej uvádzajú.

Kontrola funkcií pred používaním výrobku

1. Skontrolujte, či brzda reťaze správne funguje a či nie je poškodená.
2. Skontrolujte, či nie je poškodený zadný ochranný kryt pravej ruky (A).
3. Skontrolujte, či poistka páčky vypínača (B) správne funguje a či nie je poškodená.
4. Skontrolujte správne fungovanie klávesnice (C).
5. Uistite sa, že sa na rukovätiach nenachádza žiaden olej.
6. Skontrolujte, či sú všetky časti správne pripevnené, či nie sú poškodené a či sú kompletne.
7. Skontrolujte, či je zachytávač reťaze správne pripevnený.
8. Skontrolujte napnutie reťaze.
9. Nabite batériu a skontrolujte, či je správne pripevnená k výrobku.
10. Skontrolujte, či sa reťaz pily zastaví, keď uvoľníte páčku vypínača. (Obr. 50)

Olej na mazanie reťaze

Všetky reťazové pily Husqvarna sú vybavené systémom automatického mazania reťaze. Na niektorých modeloch je tok oleja tiež nastaviteľný.

Pri výbere oleja na mazanie reťaze zohľadnite tieto skutočnosti:

(Obr. 51)

- Nádrž na olej vydrží približne tri nabitia batérie. Platí to len v prípade, že sa používa správny olej na mazanie reťaze. Ak je olej na mazanie reťaze príliš riedky, nevydrží tak dlho.
- Olej na mazanie reťaze musí mať dobrú prílnavosť k reťazi pily a musí si taktiež zachovať viskozitu v teplom letnom aj chladnom zimnom počasí.
- Používajte olej správnej viskozity, aby vyhovoval teplote vzduchu. Pri teplotách pod 0 °C (32 °F) môžu niektoré oleje príliš zhusnúť. Môže to spôsobiť preťaženie olejového čerpadla a následne poškodiť jeho komponenty.
- Používajte odporúčané rezné zariadenie. Príliš dlhá vodiaca lišta spotrebuje viac oleja na mazanie reťaze.

- Pri výbere oleja na mazanie reťaze sa obráťte na servisného predajcu.



VÝSTRAHA: Nepoužívajte použitý olej! Použitý olej je nebezpečný pre vás a pre životné prostredie. Použitý olej poškodzuje olejové čerpadlo, vodiacu lištu a reťaz pily.



VÝSTRAHA: V prípade nedostatočného mazania rezného zariadenia môže dôjsť k pretrhnutiu reťaze pily. Môže to spôsobiť vážne poranenie alebo usmrtenie obsluhujúceho pracovníka.



VAROVANIE: Ak používate olej na mazanie reťaze na rastlinnom základe, pred dlhodobým skladovaním vyčistite drážku vodiacej lišty a reťaz pily. V opačnom prípade hrozí riziko oxidovania oleja na mazanie reťaze, čo spôsobí, že reťaz pily stvrdne a ozubené koliesko lišty sa zanesie.

Pripojenie nabíjačky batérií

1. Pripojte nabíjačku batérií k zdroju napätia a frekvencie uvedené na výkonovom štítku.
2. Zapojte zástrčku do uzemnenej zásuvky.

Poznámka: Batéria sa nenabije, ak je jej teplota vyššia ako 50 °C (122 °F). Ak je teplota vyššia než 50 °C (122 °F), nabíjačka batérií batériu ochladí.

Nabíjanie batérie

Poznámka: Ak batériu používate prvýkrát, nabite ju. Nová batéria je nabitá iba na 30 %.

1. Pripojenie batérie k nabíjačke batérií. (Obr. 52)
2. Uistite sa, či sa rozsvietilo zelené svetlo nabíjania na nabíjačke batérií. To znamená, že batéria je správne pripojená k nabíjačke batérií. (Obr. 53)
3. Keď svietia všetky diódy LED na batérii, batéria je plne nabitá. (Obr. 54)
4. Pri odpájaní nabíjačky batérií od sieťovej zásuvky ťahajte za zástrčku. Neťahajte za kábel.
5. Odpojte batériu z nabíjačky batérií.

Poznámka: Ďalšie informácie nájdete v návodoch k batérii a nabíjačke batérií.

Zapnutie výrobku

1. Vykonajte kontrolu páčky vypínača a poistky páčky vypínača. Pozrite si časť *Kontrola poistky páčky vypínača na strane 106*.

2. Predný chránič ruky posuňte dopredu, aby sa aktivovala brzda reťaze. (Obr. 38)
3. Vložte batériu do držiaka batérie. (Obr. 55)
4. Zatlačte na spodnú časť batérie, kým nebudete počuť cvaknutie.



VAROVANIE: Ak batériu nemožno ľahko zasunúť do držiaka batérie, nie je k nemu správne pripojená.

(Obr. 56)

5. Stlačte a podržte štartovacie/vypínacie tlačidlo, kým sa nerozsvieti zelená dióda LED. (Obr. 57)

Používanie funkcie SavE

Tento výrobok je vybavený funkciou na úsporu energie SavE. Funkcia SavE znižuje rýchlosť reťaze a zaisťuje čo najdlhšiu prevádzku pri napájaní z batérie.

Poznámka: Funkcia SavE neznižuje rezný výkon výrobku.

1. Stlačte tlačidlo SavE na klávesnici.
2. Skontrolujte, či sa rozsvieti zelený indikátor LED.
3. Funkciu vypnete opätovným stlačením tlačidla SavE. Zelený indikátor LED zhasne. (Obr. 58)

Vypnutie výrobku

1. Stlačte a podržte štartovacie/vypínacie tlačidlo na klávesnici, kým nezhasne zelená dióda LED. (Obr. 57)
2. Vytiahnite batériu a zatlačením uvoľňovacích tlačidiel batérie vyberte batériu z držiaka batérie. (Obr. 59)



VÝSTRAHA: Vyberte batériu, keď výrobok nepoužívate alebo keď ho nemáte na dohľad. Zabráni sa tak neúmyselnému spusteniu.

Informácie o spätnom náraze



VÝSTRAHA: Spätňý náraz môže spôsobiť vážne poranenie alebo usmrtienie obsluhujúceho pracovníka alebo iných osôb. Aby ste znížili toto riziko, musíte poznať príčiny spätného nárazu a spôsoby, ako im zabrániť.

Spätňý náraz vznikne, ak sa zóna spätného nárazu vodiacej lišty dotkne nejakého objektu. K spätnému nárazu môže dôjsť nečakane a s veľkou silou, ktorá odhodí výrobok voči obsluhujúcemu pracovníkovi. (Obr. 60)

Spätňý náraz vždy vzniká v reznej časti vodiacej lišty. Zvyčajne dôjde k odhodeniu výrobku voči obsluhujúcemu pracovníkovi, môže však dôjsť k jeho pohybu aj iným smerom. Smer pohybu ovplyvňuje

spôsob používania výrobku v okamihu výskytu spätného nárazu. (Obr. 61)

Spätňý náraz vznikne len vtedy, ak sa zóna spätného nárazu vodiacej lišty dotkne objektu. Nedovoľte, aby sa zóna spätného nárazu dostala do kontaktu s predmetom. (Obr. 60)

Menší polomer konca lišty znižuje silu spätného nárazu.

Používajte reťazovú pílu s nízkym spätným nárazom na zníženie účinkov spätného nárazom na zníženie účinkov spätného nárazu. Nedovoľte, aby sa zóna spätného nárazu dostala do kontaktu s predmetom.



VÝSTRAHA: Žiadna reťaz píly nie je schopná úplne zabrániť spätnému nárazu. Vždy dodržiavajte pokyny.

Časté otázky týkajúce sa spätného nárazu

• Zapnem brzdzu reťaze rukou vždy v prípade spätného nárazu?

Nie. Je potrebné vyvinúť určitú silu a zatlačiť predný chránič ruky dopredu. Ak nevyviniete potrebnú silu, brzda reťaze sa nezapne. Rukoväť výrobku musíte pri práci pevne držať obidvom rukami. Ak dôjde k spätnému nárazu, brzda reťaze nezastaví reťaz píly skôr, než dôjde ku kontaktu s vami. Existujú určité polohy, v ktorých sa rukou nemôžete dotknúť predného chrániča ruky a zapnúť brzdzu reťaze. Príkladom tohto stavu je poloha pri pílení stromu.

• Aktivuje sa brzda reťaze vždy automaticky zotrvačnosťou v prípade spätného nárazu?

Nie. Brzda reťaze musí v prvom rade správne fungovať. V časti *Údržba na strane 105* nájdete pokyny o tom, ako skontrolovať brzdzu reťaze. Odporúčame vám tento postup vykonať pred každým používaním výrobku. Po druhé, spätňý náraz musí byť silný, aby sa brzda reťaze aktivovala. Ak je brzda reťaze príliš citlivá, môže sa aktivovať počas používania v náročných podmienkach.

• Zabráni brzda reťaze zraneniu vždy v prípade spätného nárazu?

Nie. Brzda reťaze musí správne fungovať, aby poskytovala ochranu. Brzda reťaze sa musí aktivovať taktiež pri spätnom náraze, aby zastavila reťaz píly. Ak ste v blízkosti vodiacej lišty, je možné, že brzda reťaze nebude mať dostatok času na zastavenie reťaze skôr, než vás zasiahne.



VÝSTRAHA: Len vy sami a správna pracovná technika môžu zabrániť spätným nárazom.

Používanie techniky pílenia



VÝSTRAHA: Pri pílení používajte plný výkon a po každom reze znižujte rýchlosť na voľnoběžné otáčky.



VAROVANIE: Nenechávajte motor príliš dlho v chode bez zaťaženia. Mohlo by to viesť k poškodeniu motora.

1. Položte kmeň na kozu na pílenie dreva alebo rozpery. (Obr. 62)



VÝSTRAHA: Nerežte kmene, ktoré sú na hromade. Zvyšuje to nebezpečenstvo spätného nárazu, ktorý môže spôsobiť vážne poranenie alebo usmrtenie.

2. Odstráňte odrezky z pracovného prostredia.



VÝSTRAHA: Narezané kusy v pracovnej oblasti zvyšujú nebezpečenstvo spätného nárazu a riziko, že nemusíte udržať rovnováhu.

Rezanie kmeňa na zemi

1. Kmeň režte nabiehajúcou reťazou. Využívajte plný výkon, no buďte pripravení na nečakané nehody. (Obr. 63)



VÝSTRAHA: Dávajte pozor, aby sa reťaz pily po dokončení škáry nedotkla zeme.

2. Píľte približne 2/3 cez kmeň a potom zastavte. Kmeň otočte a píľte z opačnej strany. (Obr. 64)

Pílenie kmeňa s oporou na jednom konci



VÝSTRAHA: Dávajte pozor, aby sa počas rezania kmeň neporušil. Dodržujte pokyny uvedené nižšie.

(Obr. 65)

1. Režte odbiehajúcou reťazou približne do 1/3 kmeňa.
2. Režte do kmeňa nabiehajúcou reťazou, kým sa obidve škáry nedotknú. (Obr. 66)

Pílenie kmeňa s oporou na oboch koncoch



VÝSTRAHA: Dávajte pozor, aby počas rezania reťaz pily neuviazla v kmeni. Dodržujte pokyny uvedené nižšie.

(Obr. 67)

1. Režte nabiehajúcou reťazou približne do 1/3 kmeňa.
2. Prerežte zvyšnú časť kmeňa odbiehajúcou reťazou, kým sa rez nedokončí. (Obr. 68)



VÝSTRAHA: Ak reťaz pily uviazne v kmeni, zastavte motor. Pomocou páky otvorte škáru a výrobok uvoľníte. Nepokúšajte sa výrobok vytiahnuť ručne. Môže to viesť k zraneniu, keď sa výrobok náhle uvoľní.

Používanie techniky odvetvovania

Poznámka: Pri hrubých vetvách použite techniku pílenia. Pozrite si časť *Používanie techniky pílenia na strane 102*.



VÝSTRAHA: V prípade použitia techniky odvetvovania hrozí vysoké riziko nehody. Pokyny ako zabrániť spätnému nárazu sú uvedené v časti *Informácie o spätnom náraze na strane 102*.



VÝSTRAHA: Konáre orezávajte postupne. Pri odstraňovaní malých konárov buďte opatrní a nerežte kríky ani viaceré malé konáriky súčasne. Malé konáriky sa môžu zachytiť v reťazi pily a prekážať pri bezpečnej prevádzke výrobku.

Poznámka: Ak je to nevyhnutné, konáre režte kúsok po kúsku. (Obr. 69)

1. Odstráňte konáre na pravej strane kmeňa.
 - a) Vodiacu lištu vedte na pravej strane kmeňa a telo výrobku držte proti kmeňu.
 - b) Vyberte príslušnú metódu rezania podľa napnutia vo vetve. (Obr. 70)



VÝSTRAHA: Ak si nie ste istí, ako odrezat' vetvu, skôr ako budete pokračovať, sa obráťte na profesionálneho pracovníka.

2. Odstráňte konáre v hornej časti kmeňa.
 - a) Držte výrobok na kmeni a nechajte vodiacu lištu pohybovať sa po kmeni.
 - b) Režte odbiehajúcou reťazou. (Obr. 71)
3. Odstráňte konáre na ľavej strane kmeňa.
 - a) Vyberte príslušnú metódu rezania podľa napnutia vo vetve. (Obr. 72)



VÝSTRAHA: Ak si nie ste istí, ako odrezat' vetvu, skôr ako budete pokračovať, sa obráťte na profesionálneho pracovníka.

Pokyny ako rezať vetvy, ktoré sú napnuté, sú uvedené v časti *Pílenie stromov a konárov, v ktorých je prútie na strane 105*.

Používanie techniky na pílenie stromu



VÝSTRAHA: Pílenie stromu si vyžaduje skúsenosti. Pokiaľ je to možné, absolvujte výcvikový kurz obsluhy reťazovej pily. Ak chcete získať viac informácií, porozprávajte sa s obsluhujúcim pracovníkom, ktorý má skúsenosti.

Zachovajte bezpečnú vzdialenosť

1. Uistite sa, že sa ľudia okolo vás nachádzajú v bezpečnej vzdialenosti minimálne na úrovni 2 1/2 dĺžky stromu. (Obr. 73)
2. Pred pílením alebo počas neho sa ubezpečte, že sa v nebezpečnej zóne nenachádza žiadna osoba. (Obr. 74)

Výpočet smeru rezania

1. Zistíte, ktorým smerom má strom spadnúť. Cieľom je spliť strom tak, aby bolo po páde možné strom jednoducho odvetviť a rozrezať kmeň. Rovnako je dôležité zachovať si stabilný postoj a bezpečne sa pohybovať.



VÝSTRAHA: Ak je nebezpečné alebo nemožné strom zrezať prirodzeným smerom, zrežte ho iným smerom.

2. Preskúmajte prirodzený smer pádu stromu. Napríklad sklon a ohyb stromu, smer vetra, polohu konárov a hmotnosť snehu.
3. Zistíte, či sa v blízkosti nenachádzajú prekážky, napríklad iné stromy, elektrické vedenia, cesty alebo budovy.
4. Zamerajte sa na znaky poškodenia a hniloby kmeňa.



VÝSTRAHA: Hniloba kmeňa môže predstavovať riziko, v dôsledku ktorého strom spadne ešte pred dokončením rezu.

5. Zistíte, či strom nemá poškodené ani odumreté konáre, ktoré sa môžu odlomiť a pri rezaní vás zasiahnuť.
6. Nedovoľte, aby strom spadol na iný stojaci strom. Uvoľnenie uviaznutého stromu je nebezpečné a predstavuje veľké riziko úrazu. Pozrite si časť *Uvoľnenie uviaznutého stromu na strane 105*. (Obr. 75)



VÝSTRAHA: Pri kritickom rezaní stromov si zložte chrániče sluchu ihneď po skončení pílenia. Je dôležité, aby ste počuli zvuky a varovné signály.

Čistenie kmeňa a príprava ústupovej cesty

Odstráňte všetky konáre od výšky ramien nadol.

1. Režte nabiehajúcou reťazou zhora nadol. Zaisťte, aby bol strom je medzi vami a výrobkom. (Obr. 76)
2. Odstráňte porast z pracovného priestoru okolo celého stromu. Odstráňte všetok odrezaný materiál z pracovného priestoru.
3. Skontrolujte, či sa v okolí nenachádzajú prekážky, akými sú kamene, konáre a jamy. Keď strom začne padať, musíte mať voľnú ústupovú cestu. Ústupová cesta musí byť asi v 135-stupňovom uhle voči plánovanému smeru pádu stromu.

1. Nebezpečná zóna
2. Ústupová cesta
3. Smer pádu

(Obr. 77)

Rezanie stromu

Spoločnosť Husqvarna odporúča, aby ste vykonali smerové zárezy a potom pri páde stromu použili metódu bezpečného rohu. Metóda bezpečného rohu vám pomôže vytvoriť správny nedorez a mať pod kontrolou smer rezania.



VÝSTRAHA: Nerežte stromy s priemerom, ktorý je viac ako dvakrát väčší ako dĺžka vodiacej lišty. Na takéto rezanie musíte mať špeciálne školenie.

Vykonávanie smerových zárezov

1. Vykonajte smerové zárezy. Smerovými zárezmi preniknite do 1/4 priemeru stromu. Medzi horným a spodným rezom vytvorte 45° uhol.
 - a) Najprv vykonajte horný rez. Zarovnajcie značku smeru rezania (A) na výrobku so smerom rezania na strome (B). Stojte za výrobkom a strom majte na svojej pravej strane. Režte nabiehajúcou reťazou.
 - b) Vykonajte spodný rez. Skontrolujte, či sa ukončenie spodného rezu nachádza v rovnakom bode ako ukončenie horného rezu. (Obr. 78)
2. Presvedčte sa, či je rovina smerového zárezu úplne vodorovná a zvierá pravé uhly (90°) so smerom rezania. Rovina smerového zárezu prechádza bodom, kde sa obidva smerové zárezy dotýkajú. (Obr. 79)

Vykonávanie hlavného rezu

Poznámka: Hlavný rez sa vedie na opačnej strane stromu zo smerových zárezov.

1. Hlavný rez umiestnite približne 3 – 5 cm nad spodnú časť smerových zárezov. Rez musí byť dokonale vodorovný. (Obr. 80)
2. Ak je výrobok vybavený opierkou rezania, majte ju za nedorezom.
3. Režte nabiehajúcou reťazou na plný plyn a tlačte vodiacu reťaz píly/vodiacu lištu pomaly do kmeňa stromu. Zaisťte, aby strom nespadol neželaným smerom.
4. Keď má rez správnu hĺbku, vložte doň klin alebo páčidlo. (Obr. 81)
5. Dokončíte hlavný rez rovnobežne s rovinou smerového zárezu. Zaisťte, aby bola vzdialenosť medzi nimi minimálne 1/10 priemeru kmeňa. Časť kmeňa, ktorá sa neprereže, sa nazýva nedorez. Nedorez reguluje smer rezania. (Obr. 82)



VÝSTRAHA: Ak nedorez nemáte k dispozícii alebo je príliš tenký, nemáte žiadnu kontrolu nad smerom rezania. To isté platí, ak ste správne nevykonali smerové zárezy a hlavný rez.

(Obr. 83)

6. Strom teraz spadne vlastnou silou alebo pomocou klinu či páčidla. (Obr. 84)

Poznámka: Používajte vodiacu lištu, ktorá je dlhšia než priemer stromu. To vám pomôže vykonať hlavný rez a smerové zárezy vždy jedným ťahom. Pozrite si časť *Prísľušenstvo na strane 112*, kde zistíte aké dĺžky lišt odporúčame pre váš výrobok.

(Obr. 85)

Uvoľnenie uviaznutého stromu



VÝSTRAHA: Uvoľnenie uviaznutého stromu je veľmi nebezpečné a predstavuje veľké nebezpečenstvo úrazu. Opustite nebezpečnú zónu a nepokúšajte sa rezať uviaznutý strom.

(Obr. 86)

Najbezpečnejším postupom je použiť niektorý z nasledujúcich navijakov:

- Pripevnený k traktoru (Obr. 87)
- Prenosný (Obr. 88)

Pfílenie stromov a konárov, v ktorých je pnutie

1. Zistíte, ktorá strana stromu alebo konára je napnutá.

2. Nájdite bod s maximálnym pnutím. (Obr. 89)
3. Zistíte, akým spôsobom čo najbezpečnejšie uvoľníť pnutie.

Poznámka: V niektorých situáciách je jediným bezpečným postupom použiť navijak a nie výrobok.

4. Zaujmite miesto, kde vás strom ani konár nemôže zasiahnuť, keď sa pnutie uvoľní. (Obr. 90)
5. Vykonajte jeden alebo viacero rezov s dostatočnou hĺbkou, ktoré sú potrebné na zmenšenie pnutia. Režte v bode maximálneho pnutia alebo v jeho blízkosti. Dosiahnite, aby sa strom alebo konár v bode maximálneho pnutia zlomil. (Obr. 91)



VÝSTRAHA: Nerežte priamo cez strom ani konár, v ktorom je pnutie.



VÝSTRAHA: Pri rezaní napnutého stromu postupujte veľmi opatrne. Hrozí nebezpečenstvo, že sa strom pohne rýchlo ešte pred rezaním alebo po rezaní. Môže dôjsť k vážnemu poraneniu, ak sa nachádzate na nesprávnom mieste alebo ak vykonáte nesprávny rez.

6. Musíte rezať priečne na strom/konár, vykonať 2 až 3 rezy 2,5 cm (1 palec) od seba s hĺbkou 5 cm (2 palce). (Obr. 92)
7. Pokračujte v zarezávaní hlbšie do stromu, kým sa strom/konár neohne a pnutie sa neuvoľní. (Obr. 93)
8. Po uvoľnení pnutia režte strom/konár z opačnej strany ohybu.

Údržba

Úvod



VÝSTRAHA: Pred údržbou výrobku si prečítajte kapitolu o bezpečnosti a uistite sa, že rozumiete informáciám, ktoré sú v nej uvedené.



VÝSTRAHA: Pred vykonaním údržby vyberte batériu.

Nasleduje zoznam postupov údržby, ktoré na výrobku musíte vykonávať. Viac informácií nájdete v časti *Údržba na strane 105*.

Údržba	Pred použitím	Týždenne	Mesačne
Vyčistíte vonkajšie časti výrobku.	X		
Skontrolujte, či páčka vypínača a zaistenie páčky vypínača fungujú správne z bezpečnostného hľadiska.	X		
Očistíte brzdzu reťaze a skontrolujte, či funguje bezpečne. Skontrolujte, či zachytávač reťaze nie je poškodený. V prípade potreby ho vymeňte.	X		

Údržba	Pred použitím	Týždenné	Mesačne
Vodiacu lištu otáčajte, aby sa opotrebovala rovnomerne. Skontrolujte, či mazací otvor vo vodiacej lište nie je upchatý. Vyčistite drážku vodiacej lišty.	X		
Skontrolujte, či sa na rezacom nástroji a na kryte rezacieho nástroja nenachádzajú praskliny a či rezací nástroj a kryt nie sú poškodené. Vymeňte rezací nástroj alebo kryt rezacieho nástroja, ak sa na nich nachádzajú praskliny alebo ak boli vystavené nárazu.	X		
Zaistite, aby do vodiacej lišty a na reťaz pily prúdilo dostatočné množstvo oleja.	X		
Kontrolujte reťaz pily. Zamerajte sa na praskliny a presvedčte sa, či reťaz pily nie je stuhnutá ani nadmerne opotrebovaná. V prípade potreby vymeňte.	X		
Naostrite reťaz pily. Skontrolujte jej napnutie a stav. Skontrolujte opotrebovanie hnacieho kolieska a v prípade potreby ho vymeňte.	X		
Vyčistite nasávanie vzduchu do výrobku.	X		
Skontrolujte, či sú matice a skrutky dotiahnuté.	X		
Skontrolujte, či klávesnica funguje správne a nie je poškodená.	X		
Pilníkom odstráňte všetky ostriny z hrán vodiacej lišty.		X	
Skontrolujte prepojenia medzi batériou a výrobkom. Skontrolujte aj prepojenie medzi batériou a nabíjačkou batérie.			X
Vyprázdnite a vyčistite nádrž na olej.			X
Jemne fúkajte cez pílu a chladiace otvory batérie stlačený vzduch.			X

Údržba a kontroly bezpečnostných zariadení výrobku

Kontrola predného chrániča ruky

Pravidelne kontrolujte predný chránič ruky a aktiváciu brzdy zotrvačnou silou.

1. Uistite sa, že predný chránič ruky nie je poškodený a že na ňom nie sú žiadne viditeľné nedostatky, napr. praskliny. (Obr. 94)
2. Uistite sa, že sa predný chránič ruky voľne pohybuje a že je bezpečne pripevnený k výrobku. (Obr. 95)
3. Umiestnite výrobok s vypnutým motorom na peň alebo iný stabilný povrch.
4. Držte zadnú rukoväť a pusťte prednú rukoväť. Nechajte výrobok spočinúť na pni. (Obr. 96)
5. Brzda reťaze sa musí zapnúť, keď sa vodiaca lišta dotkne pňa.

Kontrola spúšte brzdy

1. Položte výrobok na stabilný povrch a naštartujte ho. Pozrite si časť *Úvod na strane 101*.



VÝSTRAHA: Presvedčte sa, že sa reťaz pily nedotýka zeme ani iných predmetov.

2. Prstami zovrite rukoväť a výrobok pevne držte. (Obr. 37)
3. Pridajte plný plyn a naklonením ľavého zápästia na predný chránič ruky zapnite brzdu reťaze. Reťaz pily sa musí okamžite zastaviť. (Obr. 97)



VÝSTRAHA: Nepúšťajte prednú rukoväť!

Kontrola poistky páčky vypínača

1. Skontrolujte, či sa páčka vypínača a poistka páčky vypínača pohybujú voľne a či vratné pružiny fungujú správne. (Obr. 98)
2. Stlačte poistku páčky vypínača a uistite sa, že sa po uvoľnení vráti do východiskovej polohy. (Obr. 99)
3. Ubezpečte sa, že páčka vypínača je zablokovaná v nečinnnej polohe, keď je poistka páčky vypínača uvoľnená. (Obr. 100)
4. Spustite výrobok a pridajte na plný výkon.
5. Uvoľnite páčku vypínača a skontrolujte, či sa reťaz pily zastaví a zostane stáť. Ak sa reťaz pily otáča, aj keď je páčka vypínača v nečinnnej polohe, obráťte sa na svojho servisného predajcu.

Kontrola zachytávača reťaze

1. Uistite sa, že zachytávač reťaze nie je poškodený.

2. Uistite sa, že je zachytávač reťaze stabilný a pripevnený k telu produktu. (Obr. 41)

Kontrola klávesnice

1. Zapnite výrobok. Pozrite si časť *Prevádzka na strane 101*
2. Znova stlačte štartovacie/vypínacie tlačidlo.
3. Presvedčte sa, či sa výrobok zastaví, keď stlačíte a podržíte tlačidlo. Zelený indikátor LED zhasne. (Obr. 57)

Kontrola batérie a priestoru na batériu

1. Vyčistite batériu a priestor na batériu pomocou jemnej kefy. (Obr. 101)
2. Ubezpečte sa, že chladiace otvory a konektory batérie sú čisté.
3. Presvedčte sa, či batéria nie je poškodená a či na nej nie sú žiadne iné nedostatky, napr. praskliny. (Obr. 102)

Kontrola nabíjačky batérie

1. Uistite sa, že nie je poškodená nabíjačka batérie ani napájací kábel. Zamerajte sa na praskliny a iné kazy.

Čistenie chladiaceho systému

Výrobok disponuje chladiacim systémom, ktorý udržiava najnižšiu možnú prevádzkovú teplotu.

Súčasnou chladiaceho systému je nasávanie vzduchu na ľavej strane výrobku a ventilátor na motore.

1. Kefkou očistite chladiaci systém raz týždenne alebo v prípade potreby aj častejšie. (Obr. 103)
2. Skontrolujte, či chladiaci systém nie je znečistený ani upchaný.



VAROVANIE: Znečistený alebo upchatý chladiaci systém môže spôsobiť prehriatie výrobku. Môže tak dôjsť k poškodeniu valca alebo piesta.

Ostrenie reťaze píly

Informácie o vodiacej lište a reťazi píly



VÝSTRAHA: Pri používaní alebo vykonávaní údržby reťaze píly používajte ochranné rukavice. Nepohyblivá reťaz píly môže tiež spôsobiť zranenia.

Opotrebovanú alebo poškodenú vodiacu lištu alebo reťaz píly nahradte niektorou z kombinácií vodiacej lišty a reťaze píly odporúčanou spoločnosťou Husqvarna. Je to nevyhnutné na zachovanie bezpečnostných funkcií výrobku. Pozrite si časť *Príslušenstvo na strane 112* so zoznamom odporúčaných kombinácií lišt a reťazi.

- Dĺžka vodiacej lišty, palce/cm. Informácie o dĺžke vodiacej lišty sa zvyčajne nachádzajú na zadnom konci vodiacej lišty. (Obr. 104)
- Počet zubov na ozubenom koliesku lišty (T). (Obr. 105)
- Rozstup reťaze (palce). Vzdialenosť medzi hnacími článkami reťaze sa musí zhodovať so vzdialenosťami zubov na ozubenom koliesku vodiacej lišty a hnacom ozubenom koliesku. (Obr. 106)
- Počet vodiacich článkov. Počet vodiacich článkov je určený typom vodiacej lišty. (Obr. 107)
- Šírka drážky v lište, (palce/mm). Šírka drážky vo vodiacej lište musí byť rovnaká ako šírka vodiacich článkov reťaze. (Obr. 108)
- Otvor mazania reťaze a otvor pre napínač reťaze. Vodiaca lišta sa musí zhodovať s výrobkom. (Obr. 109)
- Šírka vodiaceho článku (mm/palce). (Obr. 110)

Všeobecné informácie o spôsobe ostrenia rezacích zubov

Nepoužívajte tupú reťaz píly. Ak je reťaz píly tupá, musíte vyvinúť väčší tlak, aby vodiaca lišta prešla cez drevo. Veľmi tupá reťaz píly nevytvára žiadne triesky, iba piliny.

Ostrá reťaz píly si vytvorí cestu drevom a tvorí dlhé, hrubé triesky.

Rezací zub predstavuje reznú časť reťaze píly a tvorí ho samotný rezací zub (A) a mierka hĺbky (B). Výškový rozdiel medzi týmito dvomi prvkami predstavuje hĺbku rezu (nastavenie mierky hĺbky). (Obr. 111)

Pri ostrení rezacieho zuba zohľadnite nasledovné:

- Uhol brúsenia. (Obr. 112)
- Uhol rezania. (Obr. 113)
- Poloha pilníka. (Obr. 114)
- Priemer okrúhleho pilníka. (Obr. 115)

Nie je jednoduché správne nabrúsiť reťaz píly bez správneho vybavenia. Použite brúsnu mierku Husqvarna. Umožní vám to dosiahnuť maximálny rezný výkon a minimalizovať riziko spätného nárazu.



VÝSTRAHA: Pri nedodržaní pokynov na ostrenie sa značne zvyšuje sila spätného nárazu.

Poznámka: Informácie o ostrení reťaze píly nájdete v časti *Ostrenie rezacích zubov na strane 107*.

Ostrenie rezacích zubov

1. Na ostrenie rezacích zubov používajte okrúhly pilník a brúsnu mierku. (Obr. 116)

Poznámka: Pozrite si časť *Príslušenstvo na strane 112* s informáciami o tom, ktorý pilník a brúsna

mierku odporúča spoločnosť Husqvarna na vašu reťaz píly.

2. Brúsnu mierku správne priložte na rezací zub. Pozrite si pokyny dodávané s brúsnou mierkou.
3. Pilníkom prechádzajte z vnútornej strany rezacích zubov smerom von. Pri ťahaní zmeníte tlak na pilník. (Obr. 117)
4. Odstráňte materiál z jednej strany všetkých rezacích zubov.
5. Výrobok otočte a odstráňte materiál na druhej strane.
6. Uistite sa, či majú všetky rezacie zuby rovnakú dĺžku.

Všeobecné informácie o tom, ako upraviť nastavenie mierky hĺbky

Nastavenie mierky hĺbky (C) sa zmenší, keď naostríte rezací zub (A). Na zaistenie maximálneho rezného výkonu musíte zbrúsiť materiál z mierky hĺbky (B), aby ste si zaistili odporúčané nastavenie mierky hĺbky. Pozrite si časť *Príslušenstvo na strane 112* s pokynmi k zabezpečeniu správneho nastavenia mierky hĺbky reťaze píly.

(Obr. 118)



VÝSTRAHA: Ak je mierka hĺbky príliš veľká, zvýši sa nebezpečenstvo spätného nárazu!

Úprava nastavenia mierky hĺbky

Skôr než nastavíte mierku hĺbky alebo naostríte rezacie zuby, pozrite si pokyny v časti *Ostrenie rezacích zubov na strane 107*. Odporúčame, aby ste hĺbku rezu nastavili po každom treťom ostrení rezacích zubov.

Odporúčame, aby ste pri meraní hĺbky rezu používali našu mierku hĺbky obmedzovacích zubov, aby sa zaistila správna hĺbka rezu a správny uhol na vodiacej ploche.

(Obr. 119)

1. Na nastavenie mierky hĺbky použite plochý pilník a mierku hĺbky obmedzovacích zubov. Pri meraní hĺbky rezu používajte len mierku hĺbky obmedzovacích zubov Husqvarna, aby sa zaistila správna hĺbka rezu a správny uhol na vodiacej ploche.
2. Mierku hĺbky obmedzovacích zubov priložte na reťaz píly.

Poznámka: Pozrite si balenie s mierkou hĺbky obmedzovacích zubov, kde nájdete ďalšie informácie o tom, ako mierku používať.

3. Na zbrúsenie časti obmedzovacieho zubu, ktorý vyčnieva nad mierku hĺbky obmedzovacích zubov, používajte plochý pilník. (Obr. 120)

Napnutie reťaze píly



VÝSTRAHA: Reťaz píly, ktorá nie je správne napnutá, sa môže uvoľniť z vodiacej lišty a spôsobiť vážne poranenie alebo usmrtenie.

Čím viac reťaz píly používate, tým viac sa predlžuje. Preto je dôležité reťaz píly pravidelne nastavovať.

Napnutie reťaze píly kontrolujte pri každom doplňovaní oleja na mazanie reťaze.

Poznámka: Nová reťaz píly má dobu zábehu, počas ktorej musíte častejšie kontrolovať napnutie reťaze.

1. Vyklopte ovládací gombík, kým sa neotvorí. (Obr. 121)
2. Otočením gombíka proti smeru hodinových ručičiek uvoľnite kryt hnacieho kolieska. (Obr. 122)
3. Otáčaním kolieska napínača reťaze nastavte napnutie reťaze. Reťaz píly musí byť utiahnutá voči vodiacej lište. (Obr. 123)

Poznámka: Otáčaním kolieska smerom nadol (+) dosiahnete väčšie napnutie a otáčaním smerom nahor (-) napnutie znížite. Reťaz píly je napnutá správne, keď sa dá rukou ľahko otáčať, no je utiahnutá voči vodiacej lište.

4. Otočením gombíka v smere hodinových ručičiek utiahnite gombík lišty. (Obr. 124)
5. Sklopte gombík a zaistite napnutie. (Obr. 125)

Kontrola mazania reťaze píly

Po každom treťom dobití batérie skontrolujte mazanie reťaze píly.

1. Výrobok spustíte a nechajte ho bežať na 3/4 výkonu. Umiestnite lištu približne 20 cm (8 palcov) nad povrch svetlej farby.
2. Ak je mazanie reťaze píly správne, po jednej minúte bude na tomto povrchu viditeľná zretelná čiara od oleja. (Obr. 126)
3. Ak mazanie reťaze píly nie je správne, vykonajte tieto kontroly.
 - a) Uistite sa, že olejový kanálík vo vodiacej lište nie je blokovaný. Ak je to potrebné, vyčistite ho. (Obr. 127)
 - b) Uistite sa, že je drážka v okraji vodiacej lišty čistá. Ak je to potrebné, vyčistite ho. (Obr. 128)
 - c) Skontrolujte, či sa ozubené koliesko lišty voľne otáča a či otvor na mazanie na ozubenom koliesku lišty nie je zablokovaný. Vyčistite a namažte, ak je to nutné. (Obr. 129)
4. Ak mazanie reťaze píly nefunguje ani po vykonaní krokov uvedených vyššie, obráťte sa na vášho servisného predajcu.

Údržba hnacieho kolieska reťaze

Pohonný systém obsahuje hnacie koliesko.

(Obr. 130)

Na hnacom koliesku reťaze vykonávajte nasledujúcu údržbu:

1. Pravidelne kontrolujte opotrebovanie hnacieho kolieska. Ak je hnacie koliesko reťaze príliš opotrebované, vymeňte ho.
2. Keď vymieňate reťaz, vymeňte aj hnacie koliesko.

Kontrola rezného zariadenia

1. Uistite sa, že v nitoch a spojoch nie sú žiadne praskliny a že nie sú žiadne nity voľné. V prípade potreby ich vymeňte. (Obr. 131)
2. Skontrolujte, či sa reťaz pily ľahko ohýba. Ak je reťaz pily tuhá, vymeňte ju.
3. Porovnajte reťaz pily s novou reťazou pily, aby ste mohli určiť, či sú nity a spoje opotrebované.
4. Vymeňte reťaz pily, ak je najdlhšia časť rezacieho zuba menšia ako 4 mm/0,16 palca. Reťaz pily

vymeňte aj v prípade, že sú na rezacích zuboch praskliny. (Obr. 132)

Kontrola vodiacej lišty

1. Skontrolujte, či nie je zablokovaný olejový kanál. V prípade potreby ho vyčistite. (Obr. 127)
2. Skontrolujte, či sa na hranách vodiacej lišty nenachádzajú ostriny. Odstráňte ostriny pomocou pilníka. (Obr. 133)
3. Vyčistite drážku na vodiacej lište. (Obr. 128)
4. Skontrolujte, či drážka vo vodiacej lište nie je opotrebovaná. V prípade potreby vymeňte vodiacu lištu. (Obr. 134)
5. Skontrolujte, či špička vodiacej lišty nie je zdrsnená ani veľmi opotrebovaná. (Obr. 135)
6. Skontrolujte, či sa ozubené koliesko lišty voľne otáča a či otvor na mazanie na ozubenom koliesku lišty nie je zablokovaný. Vyčistite a namažte ich, ak je to nutné. (Obr. 129)
7. Vodiacu lištu denne otáčajte, aby ste predĺžili jej životnosť. (Obr. 136)

Riešenie problémov

Plán riešenia problémov

Tabuľka

Možné chybové kódy na klávesnici výrobcu.

LED displej	Možné poruchy	Možná činnosť
Bliká výstražný indikátor.	Brzda reťaze zatiahnutá.	Potiahnutím predného chrániča rúk uvoľníte brzdu reťaze.
	Teplotná odchýlka.	Nechajte výrobok vychladnúť.
	Preťaženie. Rezací nadstavec zaseknutý.	Rezací nadstavec je zaseknutý. Uvoľnite rezací nadstavec.
	Páčka vypínača a tlačidlo aktivácie sa stláčajú súčasne.	Uvoľnite páčku vypínača a výrobok sa aktivuje.
Začne blikat zelená LED dióda.	Nízke napätie batérie.	Nabite batériu.
Svieti výstražný indikátor.	Servis.	Obráťte sa na servisné stredisko.

Tabuľka

Riešenie problémov s batériou a/alebo nabíjačkou batérii počas nabíjania.

LED displej	Možné poruchy	Možná činnosť
Bliká výstražný indikátor.	Batéria je vybitá.	Nabite batériu.
	Teplotná odchýlka.	Batériu používajte v prostredí, v ktorom sa teplota pohybuje od -10 °C/ 14 °F do 40 °C/104 °F.
	Nadmerné napätie.	Skontrolujte, či sieťové napätie zodpovedá údaju uvedenému na výkonnovom štítku na výrobku. Vyberte batériu z nabíjačky batérií.
Svieti výstražný indikátor.	V článkoch je príliš veľký rozdiel (1 V).	Obráťte sa na servisné stredisko.

Tabuľka

LED displej	Možné poruchy	Možná činnosť
Bliká výstražný indikátor.	Teplotná odchýlka.	Batériu používajte v prostredí, v ktorom sa teplota pohybuje od 5 °C/ 41 °F do 40 °C/104 °F.
Svieti výstražný indikátor.		Obráťte sa na servisné stredisko.

Preprava, skladovanie a likvidácia

Preprava a uskladnenie

- Dodávané lítium-iónové batérie spĺňajú požiadavky právnych predpisov, ktoré sa týkajú nebezpečného tovaru.
- Dodržiavajte špeciálne požiadavky na balení a štítkoch pri obchodnej preprave. Táto požiadavka platí aj pre tretie strany a prepravcov.
- Pred odoslaním výrobku sa poraďte s osobou s osobitým vzdelaním v oblasti nebezpečných materiálov. Dodržiavajte všetky príslušné vnútroštátne právne predpisy.
- Odhalené kontakty zaistíte páskou pri vkladaní akumulátora do balenia. Batériu v balení pevne zabezpečte, aby sa nemohla posúvať.
- Pred skladovaním alebo prepravou batériu vyberte.
- Umiestnite batériu a nabíjačku batérií do suchého priestoru bez výskytu vlhkosti a mrazov.
- Neskladujte batériu na mieste, kde sa môže vyskytovať statická elektrina. Batériu nekladajte do kovovej skrinky.
- Batériu uložte na mieste, kde sa teplota pohybuje v intervale 5°C (41°F) až 25°C (77°F) a kde je chránená pred priamym slnečným svetlom.

- Nabíjačku batérií uložte na mieste, kde sa teplota pohybuje v intervale 5 °C (41 °F) až 45°C (113°F) a kde je chránená pred priamym slnečným svetlom.
- Nabíjačku batérií používajte iba vtedy, keď je teplota okolitého prostredia v rozsahu 5°C (41 °F) až 40°C (104°F).
- Pred dlhodobým skladovaním batériu nabite na 30 – 50 % kapacity.
- Nabíjačku batérií uchovajte na uzavretom a suchom mieste.
- Batéria skladujte mimo nabíjačky batérií. Nedovoľte deťom ani iným nepovolaným osobám, aby sa dotýkali zariadenia. Uchovávajte zariadenia na mieste, ktoré je možné uzamknúť.
- Pred dlhodobým uskladnením výrobok vyčistite a vykonajte kompletný servis.
- Pomocou prepravného krytu na výrobku zamedzte vzniku zranení alebo poškodenia produktu počas prepravy a uskladnenia.
- Pred prepravou výrobok bezpečne upevnite.

Likvidácia batérie, nabíjačky batérií a výrobku

Nižšie uvedený symbol signalizuje, že výrobok nepredstavuje komunálny odpad. Recyklujte ho

v recyklačnej stanici určenej pre elektrické a elektronické zariadenia. Napomôže tým zamedziť vzniku poškodeniu životného prostredia a osôb.

Ďalšie informácie vám poskytnú miestne úrady, služba na likvidáciu komunálneho odpadu alebo predajca.

(Obr. 21)

Poznámka: Tento symbol sa nachádza na výrobku alebo na jeho obale.

Technické údaje

Technické údaje

	120i
Platforma	CS100EU
Motor	
Typ	BLDC (bezkontaktný) 36V
Funkcie	
Nízkoenergetický režim	savE
Mazací systém	
Typ olejového čerpadla	Automatické
Objem olejovej nádrže, litre	0,20
Hmotnosť	
Reťazová píla bez batérie, vodiaca lišta, reťaz píly a prázdna nádrž na olej na mazanie reťaze, kg	2,95
Emisie hluku ¹³	
Nameraná úroveň hlučnosti dB(A)	98
Zaručená L _{WA} úroveň hlučnosti dB(A)	101
Úroveň hlučnosti ¹⁴	
Ekvivalentná úroveň akustického tlaku pri uchu používateľa, dB(A)	88
Úroveň vibrácií ¹⁵	3,8
Reťaz píly/vodiaca lišta	
Odporúčané dĺžky lišty, palce/cm	12/30
Použiteľná rezná dĺžka, palce/cm	10/26
Typ hnacieho kolieska/počet zubov	Záberové/6
Maximálna rýchlosť reťaze / (funkcia savE), m/s	11,5 (10)

¹³ Hladina hluku meraná ako akustický tlak (L_{WA}) v súlade s európskou smernicou 2000/14/ES.

¹⁴ Podľa normy ISO 22868 sa ekvivalentná hladina akustického tlaku vypočíta ako časovo vážená celková energia pre jednotlivé hladiny akustického tlaku za rôznych pracovných podmienok. Typický štatistický rozptyl hladiny akustického tlaku je štandardná odchýlka 2,5 dB (A).

¹⁵ Deklarovaná úroveň vibrácií platí pre rukoväť s najvyššími hodnotami. Typický štatistický rozptyl pre úroveň vibrácií je 1,5 m/s.

Príslušenstvo

Kombinácie vodiacej lišty a reťaze píly







Pre model Husqvarna 120i sú schválené nasledujúce rezacie nadstavce:

Vodiaca lišta				Reťaz píly	
Dĺžka, palce	Rozstup reťaze, palce	Šírka drážky, mm	Max. polomer špičky	Typ	Dĺžka, vodiace články (počet)
12	3/8	1,1	7T	Husqvarna H38	45

Zariadenie a uhly brúsenia

Použitím brúsnej mierky Husqvarna získate správne uhly brúsenia. Na ostrenie reťaze píly odporúčame vždy používať brúsnu mierku Husqvarna. Katalógové čísla sú uvedené v tabuľke nižšie.

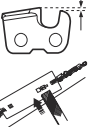
Ak neviete, akú reťaz na výrobku máte, obráťte sa na servisné stredisko.

							
38	11/64 palca/ 4,5 mm	75°	30°	0°	0,025 palca/ 0,65 mm	5056981-03	5795588-01

Schválené batérie

Používajte len originálne batérie BLiurčené pre tento výrobok.

Schválené batérie pre výrobok

Batéria	BLI20	
Typ	Litium-iónová	
Kapacita batérie, Ah	4,2 (VTC4)	4 (HD2)
Napätie, V	36	36,5
Hmotnosť, kg (lb)	2,6/1,2	2,6/1,2

Schválené nabíjačky batérií pre výrobok

Nabíjačka batérií	QC80
Sieťové napätie, V	100 – 240
Frekvencia, Hz	50 – 60

Nabíjačka batérií	QC80
Výkon, W	100
Výstupné napätie, V d.c./ Ampérov, A	36/2

ES vyhlásenie o zhode

ES vyhlásenie o zhode

Husqvarna AB, SE-561 82 Huskvarna, Sweden, tel.: +46-36-146500 vyhlasuje na vlastnú zodpovednosť, že batériou napájané reťazové píly so sériovými číslami **Husqvarna 120i (Platforma CS100EU)** z roku 2016 a novšími (rok je jasne uvedený obyčajným písmom na typovom štítku, nasledovaný výrobným číslom) spĺňajú požiadavky SMERNÍC RADY:

- zo 17. mája 2006 o strojových zariadeniach **2006/42/ES**,
- z 26. februára 2014 vzťahujúca sa na elektromagnetickú kompatibilitu, **2014/30/EÚ**,
- z 8. júna 2011 o obmedzení používania určitých nebezpečných látok **2011/65/EÚ**.
- z 8. mája 2000 týkajúca sa emisií hluku zariadení používaných vo vonkajšom priestore **2000/14/ES**.

Bolí uplatnené nasledujúce normy: **EN**

60745-1:2009+A11:2010, EN

60745-2-13:2009+A1:2010, EN

55014-1:2006+A1:2009+A2:2011, EN 61000-4-2:2009,

EN 61000-4-3:2006+A1:2008, EN IEC63000:2018.

Notifikovaný orgán: TÜV Rheinland LGA Products GmbH, Tillystrasse 2, D-90431 Nuernberg, Germany, 0197, vykonala typovú skúšku ES v súlade so smernicou o strojných zariadeniach (2006/42/ES) článok 12, bod 3b.

Certifikát má číslo: **BM 50356394 0001**

Dodaná reťazová píla zodpovedá typu, ktorý bol podrobený EÚ skúške typu.

Informácie týkajúce sa emisií hluku nájdete v časti *Technické údaje na strane 111.*

Huskvarna, 20181031



Pär Martinsson, manažér pre oblasť vývoja
(autorizovaný zástupca pre spoločnosť Husqvarna AB a osoba zodpovedná za technickú dokumentáciu.)

SPIS TREŚCI

Wstęp.....	115	Rozwiązywanie problemów.....	132
Bezpieczeństwo.....	116	Transport, przechowywanie i utylizacja.....	133
Montaż.....	123	Dane techniczne.....	134
Przeznaczenie.....	123	Akcesoria.....	135
Przegląd.....	128	Deklaracja zgodności WE.....	137

Wstęp

Opis produktu

Niniejszy produkt to model pilarki z silnikiem elektrycznym.

Nieustannie prowadzone są prace w celu zwiększenia bezpieczeństwa użytkownika i wydajności pracy.

Dodatkowe informacje można uzyskać w centrum serwisowym.

Przegląd produktu

(Rys. 1)

1. Zabezpieczenie przed odbiciem
2. Klawiatura
3. Przycisk SavE
4. Wskaźnik ostrzegawczy
5. Przełącznik start/stop
6. Blokada manetki mocy
7. Tylny uchwyt i osłona prawej ręki
8. Obudowa wentylatora
9. Zbiornik oleju do smarowania łańcucha
10. Ładowarka
11. Przewód zasilający
12. Wskaźnik ostrzegawczy
13. Złącze
14. Instrukcja obsługi
15. Osłona prowadnicy
16. Pokrywa zębątki napędowej
17. Kółko do napinania łańcucha
18. Pokrętko
19. Wychwytnik piły łańcuchowej
20. Zderzak
21. Końcówka prowadnicy
22. Łańcuch
23. Prowadnica
24. Uchwyt przedni
25. Włącznik zasilania
26. Akumulator
27. Przyciski odłączania akumulatora
28. Stan akumulatora
29. Przycisk, stan akumulatora

Przeznaczenie

Ten produkt jest przeznaczony do cięcia drewna.

Uwaga: Przepisy krajowe mogą ograniczać możliwość użycia tego produktu.

30. Wskaźnik ostrzegawczy

Symbole znajdujące się na produkcie

- (Rys. 2) Ryzyko poważnych obrażeń ciała lub śmierci operatora lub innych osób. Należy zachować ostrożność i prawidłowo korzystać z produktu.
- (Rys. 3) Przed użyciem produktu należy dokładnie przeczytać instrukcję obsługi i upewnić się, że wszystkie wskazówki zostały zrozumiane.
- (Rys. 4) Nosić zatwierdzony kask ochronny oraz ochronniki słuchu i wzroku.
- (Rys. 5) Ten produkt jest zgodny z odpowiednimi dyrektywami Rady Europejskiej.
- (Rys. 6) Emisje hałasu do środowiska zgodnie z dyrektywą europejską 2000/14/EC i przepisami Nowej Południowej Walii „Protection of the Environment Operations (Noise Control) Regulation 2017.” Dane dotyczące emisji hałasu można znaleźć na etykiecie maszyny oraz w rozdziale „Dane techniczne”.
- (Rys. 7) Do obsługi pilarki operator musi używać obu rąk.
- (Rys. 8) Nigdy nie wolno obsługiwać pilarki, trzymając ją tylko jedną ręką.
- (Rys. 9) Nie można pozwolić, aby wierzchołek prowadnicy dotykał wszystkich obiektów.

- (Rys. 10) Ostrzeżenie! Odbicie może nastąpić, gdy wierzchołek prowadnicy dotknie jakiegoś przedmiotu. Powoduje to odrzucenie prowadnicy w stronę operatora. Ryzyko poważnych obrażeń ciała lub śmierci.
- (Rys. 11) Kierunek wirowania łańcucha pilarki i maksymalna długość prowadnicy.
- (Rys. 12) Hamulec pilarki, włączony (prawa strona). Hamulec łańcucha, wyłączony (lewa strona).
- (Rys. 13) Napelnianie oleju do smarowania łańcucha
- (Rys. 14) Prąd stały.
- (Rys. 15) Chronić przed deszczem.
- (Rys. 16) **Oznaczenia dotyczące ochrony środowiska.** Tego produktu ani opakowania nie można traktować jako odpady domowe. Należy poddawać je recyklingowi w zatwierdzonym punkcie zbiórki sprzętu elektrycznego i elektronicznego.
- (Rys. 20) Tabliczka znamionowa z numerem seryjnym. **yyyy** oznacza rok produkcji, a **ww** tydzień produkcji.

Uwaga: Pozostałe symbole/naklejki samoprzylepne umieszczone na produkcie dotyczą wymogów związanych z certyfikatami w niektórych krajach.

Symbole na akumulatorze i/lub na ładowarce.

- (Rys. 21) Należy poddać urządzenie recyklingowi w punkcie zbiórki sprzętu elektrycznego i elektronicznego. (Dotyczy tylko Europy)
- (Rys. 17) Bezpieczny transformator.
- (Rys. 18) Ładowarkę używać i przechowywać wyłącznie wewnątrz.
- (Rys. 19) Podwójna izolacja.

Bezpieczeństwo

Definicje dotyczące bezpieczeństwa

Poniższe definicje nadają poziom znaczenia każdemu słowu sygnałowemu.



OSTRZEŻENIE: Obrażenia osób.



UWAGA: Uszkodzenie produktu.

Uwaga: Ta informacja ułatwia używanie maszyny.

Ogólne ostrzeżenia dotyczące bezpieczeństwa podczas korzystania z narzędzi elektrycznych



OSTRZEŻENIE: Przeczytać dokładnie wszystkie ostrzeżenia i instrukcje. Niezastosowanie się do ostrzeżeń i instrukcji może spowodować porażenie prądem i/lub poważne obrażenia.

Uwaga: Należy zachować wszystkie ostrzeżenia i instrukcje, aby móc skorzystać z nich w przyszłości. Termin „elektronarzędzie” używany w ostrzeżeniach dotyczy narzędzia zasilanego prądem z sieci

elektrycznej (przewodowego) lub narzędzia zasilanego z akumulatora (beprzewodowego).

Bezpieczeństwo miejsca pracy

- **Miejsce pracy powinno być czyste i dobrze oświetlone.** Miejsca hałaśliwe lub ciemne sprzyjają wypadkom.
- **Nie należy używać narzędzi elektrycznych w atmosferze wybuchowej, takiej jak w przypadku obecności cieczy palnych, gazów lub pyłów.** Narzędzia elektryczne wytwarzają iskry, które mogą spowodować zapłon pyłów lub oparów.
- **Podczas pracy z użyciem narzędzia elektrycznego należy trzymać dzieci i osoby przechodzące z daleka.** Odwrócenie uwagi może spowodować utratę kontroli nad narzędziem.

Zasady bezpieczeństwa – elektryczność

- **Wtyczki narzędzi elektrycznych muszą odpowiadać gniazdom. Zabrania się dokonywania przeróbek wtyczki. Nie należy stosować adapterów w przypadku uziemionych narzędzi elektrycznych.** Niemodyfikowane wtyczki i odpowiednie gniazdzka pozwalają ograniczyć ryzyko porażenia prądem.
- **Należy unikać kontaktu ciała z powierzchniami uziemionymi, takimi jak rury, grzejniki, kuchenki i lodówki.** Jeśli ciało jest uziemione powstaje większe ryzyko porażenia elektrycznego.
- **Nie należy wystawiać narzędzi elektrycznych na działanie deszczu lub wilgoci.** Woda, która

przedostanie się do narzędzia elektrycznego zwiększy ryzyko porażenia elektrycznego.

- **Nie niszczyć przewodu. Nigdy nie należy używać przewodu do przenoszenia, ciągnięcia, lub włączania wtyczki narzędzia elektrycznego. Przewód należy trzymać z dala od źródeł ciepła, oleju, ostrych krawędzi i ruchomych części.** Uszkodzone lub zaplątane przewody zwiększają ryzyko porażenia prądem elektrycznym.
- **Używając narzędzia elektrycznego na zewnątrz budynków, należy stosować przedłużacz odpowiedni dla zastosowania na zewnątrz.** Stosowanie przewodu przeznaczonego do użytku na zewnątrz budynków pozwala ograniczyć ryzyko porażenia prądem.
- **Jeżeli konieczna jest praca elektronarzędzia w miejscach wilgotnych, należy stosować zasilanie chronione wyłącznikiem różnicowo-prądowym (RCD).** Korzystanie z wyłącznika różnicowo-prądowego zmniejsza ryzyko porażenia prądem.

Bezpieczeństwo osób

- **Używając narzędzi elektrycznych, należy zachować skupienie, obserwować wykonywane czynności i kierować się zdrowym rozsądkiem. Nie należy używać narzędzi elektrycznych, kiedy użytkownik jest zmęczony lub pod wpływem działania narkotyków, alkoholu lub leków.** Moment nieuwagi podczas pracy z narzędziem elektrycznym może spowodować poważne obrażenia ciała.
- **Stosować środki ochrony osobistej. Należy zawsze stosować środki ochrony wzroku.** Sprzęt ochronny, taki jak maski, antypoślizgowe buty robocze, kask lub środki ochrony słuchu stosowane w odpowiednich warunkach pozwalają obniżyć ryzyko odniesienia obrażeń.
- **Należy zapobiec niezamierzonemu rozruchowi. Przed podłączeniem do źródła zasilania i/lub baterii, podnoszenia lub przenoszenia narzędzia, należy upewnić się, że przełącznik jest w pozycji WYŁ.** Przenoszenie narzędzi z palcem na przełączniku lub przenoszenie narzędzi pod napięciem, które mają przełącznik w pozycji włączone, sprzyja wypadkom.
- **Przed włączeniem narzędzia elektrycznego należy usunąć wszelkie klucze.** Klucz pozostawiony przy części wirującej narzędzia może spowodować obrażenia ciała.
- **Nie należy się nadmiernie wyciągać. Przez cały czas należy zachowywać właściwe ustawienie stóp i równowagę.** Pozwala to na lepszą kontrolę narzędzia elektrycznego w sytuacjach nieprzewidzianych.
- **Należy odpowiednio się ubierać. Nie zakładaj luźnej odzieży ani biżuterii. Włosy, ubranie i rękawiczki należy trzymać z dala od elementów ruchomych.** Luźne ubranie, biżuteria lub długie włosy mogą zostać pochwycone przez elementy ruchome.
- **Jeśli dołączone jest wyposażenie służące do podłączenia urządzeń odprowadzających i gromadzących pył, należy zadbać o jego**

podłączenie i właściwie używanie. Stosowanie urządzeń odprowadzających pył może ograniczyć zagrożenia związane z obecnością pyłu.

- Poziomy wibracji występujące podczas pracy, mogą różnić się od wartości zadeklarowanych, co jest zależne od sposobu używania narzędzia. Operatorzy powinni zidentyfikować zagrożenia oraz zastosować środki ochrony osobistej tak, aby uzyskać odpowiednią ochronę (należy wziąć pod uwagę cały cykl operacyjny np. także czas, gdy urządzenie jest wyłączone lub pracuje na wolnych obrotach).

Użytkowanie i konserwacja narzędzia elektrycznego

- **Nie należy wysilać nadmiernie narzędzia. Stosować właściwe narzędzie elektryczne do danego zadania.** Właściwe narzędzie elektryczne wykona pracę lepiej i bezpieczniej w tempie do jakiego zostało zaprojektowane.
- **Nie należy używać narzędzia elektrycznego, jeśli przełącznik nie może go włączyć lub wyłączyć.** Wszelkie narzędzia, których nie można kontrolować przełącznikiem są niebezpieczne i muszą być naprawione.
- **Przed dokonaniem jakichkolwiek regulacji, zmianą oprzyrządowania lub przechowywaniem narzędzi, należy odłączyć wtyczkę od źródła zasilania i/lub baterię.** Te środki prewencyjne redukują ryzyko przypadkowego uruchomienia narzędzia elektrycznego.
- **Należy przechowywać nieużywane narzędzia elektryczne poza zasięgiem dzieci i nie pozwalać osobom nie zaznajomionym z narzędziami elektrycznymi lub niniejszymi instrukcjami ich obsługiwać.** Narzędzia elektryczne są niebezpieczne w rękach osób nie przeszkolonych.
- **Konserwacja narzędzi elektrycznych. Należy sprawdzić ustawienie w osi elementów mocujących lub ruchomych, uszkodzenia części i inne warunki, które mogą mieć wpływ na działanie narzędzia elektrycznego. W przypadku uszkodzenia, należy narzędzie naprawić przed jego ponownym użyciem.** Wiele wypadków spowodowanych jest, przez niekłaśką konserwację narzędzi elektrycznych.
- **Narzędzia tnące należy utrzymywać w stanie naostrzonym i czystym.** Właściwie konserwowane narzędzia tnące, z ostrymi krawędziami tnącymi dają mniejsze prawdopodobieństwo zacinania i łatwiej je kontrolować.
- **Narzędzia elektryczne, oprzyrządowanie i końcówki powinny być używane zgodnie z niniejszymi instrukcjami, biorąc pod uwagę warunki robocze oraz zadanie, jakie należy wykonać.** Użycie narzędzia elektrycznego do innych celów niż te, do których jest przeznaczone, może być niebezpieczne.

Użytkowanie i konserwacja narzędzia elektrycznego zasilanego akumulatorem

- **Ładować jedynie za pomocą ładowarki wskazanej przez producenta.** Ładowarka przeznaczona do

jednego rodzaju akumulatora może grozić pożarem w przypadku wykorzystania jej do ładowania innego rodzaju akumulatora.

- **Narzędzi elektrycznych należy używać wyłącznie w połączeniu z określonym rodzajem akumulatorów.** Użycie akumulatorów innego rodzaju może stworzyć zagrożenie obrażeniami ciała i pożarem.
- **Kiedy akumulator nie jest używany, należy przechowywać go z dala od innych metalowych przedmiotów, takich jak spinacze do papieru, monety, klucze, gwoździe i śruby oraz innych niewielkich metalowych przedmiotów, które mogłyby połączyć dwa zaciski akumulatora.** Spięcie zacisków akumulatora może spowodować oparzenia lub pożar.
- **W niewłaściwych warunkach z akumulatora może wypłynąć płyn. Należy unikać kontaktu z tym płynem. Jeżeli dojdzie do kontaktu, przemyć wodą. Jeśli dojdzie do kontaktu płynu z oczami, należy dodatkowo skorzystać z pomocy medycznej.** Płyn wydostający się z akumulatora może wywołać podrażnienia lub oparzenia.

Serwis

- **Narzędzie zasilane należy przekazać do wykwalifikowanego personelu serwisowego w celu naprawy z użyciem identycznych części zamiennych.** Zapewni to bezpieczną pracę narzędzia elektrycznego.

Zasady bezpieczeństwa dotyczące pilarki

- **Trzymać wszystkie części ciała z daleka od łańcucha pracującej pilarki. Przed uruchomieniem pilarki upewnić się, że łańcuch nie dotyka do niczego.** Moment nieuwagi w czasie pracy pilarką może spowodować wplątanie części twojego ubrania lub ciała w łańcuch.
- **Pracując pilarką, należy zawsze trzymać ją oburącz, prawą ręką za uchwyt tylny, lewą za uchwyt przedni.** Trzymanie pilarki z odwróconym ustawieniem rąk zwiększa ryzyko obrażeń ciała i nie nigdy nie należy go stosować.
- **Narzędzie elektryczne należy trzymać wyłącznie za izolowaną powierzchnię uchwytu, ponieważ pilarka może dotknąć ukrytych przewodów lub własnego przewodu zasilającego.** Pilarka w kontakcie z przewodem pod napięciem może wywołać przepływ prądu przez nieosłonięte metalowe części narzędzia elektrycznego, a to może prowadzić do porażenia operatora.
- **Założyć okulary ochronne i nauszniki. Zalecany jest również sprzęt ochrony osobistej dla głowy, rąk, nóg i stóp.** Odpowiednia odzież ochronna zmniejszy ryzyko obrażeń od latających odłamków lub na skutek przypadkowego kontaktu z łańcuchem.
- **Nie pracować pilarką na drzewie.** Praca pilarką na drzewie może doprowadzić do ciężkich obrażeń ciała.
- **Zawsze utrzymywać odpowiedni odstęp pomiędzy stopami i pracować pilarką tylko na stabilnym,**

bezpiecznym i płaskim podłożu. Śliskie lub niestabilne podłoża, takie jak drabiny mogą spowodować utratę równowagi i kontroli nad pilarką.

- **W czasie cięcia naprężonego konaru należy uważać na odbicie.** Uwolnienie napięcia w włóknach drewna może doprowadzić do odbicia i uderzenia operatora i/lub utraty kontroli nad pilarką.
- **Zachować szczególną ostrożność w czasie cięcia krzewów i młodych drzew.** Cienki materiał może zostać pochwycony przez łańcuch pilarki i pociągnięty w stronę operatora lub spowodować utratę równowagi.
- **W czasie przenoszenia trzymać wyłączonej pilarkę za uchwyt, tak aby łańcuch znajdował się z dala od ciała. Podczas przewożenia lub przechowywania pilarki należy pamiętać o założeniu osłony przewodnicy.** Odpowiednie obchodzenie się z pilarką zmniejsza ryzyko dotknięcia do wirującego łańcucha.
- **Przestrzegać instrukcji smarowania, napięcia łańcucha i wymiany akcesoriów.** Niewłaściwie napięty lub nasmarowany łańcuch może się urwać lub zwiększyć ryzyko wystąpienia odbicia.
- **Utrzymywać uchwyt w stanie suchym, czystym i wolnym od smaru i oleju.** Uchwyt pokryte smarem lub olejem są śliskie i mogą spowodować utratę kontroli.
- **Ciąć tylko drewno. Nie używać pilarki do celów niezgodnych z jej przeznaczeniem. Nie używać pilarki do cięcia tworzyw sztucznych, kamienia lub niedrewnianych materiałów budowlanych.** Stosowanie pilarki do działań innych niż te, do których została przeznaczona, może doprowadzić do sytuacji niebezpiecznych.
- **Stanowczo zalecamy, aby początkujący użytkownicy najpierw przećwiczyli cięcie kłód na koźle lub łożu.**

Przyczyny i zabezpieczanie przed odbiciem

Odbicie może nastąpić, gdy wierzchołek przewodnicy dotknie do jakiegoś przedmiotu lub gdy szczelina w drewnie zamyka się i powoduje zakleszczanie łańcucha. Dotknięcie wierzchołkiem do jakiegoś przedmiotu może spowodować odrzucenie w górę i w tył, w kierunku operatora. Zakleszczenie łańcucha pilarki na górnym odcinku przewodnicy może spowodować nagłe pchnięcie przewodnicy do tyłu w stronę operatora. Każda z tych reakcji może spowodować, że stracisz kontrolę nad pilarką, co może doprowadzić do poważnych obrażeń. Nie należy polegać całkowicie na urządzeniach zabezpieczających, w jakie jest wyposażona pilarka. Jako operator pilarki musi podjąć kilka kroków, aby praca z pilarką nie zakończyła się wypadkiem lub obrażeniami. Odbicie jest efektem złego używania narzędzia i/lub niewłaściwych procedur obsługi lub warunków i można go uniknąć, stosując się do odpowiednich zaleceń:

- **Należy utrzymywać pewny chwyt, z kciukami i palcami oplatającymi uchwyt pilarki, z oboma rękami na niej i ustawić ciało i ramię tak, aby być w stanie przeciwstawić się siłom odbicia.** Siły odbicia mogą być kontrolowane przez operatora w

- przypadku stosowania odpowiednich środków ostrożności. Nie zdejmować dłoni z pilarki.
- **Nigdy nie sięgać za daleko i nie ciąć powyżej wysokości ramion.** Dzięki temu uniknie się przypadkowego dotknięcia wierzchołkiem prowadnicy i zapewni lepszą kontrolę nad pilarką w nieoczekiwanych sytuacjach.
 - **Stosować tylko określone przez producenta zamienne prowadnice i łańcuchy.** Niewłaściwe prowadnice i łańcuchy mogą doprowadzić do zerwania łańcucha i/lub odbicia.
 - **Przestrzegać zasad producenta, dotyczących ostrzenia i konserwacji prowadnicy i łańcucha pilarki.** Zmniejszanie wysokości ogranicznika zagłębienia może doprowadzić do zwiększonego odbicia.

NALEŻY ZACHOWAĆ NINIEJSZE INSTRUKCJE.

Ogólne zasady bezpieczeństwa



OSTRZEŻENIE: Przed rozpoczęciem użytkowania produktu przeczytać następujące ostrzeżenia.

- Ten produkt jest niebezpiecznym narzędziem w przypadku nieostrożnego postępowania lub nieprawidłowego korzystania. Może spowodować poważne obrażenia ciała lub śmierć operatora lub innych osób. Dlatego bardzo ważne jest, aby dokładnie i ze zrozumieniem zapoznać się z treścią niniejszej instrukcji.
- Nie należy modyfikować urządzenia bez zgody producenta. Nie należy używać urządzenia, które zostało zmienione przez innych i zawsze należy stosować oryginalne akcesoria. Zmiany, które nie zostały zatwierdzone przez producenta, mogą być przyczyną poważnych obrażeń ciała lub śmierci operatora bądź innych osób.
- Długotrwałe wdychanie oparów oleju łańcuchowego oraz pyłu towarzyszącego powstawaniu wiórów może być szkodliwe dla zdrowia.
- Niniejszy produkt podczas pracy wytwarza pole elektromagnetyczne. W pewnych okolicznościach pole to może zakłócać pracę aktywnych lub pasywnych implantów medycznych. Przed użyciem tego produktu osoby z wszczepionym implantem medycznym powinny skonsultować się z lekarzem i producentem implantu w celu ograniczenia ryzyka poważnych lub śmiertelnych obrażeń.

Instrukcje bezpieczeństwa dotyczące obsługi



OSTRZEŻENIE: Przed rozpoczęciem użytkowania produktu przeczytać następujące ostrzeżenia.

- Informacje zawarte w niniejszej instrukcji obsługi nie zastępują profesjonalnej wiedzy i doświadczenia. Jeśli użytkownik nie czuje się bezpiecznie w
- zaistniałej sytuacji, powinien zatrzymać urządzenie. Zwrócić się do swojego dealera Husqvarna lub profesjonalnego operatora pilarki. Nie podejmuj się prac, jeżeli uważasz, że przekraczają one twoje kwalifikacje.
- Zwrócić się do swojego dealera Husqvarna lub Husqvarna w razie jakichkolwiek pytań dotyczących działania urządzenia. Możemy przekazać informacje na temat skutecznej i bezpiecznej obsługi urządzenia. W miarę możliwości brać udział w szkoleniu z obsługi pilarki. Informacje o dostępnych materiałach szkoleniowych i kursach można otrzymać w punkcie serwisowym, w szkółce leśnej lub w bibliotece.
- Przed rozpoczęciem użytkowania tego urządzenia należy zrozumieć wpływ odbicia oraz wiedzieć, jak mu zapobiegać. Instrukcje można znaleźć w *Informacje dotyczące odbicia na stronie 125 i Najczęściej zadawane pytania dotyczące odbicia na stronie 125.*
- Nigdy nie używać niesprawnego urządzenia, akumulatora lub ładowarki.
- Nie dotykać obracającego się łańcucha. Może to spowodować poważne obrażenia ciała lub śmierć.
- Nigdy nie używać produktu, odczuwając zmęczenie bądź znajdując się pod wpływem alkoholu lub leków, które mogą wpływać ujemnie na wzrok, zdolność oceny sytuacji lub panowanie nad wykonywanymi ruchami.
- Praca przy złej pogodzie jest męcząca i często zwiększa ryzyko obrażeń. Nie zaleca się używać produktu w bardzo niesprzyjających warunkach np. w gęstej mgłę, podczas silnego deszczu, przy silnym wietrze, na silnym mrozie lub gdy występuje ryzyko wyładowań atmosferycznych.
- Nie uruchamiać urządzenia, jeśli prowadnica, łańcuch pilarki i wszystkie osłony nie są prawidłowo zamontowane. W przeciwnym razie zębatka napędowa może się obluźnić i spowodować poważne obrażenia. Instrukcje można znaleźć w *Montaż na stronie 123.(Rys. 22)*
- Rozejrzyj się dookoła. Upewnij się, czy nie ma ryzyka, że osoby lub zwierzęta dotkną lub wpłyną na kontrolę nad urządzeniem.(Rys. 23)
- Dzieci nie mogą korzystać z urządzenia ani przebywać w jego pobliżu. Ponieważ produkt można łatwo uruchomić, dzieci mogą być w stanie ją włączyć, jeżeli nie będą pilnowane. Może to prowadzić do odniesienia poważnych obrażeń.
- Wyjąć akumulator, jeśli nie można zapewnić pełnego nadzoru nad urządzeniem lub w przypadku pozostawiania urządzenia na dłuższy czas.
- Stabilnie stać na stopach, aby mieć pełną kontrolę nad urządzeniem. Nie używać produktu, będąc na drabinie lub na drzewie. Nie wolno używać produktu na niestabilnym podłożu.(Rys. 24)
- Ryzyko odbicia wzrasta w przypadku braku ostrożności. Strefa odbicia prowadnicy może przypadkowo zetknąć się z gałęzią, pobliskim

drzewem lub innym przedmiotem i spowodować odbicie. (Rys. 25)

- Urządzenia nie wolno trzymać jedną ręką. Trzymanie produktu jedną ręką nie zapewnia bezpiecznego panowania nad nim.
- Nie używać urządzenia powyżej wysokości ramion i nie próbować ciąć wierzchołkiem prowadnicy. (Rys. 26)
- Nie używać urządzenia w sytuacji, w której nie będzie możliwe uzyskanie pomocy w razie wystąpienia wypadku.
- Przed przeniesieniem urządzenia zatrzymać urządzenie i włączyć hamulec łańcucha. Trzymać urządzenie z prowadnicą i łańcuchem skierowanymi do tyłu. Zakładać osłonę transportową na prowadnicę przed transportem lub przed przenoszeniem urządzenia na dowolną odległość.
- W przypadku odkładania urządzenia na ziemię włączyć hamulec łańcucha i utrzymywać stały kontakt wzrokowy z urządzeniem. Zatrzymać urządzenie i wyjąć z niego akumulator przed pozostawieniem go na dowolny okres czasu.
- Istnieje ryzyko, że ścinki drewna dostaną się do układu napędowego. Może to spowodować zacięcie łańcucha. Przed przystąpieniem do czyszczenia należy zawsze wyłączać produkt i wyjmować akumulator.
- Należy zapewnić sobie możliwość bezpiecznego poruszania się podczas pracy. Sprawdzić warunki i otaczający teren pod kątem ewentualnych przeszkód, takich jak korzenie, gałęzie, doły i inne. Zachować ostrożność podczas pracy na pochyłym terenie.
- Poziom wibracji zwiększa się w przypadku używania nieprawidłowego lub źle naostrzonego osprzętu tnącego. Piłowanie twardych gatunków drzew (takich jak drzewa liściaste) wywołuje większe drgania niż piłowanie gatunków miękkich (takie jak drzewa iglaste). (Rys. 27)
- Nadmierne wibracje mogą spowodować uszkodzenia naczyń krwionośnych lub nerwów u osób mających problemy z krążeniem. W przypadku rozpoznania u siebie objawów, których przyczyną może być narażenie na nadmierne wibracje, należy zwrócić się do lekarza. Przykładem takich objawów jest drętwienie, brak czucia, „łaskotanie”, „klucie”, ból, całkowita lub częściowa utrata siły, zmiany koloru skóry lub naskórka. Objawy te najczęściej występują w palcach, dłoniach lub nadgarstkach i nasilają się w niskich temperaturach.
- Nie doprowadzać do sytuacji przekraczających własne możliwości.
- Nie można uwzględnić każdej sytuacji, w jakiej potencjalnie można się znaleźć podczas korzystania z tego produktu. Zawsze zachowywać ostrożność i kierować się zdrowym rozsądkiem. (Rys. 28)

Środki ochrony osobistej



OSTRZEŻENIE: Przed rozpoczęciem użytkowania produktu przeczytać następujące ostrzeżenia.

(Rys. 29)

- Większość wypadków zdarza się, gdy łańcuch pilarki dotyka ciała operatora. Stosować zatwierdzone środki ochrony osobistej podczas pracy. Środki ochrony osobistej nie zapewniają pełnej ochrony przed urazami, ale zmniejszają stopień obrażeń ciała w razie wypadku. Zwrócić się do swojego dealera, aby uzyskać zalecenia dotyczące odpowiedniego sprzętu.
- Odzież musi być dopasowana, ale nie może ograniczać ruchów. Regularnie sprawdzać stan środków ochrony osobistej.
- Stosować atestowany kask ochronny.
- Stosować atestowane środki ochrony słuchu. Długotrwałe przebywanie w hałasie może doprowadzić do trwałego uszkodzenia słuchu.
- Stosować okulary ochronne lub siatkę ochronną twarzy, by ograniczyć ryzyko obrażeń w wyniku uderzenia przedmiotem odrzuconym spod urządzenia. Urządzenie może odrzucać z dużą siłą przedmioty takie jak wióry, małe kawałki drewna itp. Może to spowodować poważne obrażenia, szczególnie w razie uderzenia w oko.
- Używać rękawic ochronnych z zabezpieczeniem przed przecięciem pilarką.
- Używać spodni z wkładką zabezpieczającą.
- Nosić obuwie z zabezpieczeniem przed przecięciem piłą, z podnoskami stalowymi i przeciwpoślizgowymi podeszwami.
- Apteczka pierwszej pomocy powinna znajdować się zawsze w pobliżu.
- Ryzyko iskrzenia. Należy zawsze mieć w pobliżu sprzęt gaśniczy i łopatę, aby zapobiec pożarom lasów.

Zespoły zabezpieczające na urządzeniu



OSTRZEŻENIE: Przed rozpoczęciem użytkowania produktu przeczytać następujące ostrzeżenia.

- Nie należy używać maszyny z uszkodzonymi urządzeniami zabezpieczającymi.
- Regularnie przeprowadzać kontrole urządzeń zabezpieczających. Patrz *Konserwacja i kontrola zespołów zabezpieczających produktu na stronie 129*.
- Jeśli urządzenia zabezpieczające są uszkodzone, skontaktować się z warsztatem obsługi technicznej Husqvarna.

Klawiatura

Wskaźnik ostrzegawczy miga w przypadku uruchomienia hamulca pilarki lub gdy występuje ryzyko przecięcia. Zabezpieczenie przeciężeniowe powoduje chwilowe zatrzymanie urządzenia i uniemożliwia korzystanie z niego do momentu przywrócenia prawidłowej temperatury. Jeśli wskaźnik świeci się światłem ciągłym, należy skontaktować się z punktem serwisowym. (Rys. 30)

Funkcja automatycznego zatrzymania

Urządzenie ma funkcję automatycznego zatrzymania, która aktywuje się, jeśli urządzenie nie jest używane przez minutę.

Hamulec łańcucha i zabezpieczenie przed odbiciem

Urządzenie wyposażone jest w hamulec łańcucha, który zatrzymuje łańcuch pilarki w razie odbicia. Hamulec łańcucha zmniejsza ryzyko wypadków, lecz tylko Ty, jako operator pilarki, możesz im ostatecznie zapobiec. (Rys. 31)



OSTRZEŻENIE: Unikaj sytuacji, w których zachodzi ryzyko odbicia. Zachowaj ostrożność podczas korzystania z urządzenia i uważać, aby strefa odbicia przewodnicy nie dotknęła obiektu.

(Rys. 32)

Hamulec łańcucha uruchamiany jest (A) manualnie lewą ręką, bądź automatycznie za pomocą mechanizmu bezwładnościowego. Przesunąć zabezpieczenie przed odbiciem (B) do przodu, aby manualnie włączyć hamulec łańcucha. Ruch ten powoduje aktywację mechanizmu sprężynowego, który blokuje zębatkę napędową. (Rys. 33)

Sposób uruchamiania hamulca łańcucha jest zależny od siły odbicia i położenia produktu. W razie silnego odbicia, gdy strefa odbicia przewodnicy znajduje się możliwie najdalej od operatora, włącza się on wskutek działania przeciwcieżaru (masy bezwładnościowej) w kierunku odbicia. W przypadku słabego odbicia lub małej odległości strefy odbicia od operatora hamulec włączany jest manualnie lewą ręką. (Rys. 34)

Należy używać hamulca łańcucha jako hamulca postojowego przy uruchamianiu urządzenia oraz przy przenoszeniu na krótkie odległości. Zmniejsza to ryzyko dotknięcia łańcucha pilarki przez operatora lub przez osobę znajdującą się w pobliżu. (Rys. 35)

Pociągnąć dźwignię hamulca do tyłu, aby zwolnić hamulec pilarki. (Rys. 36)

Odbicie może być gwałtowne i wystąpić nagle. W większości przypadków odbicia są niewielkie i nie zawsze powodują włączenie się hamulca łańcucha. W przypadku odbicia podczas używania produktu, należy trzymać uchwyty mocno i nie puszczać ich. (Rys. 37)

Zabezpieczenie przed odbiciem zmniejsza także ryzyko dotknięcia łańcucha, jeśli ręka puści przedni uchwyt. (Rys. 38)

Podczas ścinki nie można ręcznie włączać hamulca. W tej pozycji hamulec może zostać włączony wyłącznie na skutek działania przeciwcieżaru. (Rys. 39)

Blokada manetki gazu

Blokada manetki gazu zabezpiecza przed przypadkowym naciśnięciem manetki. Po chwyceniu uchwytu całą dłońią i naciśnięciu blokady włącznika zasilania (A), włącznik zasilania (B) zostanie zwolniony. Po zwolnieniu uchwytu manetka gazu i blokada manetki gazu powrócą do swoich pozycji wyjściowych. (Rys. 40)

Wychwytnik łańcucha

Wychwytnik łańcucha wyłapuje łańcuch pilarki, jeśli ten pęknie lub obluzuje się. Ryzyko maleje przy prawidłowym naprężeniu łańcucha. Ryzyko można także zmniejszyć poprzez odpowiednią konserwację przewodnicy oraz łańcucha pilarki. Instrukcje można znaleźć w *Naprężanie łańcucha pilarki na stronie 131 i Przegląd na stronie 128*. (Rys. 41)

Ostłona prawej ręki

Ostłona prawej ręki działa jako ochrona dłoni w przypadku pęknięcia lub obluzowania łańcucha. Zapobiega też nieprawidłowej pracy spowodowanej przez gałęzie podczas używania produktu. (Rys. 42)

Zasady bezpieczeństwa związane z akumulatorem



OSTRZEŻENIE: Przed rozpoczęciem użytkowania produktu przeczytać następujące ostrzeżenia.

- Należy używać wyłącznie akumulatorów BLI zalecanych do posiadanego urządzenia. Akumulatory są zabezpieczone szyfrem programowym.
- Jako źródła zasilania do powiązanych produktów Husqvarna należy używać akumulatorów BLI. Aby uniknąć obrażeń, nie należy używać akumulatora jako źródła zasilania innych produktów.
- Ryzyko porażenia prądem. Nie zwierać zacisków akumulatora kluczami, śrubami ani innymi metalowymi przedmiotami. Może to spowodować zwarcie akumulatora.
- Nie należy używać akumulatorów, których nie można ładować.
- Nie wkładać żadnych przedmiotów do szczeliny powietrznych akumulatora.
- Chronić akumulator przed bezpośrednim działaniem promieni słonecznych, wysoką temperaturą i otwartym płomieniem. Akumulator może spowodować oparzenia i/lub oparzenia chemiczne.
- Akumulator należy chronić przed deszczem i wodą.

- Akumulator należy chronić przed działaniem mikrofal i wysokiego ciśnienia.
- Nie próbować rozbierać ani rozbijać akumulatora.
- Nie należy pozwalać na wejście kwasu akumulatorowego w kontakt ze skórą. Kwas akumulatorowy powoduje obrażenia skóry, korozję i oparzenia. W przypadku dostania się kwasu akumulatorowego do oka nie trzeć oczu, tylko płukać je wodą przez przynajmniej 15 min. Jeśli kwas akumulatorowy wejdzie w kontakt ze skórą, należy oczyścić skórę dużą ilością wody z mydłem. Uzyskać pomoc medyczną.
- Akumulator można użytkować w zakresie temperatur od -10°C do 40°C.
- Do czyszczenia akumulatora ani ładowarki nie należy używać wody. Patrz *Sprawdzanie akumulatora i komory akumulatora na stronie 130*.
- Nie należy używać wadliwego ani uszkodzonego akumulatora.
- Przechowywać akumulatory z dala od metalowych przedmiotów, takich jak gwoździe, śruby czy biżuteria.
- Przechowywać akumulator z dala od dzieci.

Zasady bezpieczeństwa w czasie obsługi ładowarki



OSTRZEŻENIE: Przed rozpoczęciem użytkowania produktu przeczytać następujące ostrzeżenia.

- Nieprzestrzeganie zasad bezpieczeństwa stwarza ryzyko porażenia prądem lub wystąpienia zwarcia.
- Należy używać zatwierdzonego i uziemionego gniazda zasilania, które nie jest uszkodzone.
- Nie używać innych ładowarek do akumulatorów niż te dostarczone dla danego produktu. Należy używać wyłącznie ładowarek Husqvarna QC do ładowania akumulatorów zastępczych Husqvarna BLi.
- Nie należy podejmować prób rozmontowania ładowarki.
- Nie należy używać wadliwej lub uszkodzonej ładowarki do akumulatora.
- Nie podnosić ładowarki do akumulatora za przewód zasilający. Aby odłączyć ładowarkę do akumulatora od gniazda, wyciągnąć wtyczkę. Nie ciągnąć z przewód.
- Uważać, aby przewody podłączeniowe i przedłużacze nie stykały się z wodą, olejem ani nie dotykały do ostrych krawędzi. Uważać także, aby przewód nie został zakleszczony w drzwiach, furkach, płotach itp.
- Nie używać ładowarki do akumulatora w pobliżu łatwopalnych materiałów lub materiałów, które mogą powodować korozję. Upewnić się, że ładowarka nie jest przykryta. W razie zauważenia dymu lub ognia należy odłączyć ładowarkę od źródła zasilania.
- Należy ładować akumulator wyłącznie wewnątrz budynku, w miejscu z dobrym przepływem powietrza

i z dala od światła słonecznego. Nie należy ładować akumulatora na zewnątrz pomieszczeń. Nie ładować akumulatora w wilgotnym otoczeniu.

- Ładowarkę można użytkować w zakresie temperatur od 5°C do 40°C. Ładowarki należy używać w suchym, dobrze wentylowanym i wolnym od pyłów środowisku.
- Nie wkładać żadnych przedmiotów do szczeliny wentylacyjnych ładowarki.
- Styków ładowarki nie należy zwierać metalowymi przedmiotami, gdyż może to wywołać zwarcie.
- Należy używać zatwierdzonego, sprawnego gniazdka elektrycznego.

Instrukcje bezpieczeństwa dotyczące konserwacji



OSTRZEŻENIE: Przed rozpoczęciem prac konserwacyjnych produktu przeczytać następujące ostrzeżenia.

- Wyjąć akumulator przed rozpoczęciem prac konserwacyjnych, innych przeglądów lub montażu produktu.
- Użytkownikowi wolno wykonywać tylko te czynności konserwacyjne i serwisowe, które są wskazane w niniejszej instrukcji obsługi. W przypadku czynności konserwacyjnych i serwisowych o szerszym zakresie należy zwrócić się do autoryzowanego serwisu.
- Do czyszczenia akumulatora ani ładowarki nie należy używać wody. Silne detergenty mogą spowodować uszkodzenie tworzywa sztucznego.
- Zaniechanie czynności konserwacyjnych skróci cykl życia produktu i zwiększy ryzyko wypadków.
- Dla wszystkich prac serwisowych i naprawczych, zwłaszcza dla urządzeń zabezpieczających na produkcie, konieczne jest specjalne przeszkolenie. Jeśli nie wszystkie opisane w niniejszej instrukcji obsługi kontrole zakończą się pomyślnie po wykonaniu konserwacji, należy zwrócić się do autoryzowanego serwisu. Gwarantujemy profesjonalne naprawy i serwisowanie produktu.
- Używaj wyłącznie oryginalnych części zamiennych.

Instrukcje dotyczące bezpieczeństwa osprzętu tnącego



OSTRZEŻENIE: Przed rozpoczęciem użytkowania produktu przeczytać następujące ostrzeżenia.

- Należy korzystać wyłącznie z zalecanych zestawów prowadnicy/łańcucha pilarki oraz sprzętu do ostrzenia. Aby uzyskać odpowiednie instrukcje — patrz *Akcesoria na stronie 135*.
- W trakcie użytkowania lub konserwacji łańcucha pilarki należy korzystać z rękawic ochronnych. Łańcuch pilarki, który się nie porusza, może również spowodować obrażenia.

- Dbać o właściwe naostrzenie zębów tnących. Przestrzegaj naszych instrukcji i używaj zalecanego prowadnika pilnika. Uszkodzony lub nieprawidłowo naostrzony łańcuch pilarki zwiększa ryzyko wypadków. (Rys. 43)
- Utrzymuj prawidłowe ustawienie regulatora wysokości. Przestrzegaj naszych instrukcji i używaj zalecanego ustawienia regulatora wysokości. Użycie zbyt dużego szablonu do ograniczników zagłębienia zwiększa ryzyko odbicia. (Rys. 44)
- Dopilnować, aby łańcuch został prawidłowo naprężony. Jeśli łańcuch pilarki nie jest dociśnięty do

prowadnicy, może się z niej wypiąć. Nieprawidłowe naprężenie łańcucha pilarki zwiększa zużycie prowadnicy, łańcucha pilarki i zębki napędowej łańcucha. Patrz *Naprężanie łańcucha pilarki na stronie 131*. (Rys. 45)

- Regularnie wykonywać czynności konserwacyjne osprzętu tnącego i dbać o jego prawidłowe nasmarowanie. Jeśli łańcuch pilarki nie jest prawidłowo nasmarowany, zwiększa się ryzyko zużycia prowadnicy, łańcucha pilarki i zębki napędowej łańcucha. (Rys. 46)

Montaż

Wstęp



OSTRZEŻENIE: Przed zmontowaniem produktu należy zapoznać się z rozdziałem dotyczącym bezpieczeństwa.

Aby zmontować prowadnicę i łańcuch pilarki



OSTRZEŻENIE: Zawsze wyjmować akumulator przed wykonywaniem jakichkolwiek czynności montażowych lub konserwacyjnych na maszynie.

1. Zwolnić hamulec łańcucha. (Rys. 47)
2. Poluzować pokrętkę i zdjąć pokrywę zębki napędowej (hamulec łańcucha) i osłonę transportową (A). (Rys. 48)
3. Nałożyć prowadnicę na śruby. Przesunąć prowadnicę w skrajne tylne położenie. Unieść

łańcuch pily nad zębatkę napędową, a następnie włożyć go w rowek prowadnicy. Zacząć od górnej strony prowadnicy. (Rys. 49)

4. Upewnić się, czy krawędzie ogniw tnących na górnej krawędzi prowadnicy są zwrócone do przodu.
5. Zamontować osłonę zębki napędowej i wprowadzić trzpień napinacza łańcucha do otworu w prowadnicy.
6. Upewnić się, że ogniwa prowadzące łańcucha pilarki są poprawnie dopasowane do zębki napędowej.
7. Upewnić się, że łańcuch pilarki jest prawidłowo osadzony w rowku prowadnicy.
8. Naostrzyć łańcuch pilarki. Instrukcje można znaleźć w *Naprężanie łańcucha pilarki na stronie 131*.

Montowanie zderzaka

Aby zamontować zderzak, zwrócić się do punktu serwisowego.

Przeznaczenie

Wstęp



OSTRZEŻENIE: Przed użyciem produktu należy zapoznać się z rozdziałem dotyczącym bezpieczeństwa.

Wykonanie kontroli funkcjonalnej przed użyciem produktu

1. Sprawdzić hamulec łańcucha (A), aby upewnić się, że działa on poprawnie i nie jest uszkodzony.
2. Sprawdzić tylną osłonę prawej ręki (B), aby upewnić się, że nie jest ona uszkodzona.
3. Sprawdzić manetkę gazu oraz blokadę manetki gazu (C), aby upewnić się, że działają one poprawnie i nie są uszkodzone.
4. Sprawdzić klawiaturę (D), aby upewnić się, że działa poprawnie.

5. Upewnić się, że nie ma oleju na uchwytach (E).
6. Sprawdzić, czy wszystkie części są prawidłowo zamocowane i kompletne, i czy nie są uszkodzone.
7. Sprawdzić wychwytnik łańcucha (F), aby upewnić się, że jest on prawidłowo zamontowany.
8. Sprawdzić stan naprężenia łańcucha pilarki (G).
9. Naładować akumulator (H) i upewnić się, że jest on prawidłowo podłączony do produktu.
10. Sprawdzić, czy łańcuch pilarki zatrzymuje się po naciśnięciu przycisku zasilania. (Rys. 50)

Olej do smarowania łańcucha

Wszystkie pilarki Husqvarna mają automatyczny system smarowania łańcucha. Niektóre modele dostępne są także w wersji z regulacją przepływu oleju.

Należy uwzględnić następujące kwestie przy wyborze oleju łańcuchowego:

(Rys. 51)

- Zbiornik oleju wystarcza na około trzy ładowania akumulatora. Ma to zastosowanie tylko w przypadku korzystania z odpowiedniego oleju do smarowania łańcucha. Jeśli olej łańcucha jest zbyt rzadki, nie wystarczy na tak długo.
- Olej do smarowania łańcucha powinien charakteryzować się dobrym przyleganiem do łańcucha i utrzymywać jakość przepływu podczas ciepłych letnich dni i w mroźnych zimowych warunkach pogodowych.
- Korzystać z oleju dostosowanego do temperatury otoczenia (odpowiednia lepkość oleju). W temperaturach poniżej 0°C (32°F) niektóre oleje stają się zbyt gęste. Może to spowodować przeciążenie pompy olejowej i jej uszkodzenie.
- Używać zalecanego osprzętu tnącego. Zbyt długa prowadnica zużywa więcej oleju łańcuchowego.
- Zwrócić się do swojego punktu serwisowego przy wyborze oleju do smarowania łańcucha.



OSTRZEŻENIE: Nie wolno stosować zużytego oleju! Zużyty olej jest niebezpieczny operatora i dla środowiska. Powoduje on także uszkodzenie pompy olejowej, prowadnicy i łańcucha pilarki.



OSTRZEŻENIE: Jeśli smarowanie osprzętu tnącego nie jest wystarczające, może dojść do pęknięcia łańcucha pilarki. Może to spowodować poważne obrażenia ciała lub śmierć operatora.



UWAGA: W przypadku stosowania roślinnego oleju łańcuchowego, przed złożeniem pilarki na dłuższe przechowanie należy zdjąć i oczyścić rowek prowadnicy oraz łańcuch tnący. W przeciwnym wypadku istnieje niebezpieczeństwo utlenienia łańcucha pilarki, co powoduje usztywnienie łańcucha i zatkanie końcówki prowadnicy.

Podłączanie ładowarki

1. Ładowarkę należy podłączyć do źródła zasilania o napięciu i częstotliwości zgodnymi z tabliczką znamionową.
2. Włożyć wtyczkę do gniazdka elektrycznego z uziemieniem.

Uwaga: Akumulator nie ładuje się, jeżeli jego temperatura przekracza 50°C/122°F. Jeśli temperatura przekracza 50°C/122°F, ładowarka czeka na ostygnięcie akumulatora przed jego naładowaniem.

Ładowanie akumulatora

Uwaga: Akumulator należy naładować przed pierwszym użyciem. Nowy akumulator jest naładowany jedynie w 30%.

1. Akumulator należy podłączyć do ładowarki. (Rys. 52)
2. Sprawdzić, czy zielony wskaźnik ładowania na ładowarce zaświeci się. Oznacza to, że akumulator jest podłączony do ładowarki. (Rys. 53)
3. Akumulator jest całkowicie naładowany, gdy włączą się wszystkie diody. (Rys. 54)
4. Aby odłączyć ładowarkę od gniazdka elektrycznego, wyciągnąć wtyczkę. Nie ciągnąć za przewód.
5. Akumulator należy odłączyć od ładowarki.

Uwaga: Aby uzyskać więcej informacji, należy zapoznać się z instrukcjami obsługi akumulatora i ładowarki.

Uruchamianie produktu

1. Sprawdzić manetkę gazu i jej blokadę. Patrz *Sprawdzanie blokady manetki gazu na stronie 129*.
2. Przesunąć zabezpieczenie przed odbiciem do przodu, aby włączyć hamulec łańcucha. (Rys. 38)
3. Włożyć akumulator do uchwytu akumulatora. (Rys. 55)
4. Nacisnąć dolną część akumulatora, aż będzie słychać dźwięk kliknięcia.



UWAGA: Jeśli akumulator nie wchodzi łatwo w uchwyt, oznacza to, że nie jest prawidłowo zamocowany.

(Rys. 56)

5. Nacisnąć i przytrzymać przycisk start/stop do momentu zapalenia się zielonej diody LED. (Rys. 57)

Korzystanie z funkcji SavE

Ten produkt jest wyposażony w funkcję oszczędzania energii SavE. Funkcja SavE zmniejsza prędkość łańcucha i zapewnia najdłuższy czas pracy akumulatora.

Uwaga: Funkcja SavE nie zmniejsza mocy cięcia urządzenia.

1. Nacisnąć przycisk SavE na klawiaturze.
2. Sprawdzić, czy świeci zielona dioda LED.
3. Ponowne naciśnięcie przycisku SavE wyłączy funkcję. Zgaśnie zielona dioda. (Rys. 58)

Zatrzymanie produktu

1. Nacisnąć i przytrzymać przełącznik start/stop do momentu wyłączenia zielonej diody LED. (Rys. 57)

- Wyjąć akumulator i nacisnąć przyciski odłączania akumulatora, aby wyjąć akumulator z uchwytu. (Rys. 59)



OSTRZEŻENIE: Wyjąć akumulator, jeśli produkt nie będzie używany lub gdy będzie poza zasięgiem wzroku. Zapobiega to przypadkowemu uruchomieniu.

Informacje dotyczące odbicia



OSTRZEŻENIE: Odbicie może spowodować poważne obrażenia ciała lub śmierć operatora lub innych osób. Aby zmniejszyć ryzyko, należy poznać przyczyny odbicia oraz sposoby zapobiegania.

Odbicie powstaje w momencie zetknięcia się strefy odbicia przewodnicy z twardym przedmiotem. Odbicie może nastąpić nagle i z dużą siłą, która odrzuca produkt w stronę operatora. (Rys. 60)

Odbicie powstaje zawsze w płaszczyźnie tnącej przewodnicy. Zazwyczaj produkt jest wyrzucany w stronę operatora, ale kierunek odbicia może też być inny. Kierunek ruchu odbicia jest zależny od sposobu używania produktu w momencie odbicia. (Rys. 61)

Odbicie powstaje wyłącznie w momencie zetknięcia się strefy odbicia przewodnicy z twardym przedmiotem. Nie dopuszczaj, aby strefa odbicia dotknęła obiektu. (Rys. 60)

Mniejszy promień końcówki przewodnicy zmniejsza siłę odbicia.

Aby zmniejszyć efekt odbicia, należy używać łańcucha przeciwoodbiowego. Nie dopuszczaj, aby strefa odbicia dotknęła obiektu.



OSTRZEŻENIE: Żaden łańcuch nie chroni w pełni przed odbiciem. Należy zawsze przestrzegać instrukcji.

Najczęściej zadawane pytania dotyczące odbicia

- Czy zawsze można włączyć hamulec łańcucha ręką w razie odbicia?**

Nie. Konieczne jest użycie siły, aby przesunąć zabezpieczenie przed odbiciem do przodu. Jeśli operator nie użyje wystarczającej siły, hamulec łańcucha nie uruchomi się. Należy również mocno trzymać uchwyty urządzenia dwiema rękami podczas pracy. W takiej sytuacji w razie odbicia hamulec może nie zatrzymać łańcucha przed dotknięciem operatora. Istnieją również pewne pozycje, w których ręka nie dotyka zabezpieczenia przed odbiciem w celu włączenia hamulca łańcucha. Przykładem może być pozycja podczas ścinki.

- Czy mechanizm odśrodkowy zawsze włącza hamulec łańcucha w razie odbicia?**

Nie. Po pierwsze hamulec łańcucha musi działać prawidłowo. Patrz *Przegląd na stronie 128*, aby zapoznać się z instrukcjami na temat kontroli hamulca łańcucha. Zalecamy wykonywanie tych czynności przed każdym użyciem urządzenia. Po drugie, odbicie musi być odpowiednio silne, by hamulec łańcucha został włączony. Jeśli hamulec piły łańcuchowej jest zbyt wrażliwy, może się uruchomić podczas pracy pod dużym obciążeniem.

- Czy hamulec łańcucha zawsze zabezpiecza przed obrażeniami w razie odbicia?**

Nie. Hamulec łańcucha musi działać prawidłowo, aby zapewnić ochronę. Hamulec łańcucha musi być również włączony podczas odbicia, aby zatrzymać łańcuch pilarki. Jeśli operator znajduje się w pobliżu przewodnicy, możliwe jest, że hamulec łańcucha może nie zdążyć zatrzymać łańcucha, zanim uderzy on w operatora.



OSTRZEŻENIE: Tylko stosowanie prawidłowej techniki pracy może zapobiec odbiciu.

Technika cięcia



OSTRZEŻENIE: Korzystać z pełnej mocy podczas cięcia i zmniejszać prędkość do obrotów biegu jałowego po każdym cięciu.



UWAGA: Nie pozwalać, aby silnik pracował zbyt długo bez obciążenia. Niezastosowanie się do tego zalecenia może spowodować uszkodzenie silnika.

- Położyć pień na podpórcę lub w przyrzni. (Rys. 62)



OSTRZEŻENIE: Nie próbować ciąć pni ułożonych w stertach. Zwiększa to ryzyko odbicia i może spowodować poważne obrażenia ciała lub śmierć.

- Odcięte kawałki należy usuwać z obszaru pracy.



OSTRZEŻENIE: Odcięte kawałki w obszarze pracy zwiększają ryzyko odbicia i utraty równowagi.

Cięcie pnia na ziemi

- Przeciąć pień w kierunku „do siebie”. Utrzymywać pełną mocą, ale zachować gotowość na wypadek nagłego zdarzenia. (Rys. 63)



OSTRZEŻENIE: Upewnić się, że łańcuch pilarki nie dotknie podłoża przy kończeniu rzazu.

- Przeciąć około 2/3 średnicy pnia, a następnie przerwać pracę. Obrócić pień i wznowić cięcie od przeciwnej strony. (Rys. 64)

Cięcie pnia podpartego na jednym końcu



OSTRZEŻENIE: Upewnij się, że pień nie złamie się podczas cięcia. Przestrzegaj poniższych instrukcji.

(Rys. 65)

1. Ciąć w kierunku „od siebie” do około $\frac{1}{3}$ grubości pnia.
2. Ciąć w kierunku „do siebie”, aż dwa razy się zetkną. (Rys. 66)

Cięcie pnia podpartego na obu końcach



OSTRZEŻENIE: Upewnij się, że łańcuch pilarki nie zakleszczy się w pniu podczas cięcia. Przestrzegaj poniższych instrukcji.

(Rys. 67)

1. Ciąć w kierunku „do siebie” do około $\frac{1}{3}$ grubości pnia.
2. Przeciąć pozostałą część pnia w kierunku „od siebie”, aż do pełnego przecięcia. (Rys. 68)



OSTRZEŻENIE: Zatrzymać silnik, jeśli łańcuch pilarki zakleszczy się w pniu. Użyć dźwigni w celu otwarcia szczeliny i wyjęcia produktu. Nie próbować wyciągnąć produktu ręką. Może to spowodować uraz przy nagłym uwolnieniu produktu.

Korzystanie z techniki okrzesywania

Uwaga: W przypadku grubych gałęzi użyć techniki cięcia. Patrz *Technika cięcia na stronie 125*.



OSTRZEŻENIE: Zastosowanie techniki okrzesywania wiąże się z wysokim ryzykiem wypadku. Instrukcje dotyczące zapobiegania odbiciom można znaleźć w części *Informacje dotyczące odbicia na stronie 125*.



OSTRZEŻENIE: Wycinać gałęzie pojedynczo. Zachować ostrożność podczas odcinania małych gałęzi i nie ciąć krzewów ani kilku małych gałęzi jednocześnie. Małe gałęzie mogą zakleszczyć się w łańcuchu pilarki, co nie sprzyja bezpiecznej obsłudze produktu.

Uwaga: Jeśli to konieczne, ciąć gałęzie po kawałku. (Rys. 69)

1. Usunąć gałęzie z prawej strony pnia.
 - a) Trzymać prowadnicę po prawej stronie pnia i przycisnąć korpus produktu do pnia.

- b) Zastosować technikę cięcia odpowiednią do naprężenia gałęzi. (Rys. 70)



OSTRZEŻENIE: W przypadku braku pewności co do sposobu cięcia gałęzi przed kontynuowaniem skonsultować się z profesjonalnym pilarem.

2. Usunąć gałęzie z górnej części pnia.
 - a) Trzymać produkt na pniu i pozwolić prowadnicę na przesuwanie się wzdłuż pnia.
 - b) Ciąć w kierunku „od siebie”. (Rys. 71)
3. Usunąć gałęzie z lewej strony pnia.
 - a) Zastosować technikę cięcia odpowiednią do naprężenia gałęzi. (Rys. 72)



OSTRZEŻENIE: W przypadku braku pewności co do sposobu cięcia gałęzi przed kontynuowaniem skonsultować się z profesjonalnym pilarem.

Instrukcje dotyczące cięcia naprężonych gałęzi można znaleźć w części *Przerzynka naprężonych drzew i gałęzi na stronie 128*.

Korzystanie z techniki ścinania



OSTRZEŻENIE: Ścinanie drzew wymaga doświadczenia. Jeśli to możliwe, ukończyc kurs obsługi pilarki. Skonsultować się z doświadczonym operatorem, aby uzyskać dodatkowe informacje.

Zachowanie bezpiecznej odległości

1. Upewnij się, że osoby w otoczeniu operatora zachowują bezpieczną odległość co najmniej 2/3 długości drzewa. (Rys. 73)
2. Zapewnić, aby nikt nie znajdował się w tej strefie zagrożenia przed i podczas ścinania. (Rys. 74)

Obliczanie kierunku obalania

1. Sprawdzić, w którym kierunku trzeba obalić drzewo. Podczas wyboru kierunku obalania należy wziąć pod uwagę najlepsze warunki do okrzesywania i cięcia pnia. Ważne jest również, aby zachować stabilność stóp i bezpieczeństwo poruszania się.



OSTRZEŻENIE: Jeśli ścięcie drzewa w jego naturalnym kierunku jest niebezpieczne lub niemożliwe, ściąć drzewo w innym kierunku.

2. Sprawdzić naturalny kierunek obalania drzewa. Wziąć pod uwagę na przykład przechylenie i wygięcie drzewa, kierunek wiatru, lokalizację gałęzi oraz masę śniegu.

3. Sprawdzić, czy w pobliżu istnieją przeszkody, na przykład inne drzewa, linie energetyczne, drogi i/lub budynki.
4. Poszukać śladów uszkodzeń i gnicia pnia.



OSTRZEŻENIE: Gnucie pnia może spowodować przewrócenie drzewa przed zakończeniem cięcia.

5. Sprawdzić, czy drzewo nie ma uszkodzonych lub obumarłych gałęzi, które mogą złamać się i spaść na Ciebie podczas obalania.
6. Nie pozwól drzewu upaść na inne stojące drzewo. Obalanie na ziemię zawieszonoego drzewa jest niebezpieczne i istnieje duże ryzyko powstania wypadku. Patrz *Obalanie zawieszonoego drzewa na stronie 128*. (Rys. 75)



OSTRZEŻENIE: Podczas obalania drzewa podnieść ochronniki słuchu natychmiast po zakończeniu cięcia. Ważne jest, aby słyszeć dźwięki oraz sygnały ostrzegawcze.

OCZYSZCZANIE PNIA I PRZYGOTOWYWANIE DROGI ODDALANIA SIĘ

Odciać wszystkie gałęzie na wysokości ramion i niżej.

1. Ciąć w kierunku „do siebie”, z góry na dół. Upewnić się, że drzewo znajduje się między operatorem i produktem. (Rys. 76)
2. Usunąć podszyt z obszaru roboczego wokół drzewa. Usunąć cały odcięty materiał z obszaru roboczego.
3. Sprawdzić obszar pod kątem przeszkód, takich jak kamienie, gałęzie i dziury. Należy mieć wolną drogę ewakuacyjną, gdy drzewo zacznie upadać. Droga ewakuacyjna powinna prowadzić pod kątem ok. 135 stopni od kierunku obalania.

1. Strefa niebezpieczeństwa
2. Droga ewakuacji
3. Kierunek obalania

(Rys. 77)

ŚCINANIE DRZEWA

Husqvarna zaleca wykonanie rzazów podcinających, a następnie metody bezpiecznego narożnika podczas ścinania drzewa. Metoda bezpiecznego narożnika umożliwia wykonanie bezpiecznej zawiasy i kontrolowanie kierunku obalania.



OSTRZEŻENIE: Nie ścinać drzew o średnicy dwukrotnie większej niż długość prowadnicy. Ścinanie takich drzew wymaga specjalnego szkolenia.

WYKONYWANIE RZAZÓW PODCINAJĄCYCH

1. Wykonać rzazy podcinające. Wykonać rzazy podcinające na głębokość 1/4 średnicy drzewa.

Zachować kąt 45° pomiędzy górnym a dolnym rzazem.

- a) Najpierw wykonać górny rzaz. Wyrównać znacznik kierunku obalania (A) urządzenia z kierunkiem obalania drzewa (B). Stać za produktem i utrzymywać drzewo po swojej prawej stronie. Ciąć w kierunku „do siebie”.
- b) Wykonać dolny rzaz. Upewnić się, że koniec dolnego rzazu znajduje się w tym samym punkcie co koniec górnego rzazu. (Rys. 78)

2. Upewnić się, że linia rzazu podcinającego jest idealnie pozioma i pod kątem prostym (90°) do kierunku obalania. Linia rzazu podcinającego przechodzi przez punkt, w którym stykają się dwa rzazy podcinające. (Rys. 79)

WYKONYWANIE RZAZU ŚCINAJĄCEGO

Uwaga: Rzas ścinający wykonuje się po przeciwnej stronie drzewa w stosunku do rzazów podcinających.

1. Rzas ścinający wykonuje się ok. 3-5 cm/1,5-2 cale powyżej dolnych rzazów podcinających. Rzas musi być idealnie poziomy. (Rys. 80)
2. Jeśli urządzenie wyposażone jest w zderzak, połóż go za zawiasą.
3. Ciąć w kierunku „do siebie”, stosując pełną moc i wprowadzając łańcuch pilarki/prowadnicę powoli i drzewo. Uważać, aby drzewo nie spadło w niepożądanym kierunku.
4. Włożyć klin lub dźwignię-obracak w rzas, gdy ma on odpowiednią głębokość. (Rys. 81)
5. Ukończyć rzas ścinający równoległe do linii rzazu podcinającego. Upewnić się, że odległość między nimi wynosi co najmniej 1/10 średnicy pnia. Część pnia, która nie jest cięta, stanowi zawiasę. Zawiasa kontroluje kierunek obalania drzew. (Rys. 82)



OSTRZEŻENIE: Nie można kontrolować kierunku obalania, jeśli zawiasa jest zbyt cienka lub nie ma jej wcale. To samo dotyczy sytuacji, gdy rzazy podcinające i rzas ścinający nie zostały wykonane prawidłowo.

(Rys. 83)

6. W takim przypadku drzewo przewróci się pod własnym ciężarem lub za pomocą klina lub dźwigni-obracaka. (Rys. 84)

Uwaga: Używać prowadnicy o długości większej niż średnica drzewa. Pomoże to w wykonaniu rzazu ścinającego i każdego z rzazów podcinających jednym pociągnięciem. Patrz *Akcesoria na stronie 135*, aby dowiedzieć się, jaką długość prowadnicy jest zalecana do posiadanego produktu.

(Rys. 85)

Obalanie zawieszzonego drzewa



OSTRZEŻENIE: Obalanie na ziemię zawieszzonego drzewa jest bardzo niebezpieczne i istnieje duże ryzyko powstania wypadku. Nie zbliżać się do strefy zagrożenia i nie próbować obalać zawieszzonego drzewa.

(Rys. 86)

Najbezpieczniejszą metodą jest skorzystanie z następujących wciągarek:

- Zamontowana na traktorze (Rys. 87)
- Przenośna (Rys. 88)

Przerzynka naprężonych drzew i gałęzi

1. Sprawdzić, która strona drzewa lub gałęzi jest naprężona.
2. Sprawdzić, gdzie znajduje się punkt maksymalnego naprężenia. (Rys. 89)
3. Zweryfikować, jaka procedura będzie najbezpieczniejsza, aby zwolnić naprężenie.

Uwaga: W niektórych sytuacjach jedyną bezpieczną procedurą jest skorzystanie z wciągarki, a nie urządzenia.

4. Stać w miejscu, w którym drzewo ani gałęzie nie będą mogły uderzyć operatora po zwolnieniu naprężenia. (Rys. 90)

5. Wykonać jeden lub więcej rzazów o odpowiedniej głębokości w celu zmniejszenia naprężenia. Wykonać cięcie w punkcie przełamania lub w jego pobliżu. Doprowadzić do złamania drzewa lub gałęzi w punkcie maksymalnego naprężenia. (Rys. 91)



OSTRZEŻENIE: Naprężonych gałęzi lub drzew nie wolno przecinać jednym rzazem.



OSTRZEŻENIE: Zachować szczególną ostrożność podczas cięcia naprężonych drzew. Istnieje ryzyko szybkiego przesunięcia drzewa przed lub po wykonaniu rzazu. Nieprawidłowa pozycja lub nieodpowiedni sposób cięcia mogą doprowadzić do poważnych obrażeń ciała.

6. Jeśli trzeba przeciąć drzewo/gałęź w poprzek, wykonać 2–3 nacięcia w odległości 1 cala od siebie i o głębokości 2 cali. (Rys. 92)
7. Kontynuować cięcie wgłąb drzewa, aż drzewo/gałęź zegnę się i naprężenie zostanie zwolnione. (Rys. 93)
8. Po zwolnieniu naprężenia ciąć drzewo/gałęź po stronie przeciwnej do zgięcia.

Przegląd

Wstęp



OSTRZEŻENIE: Przed przystąpieniem do konserwacji produktu zapoznać się z rozdziałem dotyczącym bezpieczeństwa.

Plan konserwacji



OSTRZEŻENIE: Wyjąć akumulator przed przystąpieniem do konserwacji.

Poniżej znajduje się lista czynności konserwacyjnych, które należy wykonywać przy urządzeniu. Więcej informacji, patrz *Przegląd na stronie 128*.

Przegląd	Przed użytkowaniem	Co tydzień	Co miesiąc
Oczyszczyć zewnętrzne części urządzenia.	X		
Sprawdzić, czy włącznik zasilania i jego blokada działają prawidłowo pod względem bezpieczeństwa.	X		
Oczyszczyć hamulec pilarki i upewnić się, że działa bezpiecznie. Sprawdzić, czy wychwytnik łańcucha nie jest uszkodzony. W razie potrzeby należy go wymienić.	X		

Przegląd	Przed użytkowaniem	Co tydzień	Co miesiąc
Obracać prowadnicę, aby zapewnić bardziej równomierne zużycie. Sprawdzić, czy otwór smarujący znajdujący się w prowadnicy nie jest zapchany. Oczyszczyć rowek prowadnicy.	X		
Upewnić się, że obcinacz i jego osłona nie mają pęknięć oraz że nie są uszkodzone. Wymienić obcinacz lub jego osłonę, jeśli są one pęknięte lub jeśli były narażone na uderzenie.	X		
Upewnić się, że prowadnica i łańcuch pilarki mają wystarczającą ilość oleju.	X		
Sprawdzić łańcuch pilarki. Poszukać pęknięć i upewnić się, że łańcuch pilarki nie jest sztywny lub nienaturalnie zużyty. W razie potrzeby należy dokonać wymiany.	X		
Naostrzyć łańcuch pilarki. Sprawdzić jego napięcie i stan. Sprawdzić zębatkę napędową pod kątem zużycia i wymienić ją, jeśli to konieczne.	X		
Oczyszczyć wlot powietrza urządzenia.	X		
Upewnić się, że wszystkie śruby i nakrętki są dokręcone.	X		
Sprawdzić, czy klawiatura działa prawidłowo i czy nie jest uszkodzona.	X		
Pilnikiem usunąć zadziory z krawędzi prowadnicy.		X	
Sprawdzić połączenia pomiędzy akumulatorem a urządzeniem. Sprawdzić połączenie pomiędzy akumulatorem a ładowarką.			X
Opróżnić i oczyścić zbiornik oleju.			X
Za pomocą sprężonego powietrza delikatnie przedmuchać urządzenie i otwory chłodzenia akumulatora.			X

Konserwacja i kontrola zespołów zabezpieczających produktu

Sprawdzanie zabezpieczenia przed odbiciem

Należy regularnie sprawdzać zabezpieczenie przed odbiciem oraz zwalnianie mechanizmu bezwładnościowego hamulca.

1. Sprawdzić, czy zabezpieczenie przed odbiciem jest całe i czy nie występują na nim uszkodzenia, np. pęknięcia. (Rys. 94)
2. Upewnić się, że zabezpieczenie przed odbiciem porusza się swobodnie i że jest bezpiecznie przymocowane do urządzenia. (Rys. 95)
3. Umieścić pilarkę z wyłączonym silnikiem na pieńku lub innym stabilnym przedmiocie.
4. Trzymać tylny uchwyt i puścić przedni uchwyt. Pozwolić urządzeniu opaść na pień. (Rys. 96)
5. Sprawdzić, czy hamulec łańcucha włączy się, gdy prowadnica uderzy w pień.

Sprawdzanie wyzwalacza hamulca

1. Ustawić urządzenie na stabilnym podłożu i uruchomić je. Patrz *Wstęp na stronie 123*.



OSTRZEŻENIE: Upewnić się, że łańcuch nie dotyka podłoża lub innego przedmiotu.

2. Zaciśnąć palce i kciuki na uchwytach i mocno przytrzymać urządzenie. (Rys. 37)
3. Zastosować pełną moc i przechylić lewy nadgarstek w stronę zabezpieczenia przed odbiciem, aby włączyć hamulec łańcucha. Pilarka musi natychmiast się zatrzymać. (Rys. 97)



OSTRZEŻENIE: Nie zdejmować dłoni z uchwytu przedniego!

Sprawdzanie blokady manetki gazu

1. Upewnić się, że manetka gazu i jej blokada poruszają się płynnie, a sprężyny powrotne działają prawidłowo. (Rys. 98)
2. Wcisnąć blokadę manetki gazu i sprawdzić, czy po zwolnieniu powraca ona do pierwotnego położenia. (Rys. 99)
3. Sprawdzić, czy manetka gazu jest zablokowana w położeniu biegu jałowego podczas zwalniania blokady manetki gazu. (Rys. 100)

4. Włączyć produkt i ustawić na pełną moc.
5. Zwolnić manetkę gazu i upewnić się, że łańcuch zatrzymał się i pozostaje nieruchomy. Jeśli łańcuch pilarki porusza się, gdy manetka gazu znajduje się w położeniu biegu jałowego, należy skontaktować się z przedstawicielem serwisu.

Sprawdzanie stanu wychwytnika łańcucha.

1. Upewnić się, że wychwytnik nie jest uszkodzony.
2. Sprawdzić, czy wychwytnik jest stabilny i przymocowany do korpusu urządzenia. (Rys. 41)

Sprawdzenie klawiatury

1. Należy uruchomić produkt. Patrz *Przeznaczenie na stronie 123*
2. Ponownie nacisnąć przycisk start/stop.
3. Upewnić się, że urządzenie przestaje pracować po naciśnięciu i przytrzymaniu przycisku. Zielona dioda LED zgaśnie. (Rys. 57)

Sprawdzanie akumulatora i komory akumulatora

1. Akumulator i komorę akumulatora należy czyścić miękką szczotką. (Rys. 101)
2. Należy wyczyścić wszystkie szczeliny chłodzące i złącza akumulatora.
3. Upewnić się, czy akumulator nie jest uszkodzony i czy nie występują na nim inne defekty, np. pęknięcia. (Rys. 102)

Sprawdzanie ładowarki akumulatora

1. Upewnić się, że zasilacz akumulatora i przewód zasilający nie są uszkodzone. Poszukać pęknięć i innych uszkodzeń.

Czyszczenie układu chłodzenia

Produkt jest wyposażony w układ chłodzenia, który umożliwia utrzymywanie jak najniższej temperatury produktu.

Na układ chłodzenia składa się wlot powietrza po lewej stronie produktu oraz wentylator na silniku.

1. Układ chłodzenia należy czyścić szczotką raz na tydzień lub częściej, jeśli zachodzi taka potrzeba. (Rys. 103)
2. Sprawdzić, czy system chłodzący nie jest zabrudzony lub zatkany.



UWAGA: Zanieczyszczony lub zatkany układ chłodzenia może spowodować przegrzanie się produktu. Powoduje to uszkodzenia cylindra i tłoka.

Ostrzenie łańcucha piły

Informacje o prowadnicy i łańcuchu



OSTRZEŻENIE: W trakcie użytkowania lub konserwacji łańcucha pilarki należy korzystać z rękawic ochronnych. Łańcuch pilarki, który się nie porusza, może również spowodować obrażenia.

Wymienić zużytą lub uszkodzoną prowadnicę lub łańcuch na elementy zalecane przez Husqvarna. Jest to konieczne, aby zachować funkcje bezpieczeństwa produktu. Patrz *Akcesoria na stronie 135*, aby zapoznać się z listą zalecanych zamiennych prowadnic oraz łańcuchów.

- Długość prowadnicy, cale/cm. Informacje o długości prowadnicy można zazwyczaj znaleźć na jej tylnym końcu. (Rys. 104)
- Ilość zębów na zębacie końcówki prowadnicy (T). (Rys. 105)
- Podziałka łańcucha pilarki, cale. Odległość pomiędzy ogniwami prowadzącymi łańcucha musi być wyrównana z odległością zębów końcówki zębatego prowadnicy i zębatego napędowej. (Rys. 106)
- Ilość ogniw prowadzących (szt.). Liczba ogniw prowadzących zależy od typu prowadnicy. (Rys. 107)
- Szerokość rowka prowadnicy, cale/mm. Szerokość rowka prowadnicy musi odpowiadać szerokości ogniw prowadzących. (Rys. 108)
- Otwór smarujący łańcucha i otwór napinacza łańcucha. Prowadnica musi być dopasowana do urządzenia. (Rys. 109)
- Szerokość ogniw prowadzącego, mm/cale (Rys. 110)

Informacje ogólne na temat ostrzenia zębów tnących

Nie używać stępionego łańcucha pilarki. Jeżeli łańcuch pilarki jest stępiony, potrzeba więcej siły do przepchnięcia prowadnicy przez drewno. Jeżeli łańcuch pilarki jest bardzo stępiony, będzie spod niego wylatywał pył zamiast trocin.

Ostry łańcuch łatwo wchodzi w drewno i wylatują spod niego duże i długie wióry.

Na część tnącą łańcucha pilarki, czyli ogniwo tnące, składa się ząb tnący (A) oraz ogranicznik zagłębienia (B). Różnica wysokości między tymi dwoma elementami określa głębokość cięcia (ustawienie ogranicznika zagłębienia). (Rys. 111)

Podczas ostrzenia zębów tnących należy zwrócić uwagę na następujące kwestie:

- Kąt zaostrzenia. (Rys. 112)
- Kąt ostrza. (Rys. 113)
- Kąt pozycji pilnika (kąt czołowy) (Rys. 114)
- Średnica pilnika okrągłego. (Rys. 115)

Trudno naostrzyć łańcuch tnący bez odpowiednich narzędzi. Użyć prowadnika pilnika Husqvarna. Pomoże on utrzymać maksymalną wydajność cięcia i minimalne ryzyko odbicia.



OSTRZEŻENIE: Siła odbicia zwiększa się znacząco w przypadku postępowania niezgodnego z instrukcjami ostrzenia.

Uwaga: Informacje na temat ostrzenia łańcucha, patrz *Ostrzenie zębów tnących na stronie 131*.

Ostrzenie zębów tnących

1. Użyć pilnika okrągłego i prowadnika pilnika, aby naostrzyć ząb tnący. (Rys. 116)

Uwaga: Patrz *Akcesoria na stronie 135*, aby uzyskać informacje na temat pilnika i prowadnika zalecanych dla danej piły łańcuchowej przez firmę Husqvarna.

2. Ustawić prawidłowo prowadnik pilnika względem przecinarki. Zapoznać się z instrukcją dostarczoną wraz z prowadnikiem pilnika.
3. Przesuwać pilnik od wewnętrznej strony zębów tnących na zewnątrz. Zmniejszyć nacisk przy ruchu „do siebie”. (Rys. 117)
4. Usunąć materiał z jednej strony wszystkich zębów tnących.
5. Obrócić urządzenie i usunąć spiłowany materiał z drugiej strony.
6. Sprawdzić, czy wszystkie zęby tnące są tej samej długości.

Ogólne informacje dotyczące ustawień ogranicznika zagłębienia

Ustawienie ogranicznika zagłębienia (C) zmniejsza się podczas ostrzenia zęba tnącego (A). Aby zachować maksymalną wydajność cięcia, należy usunąć spiłowany materiał z ogranicznika zagłębienia (B) w celu uzyskania zalecanego ustawienia. Patrz *Akcesoria na stronie 135*, aby uzyskać instrukcje prawidłowego ustawienia ogranicznika zagłębienia łańcucha pilarki.

(Rys. 118)



OSTRZEŻENIE: Zbyt duża szczelina ogranicznika zagłębienia zwiększa ryzyko odbić!

Regulacja ustawienia ogranicznika zagłębienia

Przed regulacją ogranicznika zagłębienia lub ostrzeniem zębów tnących, patrz *Ostrzenie zębów tnących na stronie 131*, aby uzyskać instrukcje. Zalecamy regulację ogranicznika zagłębienia co trzy użycia przy okazji ostrzenia zębów tnących.

Zalecamy używanie naszego prowadnika pilnika z szablonem do ograniczników, by zapewnić prawidłowy

wymiar szczeliny łańcucha i prawidłowy kąt ogranicznika.

(Rys. 119)

1. Aby wyregulować ogranicznik zagłębienia, należy użyć płaskiego pilnika i szablonu do ograniczników zagłębienia. Należy korzystać wyłącznie z ogranicznika zagłębienia Husqvarna z szablonem do ograniczników, by zapewnić prawidłowy wymiar szczeliny łańcucha i prawidłowy kąt ogranicznika.
2. Umieścić szablon na łańcuchu.

Uwaga: Patrz zestaw szablonu ogranicznika zagłębienia, aby uzyskać więcej informacji na temat korzystania z narzędzia.

3. Użyć płaskiego pilnika, aby usunąć część ogranicznika zagłębienia, wystającą przez szablon do ograniczników zagłębienia. (Rys. 120)

Naprzężanie łańcucha pilarki



OSTRZEŻENIE: Nieprawidłowe napięcie łańcucha pilarki może doprowadzić do jego obluźnienia na prowadnicy, co grozi odniesieniem poważnych obrażeń lub śmiercią.

Łańcuch pilarki ulega wydłużaniu w trakcie używania. Ważne jest, aby regularnie regulować łańcuch pilarki.

Sprawdzać napięcie łańcucha przy każdym uzupełnieniu oleju łańcuchowego.

Uwaga: Nowy łańcuch wymaga pewnego czasu na dotarcie, podczas którego napięcie łańcucha należy sprawdzać częściej.

1. Wysunąć pokrętło do pozycji otwartej. (Rys. 121)
2. Obrócić pokrętło w lewo, aby poluzować pokrywę zębalki napędowej. (Rys. 122)
3. Obrócić kółko do napięcia łańcucha, aby wyregulować napięcie łańcucha pilarki. Łańcuch musi ściśle przylegać do prowadnicy. (Rys. 123)

Uwaga: Obrócić kółko w dół (+), aby zwiększyć napięcie lub w górę (-), aby je zmniejszyć. Łańcuch pilarki jest prawidłowo naprężony, gdy można go łatwo obrócić ręcznie, ale ciasno przylega do prowadnicy.

4. Obrócić pokrętło w prawo, aby naprężyć. (Rys. 124)
5. Zakręcić pokrętło, aby zablokować napięcie. (Rys. 125)

Sprawdzanie smarowania pilarki

Smarowanie pilarki należy sprawdzać co trzy ładowania akumulatora.

1. Uruchomić urządzenie i pozwolić mu pracować przy 3/4 mocy. Trzymać prowadnicę około 20 cm (8 cali) nad jasną powierzchnią.

2. Jeśli smarowanie łańcucha jest prawidłowe, po 1 minucie na powierzchni widoczna będzie wyraźna linia oleju. (Rys. 126)
3. Jeśli smarowanie łańcucha nie jest prawidłowe, wykonać następujące czynności.
 - a) Sprawdzić kanał olejowy prowadnicy, aby upewnić się, że nie jest zablokowany. W razie potrzeby oczyścić go. (Rys. 127)
 - b) Sprawdzić rowek w krawędzi prowadnicy, aby upewnić się, że jest czysty. W razie potrzeby oczyścić go. (Rys. 128)
 - c) Sprawdzić, czy zębatka końcówki prowadnicy łatwo obraca się i czy otwór smarujący w prowadnicy nie jest zatkany. W razie potrzeby oczyścić go i nasmarować końcówkę. (Rys. 129)
4. Jeśli smarowanie łańcucha pilarki nie jest prawidłowe po wykonaniu powyższych czynności, skontaktować się z punktem serwisowym.

Konserwacja zębatki napędowej łańcucha

Układ napędowy wyposażony jest w zębatkę napędową. (Rys. 130)

Wykonać poniższe czynności konserwacyjne zębatki napędowej łańcucha:

1. Regularnie sprawdzać stopień zużycia zębatki napędowej łańcucha. Wymienić zębatkę napędową łańcucha w przypadku wystąpienia zbyt dużego zużycia.
2. Zębatkę napędową łańcucha należy wymieniać przy każdej wymianie łańcucha piły.

Kontrola osprzętu tnącego

1. Upewnić się, że nie ma pęknięć w nitach i łączach, oraz że żadne nity nie są poluzowane. Wymienić w razie potrzeby. (Rys. 131)
2. Upewnić się, że łańcuch łatwo się zgina. Wymienić łańcuch, jeśli jest sztywny.
3. Porównać łańcuch pilarki z nowym łańcuchem, aby sprawdzić, czy nity i ogniwa nie są zużyte.
4. Wymienić łańcuch piły, gdy najdłuższa część zęba tnącego jest krótsza niż 4 mm/0,16 cala. Wymienić łańcuch piły w przypadku pęknięcia zębów tnących. (Rys. 132)

Sprawdzanie prowadnicy

1. Upewnić się, że kanał oleju nie jest zablokowany. Oczyścić, jeśli jest to konieczne. (Rys. 127)
2. Sprawdzić, czy na krawędziach prowadnicy nie ma zadziorów. Usunąć zadziory przy użyciu pilnika. (Rys. 133)
3. Oczyścić rowek w prowadnicy. (Rys. 128)
4. Sprawdzić rowek w prowadnicy pod kątem zużycia. W razie potrzeby wymienić prowadnicę. (Rys. 134)
5. Sprawdzić, czy końcówka prowadnicy nie jest nierówna lub bardzo zużyta. (Rys. 135)
6. Sprawdzić, czy zębatka końcówki prowadnicy łatwo obraca się i czy otwór smarujący nie jest zatkany. W razie potrzeby oczyścić i nasmarować. (Rys. 129)
7. Codziennie obracać prowadnicę, aby przedłużyć okres jej żywotności. (Rys. 136)

Rozwiązywanie problemów

Rozwiązywanie problemów

Tabela

Możliwe kody usterek na klawiaturze urządzenia.

Wyświetlacz LED	Możliwe usterek	Możliwe działania
Miga wskaźnik ostrzegawczy.	Hamulec pilarki włączony.	Pociągnąć do tyłu dźwignię hamulca w celu zwolnienia hamulca łańcucha.
	Nieprawidłowa temperatura.	Pozwolić, aby urządzenie ostygło.
	Przeciążenie. Zablokowany osprzęt tnący.	Osprzęt tnący jest zablokowany. Uwolnić osprzęt tnący.
	Jednocześnie nacisnąć włącznik zasilania i przycisk uruchamiający.	Zwolnić włącznik zasilania w celu aktywowania urządzenia.
Miga zielona dioda LED aktywacji.	Niskie napięcie akumulatora.	Naładować akumulator.

Wyświetlacz LED	Możliwe usterki	Możliwe działania
Świeci wskaźnik ostrzegawczy.	Oddać do serwisu.	Zwrócić się do punktu serwisowego.

Tabela

Rozwiązywanie problemów związanych z akumulatorem i/lub ładowarką w trakcie ładowania.

Wyświetlacz LED	Możliwe usterki	Możliwe działania
Miga wskaźnik ostrzegawczy.	Akumulator jest rozładowany.	Naładować akumulator.
	Nieprawidłowa temperatura.	Akumulator można używać w zakresie temperatur od -10°C/14 F do 40°C/104 F.
	Przepięcie.	Sprawdzić, czy napięcie sieciowe jest zgodne z podanym na tabliczce umieszczonej na urządzeniu. Akumulator należy wyjąć z ładowarki.
Świeci wskaźnik ostrzegawczy.	Zbyt wysoka różnica między ogniwami (1 V).	Zwrócić się do punktu serwisowego.

Tabela

Wyświetlacz LED	Możliwe usterki	Możliwe działania
Miga wskaźnik ostrzegawczy.	Nieprawidłowa temperatura.	Akumulator można używać w zakresie temperatur od 5°C/41 F do 40°C/104 F.
Świeci wskaźnik ostrzegawczy.		Zwrócić się do punktu serwisowego.

Transport, przechowywanie i utylizacja

Transport i przechowywanie

- Dołączone akumulatory litowo-jonowe są zgodne z przepisami dotyczącymi towarów niebezpiecznych.
- Należy przestrzegać specjalnych zaleceń podanych na opakowaniu i etykietach, dotyczących transportu komercyjnego, w tym także usług transportowych świadczonych przez strony trzecie i spedytorów.
- Przed wysłaniem produktu należy porozmawiać z osobą przeszkoloną w zakresie materiałów niebezpiecznych. Przestrzegać wszystkich przepisów krajowych, które mają zastosowanie.
- Podczas umieszczania akumulatora w opakowaniu zabezpieczyć otwarte zaciski taśmą. Zapakować akumulator w taki sposób, aby ściśle przylegał do opakowania, co zapobiegnie jego przemieszczaniu.
- Wymajować akumulator na czas przechowywania lub transportu.
- Przechowywać akumulator i ładowarkę w miejscu suchym i wolnym od wilgoci oraz nienarażonym na mróz.
- Nie przechowywać akumulatora w miejscu, gdzie może występować prąd statyczny. Nie przechowywać akumulatora w metalowym pojemniku.
- Przechowywać akumulator w miejscu, w którym temperatura wynosi od 5°C do 25°C, z dala od bezpośredniego działania promieni słonecznych.

- Przechowywać ładowarkę w miejscu, w którym temperatura wynosi od 5°C do 45°C, z dala od bezpośredniego działania promieni słonecznych.
- Ładowarkę należy użytkować w zakresie temperatur od 5°C do 40°C.
- Naładować akumulator od 30% do 50% przed dłuższym okresem jego przechowywania.
- Przechowywać ładowarkę w zamkniętym i suchym miejscu.
- Przechowywać akumulator z dala od ładowarki. Nie wolno pozwalać dzieciom ani innym osobom postronnym na dotykanie sprzętu. Przechowywać sprzęt w miejscu, które można zamknąć.
- Przed odstawieniem urządzenia na dłuższe przechowywanie należy je wyczyścić oraz przeprowadzić pełny przegląd.
- Użyć osłony transportowej na produkcie, aby zapobiec obrażeniom lub uszkodzeniu urządzenia podczas transportu i przechowywania.

- Przymocować bezpiecznie produkt podczas transportu.

Usuwanie akumulatora, ładowarki i produktu

Poniższy symbol oznacza, że produkt nie stanowi odpadu gospodarczego. Należy poddawać je recyklingowi w zatwierdzonym punkcie zbiórki sprzętu elektrycznego i elektronicznego. Pomaga to chronić środowisko i ludzi.

W celu uzyskania dodatkowych informacji należy skonsultować się z władzami lokalnymi, przedsiębiorstwem gospodarki komunalnej albo punktem sprzedaży.

(Rys. 21)

Uwaga: symbol widoczny jest na urządzeniu lub opakowaniu produktu.

Dane techniczne

Dane techniczne

	120i
Platforma	CS100EU
Silnik	
Typ	BLDC (bezsztuczkowy) 36 V
Zalety	
Tryb oszczędności energii	savE
Układ smarowania	
Typ pompy olejowej	Automatyczne
Pojemność zbiornika oleju, litry	0,20
Masa	
Pilarka bez akumulatora, prowadnicy, łańcucha i z pustym zbiornikiem oleju łańcuchowego, kg	2,95
Poziom hałasu ¹⁶	
Zmierzony poziom mocy akustycznej, w dB(A)	98
Poziom głośności, gwarantowana moc akustyczna dB(A)	101
Poziomy głośności ¹⁷	

¹⁶ Emisję hałasu do otoczenia zmierzono jako moc akustyczną (L_{WA}), zgodnie z dyrektywą WE 2000/14/WE.

¹⁷ Równoważny poziom ciśnienia akustycznego, zgodny z normą ISO 22868, obliczany jest jako całkowita, cząskowo wyważona energia dla różnych poziomów dźwięku w różnych warunkach pracy. Typowe rozproszenie statystyczne dla równoważnego poziomu ciśnienia akustycznego to odchylenie standardowe w wysokości 2,5 dB(A).

	120i
Równoważny poziom ciśnienia akustycznego przy uchu operatora, dB(A)	88
Poziomy drgań¹⁸	3,8
Łańcuch pilarki/prowadnica	
Zalecana dł. prowadnicy, cale/cm	12/30
Użytkowa dł. prowadnicy, cale/cm	10/26
Typ zębatki napędowej/liczba zębów	Spur/6
Maksymalna prędkość łańcucha / (savE), m/s	11,5 (10)

Akcesoria

Kombinacje prowadnicy i łańcucha

Poniższe osprzęty tnące zatwierdzone są dla modelu Husqvarna 120i.

Prowadnica				Łańcuch	
Długość, cale	Podziałka łańcucha pilarki, cale	Szerokość rowka, mm	Maks. ilość zębów na zębatce	Typ	Długość, ogniwa prowadzące (liczba)
12	3/8	1,1	7T	Husqvarna H38	45

Sprzęt do ostrzenia i kąty ostrzenia

Prawidłowy kąt ostrzenia można ustalić za pomocą prowadnika pilnika firmy Husqvarna. W celu naostrzenia łańcucha tnącego zaleca się stosowanie wyłącznie prowadnika pilnika firmy Husqvarna. Numery części podano w poniższej tabeli.

W przypadku wątpliwości, jaki łańcuch jest założony na posiadanym urządzeniu, należy zwrócić się do punktu serwisowego.

38	11/64 cala/4,5 mm	75°	30°	0°	0,025 cala / 0,65 mm	5056981-03	5795588-01

Zatwierdzone akumulatory

Z tym produktem należy używać wyłącznie Husqvarna oryginalnych BLi akumulatorów.

¹⁸ Podany poziom vibracji dotyczy uchwytu z najwyższymi wartościami. Typowe rozproszenie statystyczne dla poziomu vibracji wynosi 1,5 m/s.

Akumulatory zatwierdzone dla produktu

Akumulator	BLi20	
Typ	Litowo-jonowy	
Pojemność akumulatora, Ah	4.2 (VTC4)	4 (HD2)
Napięcie, V	36	36,5
Masa, funty/kg	2,6/1,2	2,6/1,2

Ładowarki akumulatorów zatwierdzone dla urządzenia

Ładowarka	QC80
Napięcie sieciowe, V	100-240
Częstotliwość, Hz	50-60
Moc, W	100
Napięcie wyjściowe, V d.c./ ampery, A	36/2

Deklaracja zgodności WE

Deklaracja zgodności Rady Europejskiej

Husqvarna AB, SE-561 82 Huskvarna, Sweden, tel.: +46-36-146500, oświadcza na własną odpowiedzialność, że bezprzewodowe pilarki **Husqvarna 120i (Platforma CS100EU)** z numerem seryjnym od 2016 i późniejszymi (rok jest wyraźnie oznaczony na tabliczce znamionowej z następującym po nim numerem seryjnym) są zgodne z wymogami DYREKTYW RADY:

- dyrektywie maszynowej **2006/42/WE** z 17 maja 2006 r.
- z 26 lutego 2014 roku, „dotyczącej kompatybilności elektromagnetycznej” **2014/30/UE**
- dyrektywie dotyczącej ograniczenia użycia określonych substancji niebezpiecznych **2011/65/UE** z dnia 8 czerwca 2011 r.
- dyrektywie dotyczącej emisji hałasu do otoczenia **2000/14/WE** z 8 maja 2000 r.

Zostały zastosowane następujące normy: **EN 60745-1:2009+A11:2010, EN 60745-2-13:2009+A1:2010, EN 55014-1:2006+A1:2009+A2:2011, EN 61000-4-2:2009, EN 61000-4-3:2006+A1:2008, EN IEC63000:2018.**

Jednostka notyfikowana: TÜV Rheinland LGA Products GmbH, Tillystrasse 2, D-90431 Nuernberg, Germany, 0197 przeprowadziła badanie typu EC zgodnie z wymogami określonymi w dyrektywie maszynowej (2006/42/WE) artykuł 12, klauzula 3b.

Certyfikat opatrzony jest numerem: **BM 50356394 0001**

Niniejsza pilarka jest identyczna z egzemplarzem poddanym kontroli typu zgodnie z przepisami WE.

Informacje dotyczące emisji hałasu podano w rozdziale *Dane techniczne na stronie 134.*

Huskvarna, 20181031



Pär Martinsson, dyrektor ds. rozwoju (autoryzowany przedstawiciel Husqvarna AB oraz osoba odpowiedzialna za dokumentację techniczną).

TARTALOMJEGYZÉK

Bevezető.....	138	Hibaelhárítás.....	155
Biztonság.....	139	Szállítás, tárolás és ártalmatlanítás.....	156
Összeszerelés.....	146	Műszaki adatok.....	157
Üzemeltetés.....	146	Tartozékok.....	158
Karbantartás.....	151	EK megfeleléségi nyilatkozat.....	160

Bevezető

Termékleírás

A termék egy elektromos motorral rendelkező láncfűrész.

Folyamatosan dolgozunk azon, hogy javítani tudjuk az ügyfeleink használat közbeni biztonságát és hatékonyságát. További tájékoztatásért forduljon az illetékes szakszervizhez.

A termék áttekintése

(ábra 1)

1. Első kézvédő
2. Billentyűzet
3. SavE gomb
4. Figyelmeztetésjelző
5. Indító-/leállítógomb
6. Kapcsológomb retesze
7. Hátsó markolat jobb oldalsó kézvédővel
8. Ventilátorház
9. Láncolaj tartálya
10. Akkumulátortöltő
11. Hálózati csatlakozókábel
12. Figyelmeztetésjelző
13. Csatlakozó
14. Kezelői kézikönyv
15. Vezetőlemez burkolata
16. Csillagkerék burkolata
17. Láncfeszítő kerék
18. Gomb
19. Láncfogó
20. Röngktámasz
21. Vezetőlemez orrkereke
22. Fűrészlánc
23. Vezetőlemez
24. Elülső fogantyú
25. Kapcsológomb
26. Akkumulátor
27. Akkumulátorkioldó gombok
28. Az akkumulátor állapota
29. Gomb, akkumulátortöltöttség

Rendeltetésszerű használat

Ez a termék favágásra használható.

Megjegyzés: A termék működtetésére nemzeti jogszabályok általi korlátozások vonatkozhatnak.

30. Figyelmeztetésjelző

A termék szimbólumai

- (ábra 2) A kezelő és mások súlyos sérülésének és halálának kockázata. Körültekintően járjon el, és megfelelően használja a terméket.
- (ábra 3) A termék működtetése előtt figyelmesen olvassa el a használati utasítást, és győződjön meg arról, hogy megértette a benne foglaltakat.
- (ábra 4) Viseljen jóváhagyott védősisakot, valamint halás- és szemvédőt.
- (ábra 5) Ez a termék megfelel a vonatkozó EK-irányelveknek.
- (ábra 6) A 2000/14/EK számú európai irányelvnek és New South Wales „Környezetben történő munkavégzés (zajszabályozás) szabályozása, 2017” irányelvének megfelelő környezeti zajszennyezés. A zajszennyezésre vonatkozó adatok a gép címkéjén és a Műszaki adatok című fejezetben találhatóak.
- (ábra 7) Használat közben két kézzel kell fogni a láncfűrészrt.
- (ábra 8) Ne használja a láncfűrészrt egy kézzel tartva.
- (ábra 9) Ügyeljen, hogy a vezetőlemez csúcsa ne érjen hozzá semmihez.
- (ábra 10) Figyelem! Visszarúgás történhet, ha a vezetőlemez orra hozzáér egy tárgyhoz.

Ennek következtében a vezetőlemez a kezelő irányába mozdul el. Súlyos sérülés és halál kockázata.

(ábra 11) A fűrészlánc forgásiránya és a vezetőlemez maximális hossza.

(ábra 12) Láncfék, bekapcsolva (jobb). Láncfék, kikapcsolva (bal).

(ábra 13) Láncolajbetöltő.

(ábra 14) Egyenáram.

(ábra 15) Óvja a terméket az esőtől.

(ábra 16) **Környezetvédelmi jelzés.** A termék és a termék csomagolása nem minősül háztartási hulladéknak. Újrahasznosítását egy elektromos és elektronikus berendezések újrahasznosítására szolgáló ponton kell elvégezni.

(ábra 20) A sorozatszám a típustáblán szerepel. **6666** a gyártási év, **hh** pedig a gyártási hét.

Megjegyzés: A terméken szereplő többi jel/címke egyes piacok specifikus vizsgáztatási követelményeire vonatkozik.

Szimbólumok az akkumulátoron, illetve az akkumulátortöltőn

(ábra 21) A termék újrahasznosítását elektromos és elektronikus berendezések újrahasznosítására szolgáló ponton kell elvégezni. (Kizárólag Európára vonatkozik)

(ábra 17) Meghibásodásbiztos transzformátor.

(ábra 18) Az akkumulátortöltőt kizárólag beltérben szabad használni és tárolni.

(ábra 19) Kettős szigetelés.

Biztonság

Biztonsági fogalom meghatározások

Az alábbi fogalom meghatározások az egyes figyelmeztetésekhez tartozó, lehetséges veszélyek súlyosságát határozzák meg.



FIGYELMEZTETÉS: Személyi sérülés veszélye.



VIGYÁZAT: A termék károsodásának veszélye.

Megjegyzés: Ezek az információk a termék használatát könnyítik meg.

A motoros szerszámmal kapcsolatos általános biztonsági figyelmeztetések



FIGYELMEZTETÉS: Olvassa el az összes biztonsági figyelmeztetést és az összes utasítást. A figyelmeztetések és az utasítások figyelmen kívül hagyása áramütést, tüzet és/vagy komoly sérülést okozhat.

Megjegyzés: Tegyen el minden figyelmeztetést és utasítást, mert a jövőben szüksége lehet rájuk. A „motoros szerszám” kifejezés a figyelmeztetésekben a hálózatról működő (vezetékes) motoros szerszámmra

vagy az akkumulátorról működő (vezeték nélküli) motoros szerszámmra vonatkozik.

A munkaterület biztonsága

- **Tartsa a munkaterületet tisztán és világítsa meg jól.** A zsúfolt vagy sötét területeken könnyen bekövetkeznek balesetek.
- **Ne működtesse a motoros szerszámot robbanásveszélyes környezetben, pl. gyúlékony folyadékok, gázok vagy por jelenlétében.** A motoros szerszám szikrát vethet, amely begyűjthatja a port vagy a kipárolgást.
- **Tartsa távol a gyermekeket és a szemlélődőket a motoros szerszám működtetése közben.** A figyelem elvonása miatt elvesztheti az uralmát a szerszám felett.

Elektromos biztonság

- **A motoros szerszám dugaszának illeszkednie kell az aljzatba. A dugón soha semmilyen átalakítást ne végezzen. Ne használjon adapter dugaszt a földelt motoros szerszámokhoz.** Kisebb az áramütés veszélye, ha eredeti dugókat és hozzájuk illő aljzatokat használ.
- **Kerülje el az érintkezést a földelt felületekkel, pl. csövekkel, radiátorokkal, tűzhelyekkel és hűtőszekrényekkel.** Megnövekszik az áramütés veszélye, ha teste le van földelve.
- **Ne tegye ki a szerszámot esőnek, és ne tartsa azt nedves környezetben.** A szerszámba kerülő víz megnöveli az áramütés kockázatát.
- **Ne bányon durván a kábellel. A kábelt ne használja a motoros szerszám hordozására, húzására vagy a**

dugaszhúzására. **Tartsa távol a kábelt hőtől, olajtól, éles szélektől vagy mozgó alkatrészekről.** A megsérült vagy összegabalyodott kábel megnöveli az áramütés kockázatát.

- **Ha kültérben használja a szerszámot, használjon kültéri használatra megfelelő hosszabbító kábelt.** A kültéri alkalmazáshoz megfelelő hosszabbító használata csökkenti az áramütés veszélyét.
- **Ha a motoros szerszámot feltétlenül nedves helyen kell használni, alkalmazzon földzárlati áramkörü megszakítóval (GFCI) védett tápellátást.** GFCI használatával csökkenthető az áramütés kockázata.

Személyes biztonság

- **Legyen elővigyázatos, figyeljen arra, amit csinál, és használja a józan eszét a motoros szerszám működtetése során. Ne használja a motoros szerszámot, ha fáradt, vagy ha gyógyszer, gyógykezelés vagy alkohol hatása alatt áll.** A szerszám működése közben egy pillanatnyi figyelmekiesés súlyos személyi sérülést okozhat.
- **Használjon személyi védőfelszerelést. Mindig használjon szemvédőt.** A megfelelő környezetben a védőfelszerelések, például a pormaszk, a csúszásgátló védőcipő, a kemény fejtvédő és a fülvédő használata csökkenti a személyi sérülések kockázatát.
- **Akadályozza meg a véletlen indítást. Ellenőrizze, hogy a főkapcsoló kikapcsolt állásban van-e, mielőtt csatlakoztatja az áramforrást és/vagy az akkumulátort, illetve felveszi vagy szállítja a szerszámot.** Az ujjá kapcsolón tartásával vagy a bekapcsolt motoros szerszám áram alá helyezésével balesetet okozhat.
- **Távolítson el minden beállító kulcsot vagy csavarkulcsot, mielőtt bekapcsolná a motoros szerszámot.** A motoros szerszám forgó alkatrészéhez csatlakozó kulcs vagy más szerszám személyi sérülést okozhat.
- **Ne nyúljon át a gépen. Mindig szilárdan álljon a talajon, és őrizze meg az egyensúlyát.** Így jobban uralhatja a motoros szerszámot váratlan helyzetekben.
- **Öltözködjön megfelelően. Ne viseljen ékszereket, rövidnadrágot, szandált, illetve ne legyen mezítűb.** **Tartsa távol a haját, ruházatát és kesztyűjét a mozgó alkatrészekről.** A mozgó alkatrészek bekaphatják a laza ruhát, az ékszert vagy a hosszú haját.
- **Ha a készülékhez csatlakoztatható porgyűjtő berendezés, akkor mindig csatlakoztassa és használja azt.** A porgyűjtő alkalmazása csökkenti a porral kapcsolatos veszélyeket.
- A szerszámgép használata során kibocsátott rezgések értéke a használat módjától függően eltérhet a deklarált teljes értéktől. A kezelőknek meg kell határozniuk a biztonsági intézkedéseket önmaguk védelme érdekében az adott használati körülmények közötti becsült kitettség alapján (figyelembe véve az üzemelési ciklus minden részét,

tehát azt is, amikor a szerszám ki van kapcsolva, illetve amikor üresjárásban működik).

A motoros szerszám használata és karbantartása

- **Ne erőltesse a motoros szerszámot. Használjon a feladathoz megfelelő motoros szerszámot.** A megfelelő szerszámgép jobb és biztonságosabb munkát fog végezni azon a sebességen, amire tervezték.
- **Ne használja a motoros szerszámot, ha a kapcsoló nem kapcsolja ki vagy be.** A kapcsolóval nem vezérelhető szerszámgépek veszélyesek és javítandók.
- **Húzza ki a dugaszt az áramforrásból és/vagy vegye ki az akkumulátort, ha bármilyen beállítást végez, kicserél egy tartozékot vagy tárolja a motoros szerszámot.** Az ilyen megelőző biztonsági intézkedések csökkentik a motoros szerszám véletlen elindításának veszélyét.
- **A nem használt motoros szerszámot tartsa távol a gyerekektől, és ne engedje, hogy olyan személyek működtessék a motoros szerszámot, akik nem ismerik a motoros szerszámot és ezeket az utasításokat.** A motoros szerszámok képzetlen felhasználók kezében veszélyt jelentenek.
- **Tartsa karban a motoros szerszámokat. Ellenőrizze a mozgó alkatrészek hibás elhelyezkedését és rögzítését, az alkatrészek sérülését, és minden olyan állapotot, amely hatással lehet a szerszám működésére. Ha sérült, javítsa meg a motoros szerszámot használat előtt.** A rosszul karbantartott motoros szerszámok rengeteg balesetet okoznak.
- **Tartsa élesen és tisztán a vágószerszámokat.** A megfelelően karbantartott, éles vágószerszámok kevésbé hajlamosak a beszorulásra, és könnyebb uralni őket.
- **A szerszámot, a tartozékokat és az alkatrészeket stb. ezen utasításokkal összhangban használja, vegye figyelembe a munkakörülményeket és az elvégzendő feladatot.** Ha a motoros szerszámot másféle tevékenységre használják, mint amire tervezték, veszélyes helyzet állhat elő.

Az akkumulátor használata és karbantartása

- **Csak a gyártó által meghatározott töltővel töltsen.** Az a töltő, amelyik az egyik típusú akkumulátorhoz használható, tűzveszélyes lehet, ha másik típusú akkumulátorral használják.
- **A motoros szerszámokat csak a típusuknak megfelelő akkumulátorokkal használja.** Bármilyen más típusú akkumulátor használata sérülés- és tűzveszélyes.
- **Amikor az akkumulátort nem használja, tartsa távol más fémtárgyaktól, például gémkapcsoktól, érméktől, kulcsoktól, tűktől, csavaroktól vagy más kisebb fémtárgyaktól, amelyek összekapcsolhatják a sarukat.** Az akkumulátorsaruk rövide zárása égést vagy tüzet okozhat.

- **Nem megfelelő körülmények hatására az akkumulátorból folyadék szivároghat ki. Kerülje az érintkezést. Ha ez véletlenül mégis megtörténik, öblítse le vízzel. Ha a folyadék szembe kerül, forduljon orvoshoz. Az akkumulátorból távozó folyadék irritációt vagy égési sérülést okozhat.**
- **Kövesse a kenésre, láncfűrésztésre és tartozékcsereére vonatkozó utasításokat.** Ha a fűrészlánc feszessége vagy kenése nem megfelelő, akkor a lánc elszakadhat, illetve nagyobb a veszélye a visszarúgásnak.

Szervizelés

- **A motoros szerszám szervizelését képzett szerelővel végeztesse el, aki kizárólag eredeti cserealkatrészeket használ. Így fenntartható a motoros szerszám biztonsága.**

Láncfűrész – biztonsági figyelmeztetések

- **A láncfűrész használatakor minden testrészét tartsa távol a fűrészlánctól. A láncfűrész beindítása előtt győződjön meg róla, hogy a fűrészlánc semmihez sem ér hozzá.** A láncfűrész használatakor a fűrészlánc egy pillanatnyi figyelmeztetlenség hatására is belekaphat ruházatába vagy testébe.
- **Mindig fogja szilárdan a motorfűrészt, a jobb kézzel a hátsó, bal kézzel az elülső fogantyút.** Soha ne cserélje fel a kezét, mert ez növeli a személyi sérülés veszélyét.
- **A szerszámgépet kizárólag a szigetelt fogófelületnél tartsa, mert a fűrészlánc belevágthat a rejtett kábelekbe vagy a saját zsinórjába.** Ha a fűrészlánc feszültség alatt álló vezetékkel érintkezik, a gép bizonyos fémrészei is feszültség alá kerülnek, és így a kezelőt áramütés érheti.
- **Viseljen védőszemüveget és fülvédőt. További biztonsági felszerelés használata is javasolt a fej, kézfej, láb és lábfej védelmére.** A megfelelő védőruházattal mérsékelhető az elrepülő törmelék vagy a fűrészlánc véletlen érintése okozta személyi sérülés.
- **Ne használja a láncfűrészt fent a fán.** Ha fán használja a láncfűrészt, az személyi sérülést okozhat.
- **Mindig gondoskodjon a megfelelő alaptatról, és csak stabil, biztonságos és vízszintes felületen állva használja a láncfűrészt.** Sikos vagy instabil felületen, például létrán állva elvesztheti egyensúlyát vagy uralmát a láncfűrész felett.
- **Feszültség alatt álló ág vágásakor számoljon a visszacsapódás lehetőségével.** A farostok feszültségének megszűnésekor az ág a kezelőnek csapódhat, illetve úgy mozdulhat, hogy a kezelő elveszíti uralmát a láncfűrész felett.
- **Bokrok és fiatal fák vágása különös körültekintést igényel.** A vékony anyag beleakadhat a fűrészláncba, és a kezelőnek csapódhat, vagy kimoszdíthatja a kezelőt az egyensúlyából.
- **A láncfűrészt az elülső fogantyúnál fogva, mindig kikapcsolt állapotban, testétől elfordítva hordozza. A láncfűrész mindig felhelyezett vezetőlemez-burkolattal szállítsa vagy tegye el.** A láncfűrész helyes kezelésével csökkenthető a mozgásban lévő fűrészlánc véletlen érintésének valószínűsége.

- **A fogantyúkat tartsa szárazon, tisztán, olaj- és zsírtmentesen.** A zsiros, olajos fogantyú csúszik, így elvesztheti uralmát a gép felett.
- **Csak fát vágjon. Ne használja a láncfűrészt a rendeltetésének nem megfelelő célra. Például: ne vágjon a láncfűrészrel műanyagot, falazatot vagy nem fából készült építőanyagot.** A láncfűrésznek a rendeltetésétől eltérő használata veszélyes helyzeteket idézhet elő.
- **Kezdő felhasználóknak nagyon ajánlott fűrészállványon vagy hasonló támasztekón gyakorolni a rönkvágást.**

A visszarúgás okai és megelőzése

Ha a vezetőlemez csúcsa egy másik tárggyal kerül érintkezésbe, vagy ha az összezáródó fa becsipi a fűrészláncot, visszarúgás következhet be. A csúcsnak egy másik tárggyal való érintkezése bizonyos esetekben heves reakciót válthat ki, felfelé és a kezelő felé dobva a vezetőlemezt. Ha a vezetőlemez felső részén becsapódik a fűrészlánc, a vezetőlemez hirtelen a kezelő felé lökődhet. A kezelő mindkét reakció esetén elveszítheti uralmát a fűrészt felett, aminek súlyos személyi sérülés lehet a következménye. Ne hagyatkozzon kizárólag a fűrészbbe épített biztonsági eszközökre. A láncfűrész felhasználójaként lépéseket kell tennie a vágási munkálatok baleset- és sérülésmentessége érdekében. A visszarúgás a gép helytelen használatának, illetve a nem megfelelő eljárás és körülmények következménye. Az alábbi ismertetett óvintézkedésekkel elkerülhető:

- **Stabilan, két kézzel tartsa a láncfűrészt, ujjai szilárdan kulcsolódjanak a fogantyúkra. Test- és kartartása olyan legyen, hogy ellen tudjon állni a visszarúgási erőknak.** A megfelelő óvintézkedések megtétele esetén a kezelő ellenőrzése alatt tudja tartani a visszarúgási erőket. Ne engedje el a láncfűrészt.
- **Ne bocsúljon túl a képességeit, és sohasé vágjon vilálmagasság fölött.** Így egyszerűbben megakadályozhatja, hogy a csúcs véletlenül hozzáérint valamihez, és váratlan helyzetben könnyebben megőrizheti uralmát a láncfűrész felett.
- **Kizárólag a gyártó által meghatározott vezetőlemezt és láncot használja cserealkatrészként.** Nem megfelelő csere-vezetőlemez vagy -lánc használata láncszakadást, illetve visszarúgást okozhat.
- **Kövesse a gyártó láncfűrészre vonatkozó élezési és karbantartási utasításait.** A mélységhatároló magasságának csökkenése hevesebb visszarúgást okozhat.

ŐRIZZE MEG EZT A KEZELÉSI ÚTMUTATÓT.

Általános biztonsági utasítások



FIGYELMEZTETÉS: A termék használata előtt olvassa el az alábbi figyelmeztetéseket.

- Ez a termék veszélyes szerszám, ha nem körültekintően járnak el a használata során, vagy nem megfelelőképpen használják. A gép a kezelő és mások súlyos sérülését és halálát okozhatja. Nagyon fontos, hogy elolvassa és megértse e használati utasítás tartalmát.
- Ne végezzen módosításokat a terméken a gyártó jóváhagyása nélkül. Ne használjon olyan terméket, amelyet mások módosítottak, és mindig eredeti tartozékokat használjon. A gyártó jóváhagyása nélkül végrehajtott módosítások a kezelő és mások súlyos sérülését és halálát okozhatják.
- A láncolaj gözeinek és a fűrészpor hosszas belégzése egészségügyi problémákat okozhat.
- A termék működés közben elektromágneses mezőt hoz létre. Ez bizonyos körülmények esetén hatással lehet az aktív vagy passzív orvosi implantátumokra. A súlyos sérülések és a halál kockázatának csökkentése érdekében azt javasoljuk, hogy az orvosi implantátumot használó személyek a termék alkalmazása előtt kérjék ki orvosuk vagy az orvosi implantátum gyártójának tanácsát.

Biztonsági utasítások az üzemeltetéshez



FIGYELMEZTETÉS: A termék használata előtt olvassa el az alábbi figyelmeztetéseket.

- A jelen használati utasításban szereplő információk nem helyettesítik a hozzáértő szakutadást és tapasztalatot. Ha nem érzi magát biztonságban az adott helyzetben, állítsa le a terméket. Forduljon az illetékes szakszervizhez vagy egy professzionális láncfűrészkezelőhöz. Ne próbálkozzon olyan munkával, amelyhez úgy véli, nincs elegendő szakutadása!
- Ha a termék működtetésével kapcsolatos kérdései vannak, forduljon az illetékes szakszervizhez vagy a Husqvarna vállalatához. Mi tájékoztatást tudunk biztosítani arról, hogy hogyan lehet hatékony és biztonságos módon működtetni a terméket. Ha lehetséges, vegyen részt egy láncfűrészkezeléssel kapcsolatos oktatáson. Az elérhető oktatási anyagokról és tanfolyamokról az illetékes szakszerviz, az erdészeti iskolák és a könyvtárak tudnak tájékoztatást adni.
- A termék használata előtt mindenképpen meg kell értenie, hogy milyen hatásokkal jár a visszarúgás, és hogy hogyan előzheti meg. Az utasításokat illetően lásd: *Visszarúgási információk 147. oldalon* és *Gyakori kérdések a visszarúgással kapcsolatban 148. oldalon*.
- Soha ne használjon hibás terméket, akkumulátort vagy akkumulátortöltőt.
- Ne érjen hozzá a forgó fűrészláncához. Súlyos sérüléseket és halált okozhat.
- Ne használja a terméket, ha fáradt, ha alkoholt vagy kábítószerrel fogyasztott, illetve ha a látását, éberségét, ítélőképességét vagy mozgáskoordinációját negatívan befolyásoló gyógyszert vett be.
- A rossz időben végzett munka fárasztó, és gyakran kockázatokkal is jár. Fokozott veszély miatt a gép használata rossz időjárási körülmények között, például sűrű ködben, intenzív esőzések, erős szélben, rendkívüli hidegben és villámláskor nem ajánlott.
- Ne indítsa be a terméket, amíg nincs helyesen felszerelve a vezetőlemez, a lánc és az összes burkolat. Ellenkező esetben a csillagkerék kilazulhat, és komoly sérülést okozhat. Az utasításokat illetően lásd: *Összeszerelés 146. oldalon*. (ábra 22)
- Figyelje a környezetét. Győződjön meg arról, hogy nem áll fenn a kockázata, hogy személyek vagy állatok hozzáérjenek a termékhez, vagy hatással legyenek a termék Ön általi vezérlésére. (ábra 23)
- Ne engedje, hogy gyermekek használják a terméket, vagy hogy annak közelében tartózkodjanak. A termék könnyen beindítható, és szigorú felügyelet nélkül gyermekek is könnyedén beindíthatják. Ez súlyos sérülés kockázatát hordozza magában.
- Távolítsa el az akkumulátort, ha nem lát rá teljesen, illetve ha bármilyen hosszú ideig felügyelet nélkül hagyja a terméket.
- A termék teljes mértékű irányításához stabilan kell állnia. Ne használja a terméket, ha létrán áll vagy egy fán tartózkodik. Ne használja a terméket, ha nem stabil talajon áll. (ábra 24)
- Ha nem körültekintően jár el, megnő a visszarúgás kockázata. Visszarúgás akkor történhet, ha a vezetőlemez visszarúgási zónája véletlenül hozzáér egy ághoz, fához vagy egyéb tárgyhoz. (ábra 25)
- Ne tartsa egy kézzel a terméket. Ezt a terméket egy kézzel tartva nem lehet biztonságosan irányítani.
- Ne használja a terméket vállmagasság felett, és ne próbáljon a vezetőlemez orrával vágást végezni. (ábra 26)
- Ne használja a terméket olyan helyzetben, amelyben nem kaphat segítséget, ha baleset történik.
- Mielőtt máshová viszi át a terméket, állítsa le, és aktiválja a láncféket. Úgy tartsa a terméket, hogy a vezetőlemez és a fűrészlánc hátrafelé nézzen. A termék szállítása vagy bármilyen távolságra történő átvitele előtt helyezzen fel egy szállítási védőtokot a vezetőlemezre.
- Amikor a terméket a talajra helyezi, aktiválja a láncféket, és folyamatosan tartsa szemmel a terméket. Ha bármilyen hosszú időre magára hagyja a terméket, állítsa le, és vegye ki az akkumulátort.
- Fennáll a kockázata, hogy fűrészpor kerül a hajtórendszerbe. Ennek hatására a lánc elakadhat.

A terméket a tisztítása előtt mindig állítsa le, és távolítsa el az akkumulátort.

- Bizonyosodjon meg arról, hogy biztonságosan tud mozogni. Vizsgálja meg az Ön körül lévő körülményeket és terepet a lehetséges akadályok, pl. gyökerek, sziklák, ágak, árkok stb. szempontjából. Körültekintően járjon el, ha lejtős terepen végez munkát.
- A rezgésszint megemelkedik, ha olyan vágószerkezettel végez munkát, amely nem megfelelő, vagy nincs megfelelőképpen megélezve. A keményfák, pl. lombhullató fák vágása több rezgést hoz létre, mint a puhafák, pl. tűlevelűek vágása. (ábra 27)
- Az erős rezgés miatt a vérkeringési zavarokban szenvedő személyeknél ér- vagy idegsérülések léphetnek fel. Forduljon orvoshoz, ha olyan tüneteket tapasztal, amelyeket feltehetőleg az erős rezgés okozott. Ezek a tünetek lehetnek többek között: zsibbadás, érzéskiesés, bizsergés, szúró érzés, fájdalom, erőtlenység, a bőr színének vagy felületének megváltozása. Ezek a tünetek általában az ujjakban, kezekben, csuklóknál lépnek fel, és alacsony hőmérsékletek esetén megnő a kockázatot.
- Kerülje az olyan helyzeteket, amelyek a megítélése szerint meghaladják a képességeit.
- Nem lehetséges az összes lehetséges helyzetet felsorolni, amelyekkel a termék használata során szembesülhet. Mindig megfontoltan és előrelátóan cselekedjen. (ábra 28)

Személyi védőfelszerelés



FIGYELMEZTETÉS: A termék használata előtt olvassa el az alábbi figyelmeztetéseket.

(ábra 29)

- A legtöbb láncfűrészsel kapcsolatos baleset úgy következik be, hogy a lánc hozzáér a kezelőhöz. A termék működtetése során jóváhagyott személyi védőfelszerelést kell használni. A személyi védőfelszerelés nem biztosít teljes védelmet a sérülésekkel szemben, de balesetek esetén csökkenti a sérülések mértékét. A megfelelő védőfelszerelést illetően forduljon az illetékes szakszervizhez.
- A ruházatának testhezállónak kell lennie, ugyanakkor nem akadályozhatja a mozgásban. Rendszeresen ellenőrizze a személyi védőfelszerelés állapotát.
- Használjon jóváhagyott védősisakot.
- Használjon jóváhagyott fülvédőt. Hosszú távon a tartós zajártalom maradandó halláskárosodást okozhat.
- A repülő tárgyak által okozott sérülések kockázatának csökkentése érdekében mindig viseljen védőszemüveget vagy -maszkot. A termék képes tárgyakat, például faszilánkokat, kisebb

fadarabokat stb. nagy erővel a levegőbe lökni. Ennek az eredménye súlyos sérülés, főleg szemsérülés lehet.

- Használjon fűrészbiztos védelemmel ellátott kesztyűt.
- Használjon fűrészbiztos védelemmel ellátott nadrágot.
- Használjon fűrészbiztos védelemmel ellátott, acéllemez lábujjvédős és csúszásgátlós talpú bakancsot.
- Mindig tartson magánál elsősegélykészletet.
- Szikraveszély. Tartson a közelben tűzoltó eszközöket és ást az erdőtüzek elkerülése érdekében.

Biztonsági eszközök a terméken



FIGYELMEZTETÉS: A termék használata előtt olvassa el az alábbi figyelmeztetéseket.

- Ne használjon olyan terméket, amelynek hibásak a biztonsági eszközei.
- Rendszeresen ellenőrizze a biztonsági eszközöket. Lásd az *A termék biztonsági eszközeinek karbantartása és ellenőrzése 152. oldalon* fejezetet.
- A biztonsági eszközök meghibásodása esetén vegye fel a kapcsolatot a Husqvarna szakszervizvel.

Billentyűzet

Aktivált láncfék vagy túlterhelés veszélye esetén villog a figyelmeztető jelzés. A túlterhelési védelem ideiglenesen leállítja a terméket, amely nem használható addig, amíg a hőmérséklete vissza nem áll a megfelelő szintre. Ha a figyelmeztető jelzés folyamatosan világít, forduljon az illetékes szakszervizhez. (ábra 30)

Az automatikus leállítási funkció

A termék el van látva automatikus leállítási funkcióval, amely egy percen át tartó tétlenség esetén leállítja a terméket.

Láncfék és első kézvédő

A terméken láncfék található, amelynek az a feladata, hogy visszarugás esetén leállítsa a láncot. A láncfék ugyan csökkenti a balesetek kockázatát, megakadályozni azonban csak Ön tudja őket. (ábra 31)



FIGYELMEZTETÉS: Kerülje el a visszarugás kockázatával járó helyzeteket. A termék használata során körültekintően járjon el, és ügyeljen, hogy a vezetőlemez visszarugási zónája semmilyen tárgyhoz ne érjen hozzá.

(ábra 32)

A láncfék (A) vagy manuálisan, bal kézzel, vagy a tehetetlenségi kioldómechanizmus útján lép működésbe.

Nyomja előrefelé az első kézvédőt (B) a láncfék manuális bekapcsolásához. Ez a mozdulat beindít egy rugós szerkezetet, amely leállítja a csillagkereket. (ábra 33)

A láncfék aktiválódása a visszarúgás erejével és a termék helyzetével van összefüggésben. Ha erős visszarúgást tapasztal akkor, amikor a visszarúgási zóna a legmesszebb van Öntől, akkor a láncfék a tehetetlenségi kioldás hatására aktiválódik. Ha a visszarúgás kismértékű, vagy a visszarúgási zóna közelebb van Önhöz, akkor a láncfék manuálisan, bal kézzel aktiválható. (ábra 34)

A láncfék rögzítőfékként használható a termék beindításakor és rövid távolságokra való átvitelekor. Ez csökkenti annak kockázatát, hogy a fűrészlánc Önhöz vagy egy Önhöz közel álló személyhez érjen. (ábra 35)

Mozdítsa hátrafelé az első kézvédőt a láncfék kikapcsolásához. (ábra 36)

A visszarúgás nagyon hirtelen és intenzív lehet. A legtöbb visszarúgás azonban kisebb, és nem mindig aktiválja a láncfékét. Ha visszarúgás történik a termék használata során, fogja meg erősen a fogantyúknál fogva, és ne engedje el. (ábra 37)

Emellett az első kézvédő is csökkenti a fűrészlánccal való érintkezés kockázatát, ha Ön elengedi az ülűső fogantyút. (ábra 38)

A döntővágási pozícióban a láncfék nem aktiválható manuálisan. A láncfék ebben a pozícióban csak a tehetetlenségi kioldómechanizmus útján lép működésbe. (ábra 39)

Kapcsológomb retesze

A kapcsológomb retesze megakadályozza a gomb véletlen megnyomását. Ha a kezét a markolat köré helyezi, és megnyomja a kapcsológomb reteszetét (A), az felengedi a kapcsológombot (B). Ha elengedi a fogantyút, a kapcsológomb és annak retesze visszaáll az eredeti állásába. (ábra 40)

Láncfogó

A láncfogó megfogja a fűrészláncot, ha elszakad vagy meglazul. Ha a lánc feszessége megfelelő, akkor csökken ennek a kockázata. Emellett akkor is csökken a kockázat, ha elvégzi a megfelelő karbantartást a vezetőlemezen és a fűrészláncon. Az utasításokat illetően lásd: *A fűrészlánc megszorítása 154. oldalon és Karbantartás 151. oldalon.* (ábra 41)

Jobb oldali kézvédő

A jobb oldali kézvédő védelmet biztosít a kéz számára, ha a fűrészlánc elszakad vagy meglazul. Emellett megakadályozza, hogy a termék használata közben ágak vagy gallyak zavarják a működést. (ábra 42)

Az akkumulátorral kapcsolatos biztonsági előírások



FIGYELMEZTETÉS: A termék használata előtt olvassa el az alábbi figyelmeztetéseket.

- Kizárólag a termékhez ajánlott BLI akkumulátorokat használja. A akkumulátorok szoftveresen kódolva vannak.
- A tölthető BLI akkumulátorokat kizárólag a megfelelő Husqvarna termékek tápellátására használja. Ne használja az akkumulátort más eszközök áramforrásaként, mivel ez balesetveszélyes.
- Elektromos áramütés veszélye. Ne csatlakoztassa az akkumulátorsarukat kulcsokhoz, csavarokhoz vagy egyéb fémhez. Ez az akkumulátor rövidzárlatát okozhatja.
- Ne használjon nem újratölthető akkumulátorokat.
- Ne tegyen tárgyakat az akkumulátor szellőzőnyílásaiba.
- Tartsa távol az akkumulátort a közvetlen napsütéstől, hőtől és nyílt lángtól. Az akkumulátor súlyos égési, illetve vegyi égési sérüléseket okozhat.
- Tartsa az akkumulátort esős, nedves környezetől távol.
- Tartsa az akkumulátort mikrohullámoktól és magas nyomástól távol.
- Soha ne próbálkozzon az akkumulátor szétszerelésével vagy szétterésével.
- Ne engedje, hogy az akkumulátorsav a bőrre kerüljön. Az akkumulátorsav bőrsérülést, bőrmarást és égési sérülést okozhat. Ha akkumulátorsav került a szemébe, ne dörzsölje, hanem legalább 15 percen át alaposan mossa a szemét vízzel. Ha akkumulátorsav került a bőrére, mossa le az érintett bőrfelületet bő szappanos vízzel. Forduljon orvoshoz.
- Az akkumulátort -10 °C (14 °F) és 40 °C (104 °F) közötti hőmérsékleten használja.
- Soha ne tisztítsa vízzel az akkumulátort vagy az akkumulátortöltőt. Lásd: *Az akkumulátor és az akkumulátortartó rekesz ellenőrzése 153. oldalon.*
- Ne használjon meghibásodott vagy sérült akkumulátort.
- A tárolás során tartsa az akkumulátorokat távol a fém tárgyaktól, például szegektől, csavaroktól és ékszerektől.
- Az akkumulátor gyermekektől elzárva tartandó.

Az akkumulátortöltő készülék biztonsága



FIGYELMEZTETÉS: A termék használata előtt olvassa el az alábbi figyelmeztetéseket.

- Áramütés vagy rövidzárlat veszélye, ha a biztonsági utasításokat nem tartják be.
- Használjon jóváhagyott földelt hálózati csatlakozót, amely nem sérült.
- Ne használjon mást a termékhez mellékelt akkumulátortöltőn kívül. Kizárólag Husqvarna QC töltőkészülékeket használjon a Husqvarna BLi csereakkumulátorok töltéséhez.
- Ne próbálkozzon az akkumulátortöltő szétszerelésével.
- Ne használjon meghibásodott vagy sérült akkumulátortöltőt.
- Ne emelje fel az akkumulátortöltőt a tápkábelnél fogva. Az akkumulátortöltőt fali aljzatból történő kihúzásához a dugaszt húzza. Ne a hálózati tápkábelt húzza.
- Minden kábelt és hosszabbítókábelt óvjon a víztől, az olajtól és az éles peremektől. Ügyeljen rá, hogy a kábel ne akadjon be ajtóba, korlátba vagy hasonló tárgyba.
- Ne használja az akkumulátortöltőt gyúlékony anyagok vagy olyan anyagok közelében, amelyek korróziót okozhatnak. Győződjön meg róla, hogy az akkumulátortöltőt nem fedi semmi. Amennyiben a töltő füstölni vagy égni kezdene, húzza ki a dugóját.
- Az akkumulátort csak jó szellőzésű helyiségben, napfénytől távol töltsen. Ne töltsen az akkumulátort kültéren. Ne töltsen az akkumulátort nedves körülmények között.
- Az akkumulátortöltőt csak 5 °C (41 °F) és 40 °C (104 °F) közötti hőmérséklet esetén használja. A töltőkészüléket jól szellőző, száraz és pormentes környezetben használja.
- Ne tegyen tárgyakat az akkumulátortöltő hűtőnyílásaiba.
- Ne érintsen az akkumulátortöltő csatlakozóihoz fémtárgyakat, mivel ezek rövidzárlatot okozhatnak a töltőkészüléken.
- Jóváhagyott, sértetlen fali aljzatot használjon.
- Soha ne tisztítsa vízzel az akkumulátort vagy az akkumulátortöltőt. Az erős tisztítószerek kárt tehetnek a műanyagban.
- A karbantartási műveletek elmulasztása csökkenti a termék élettartamát, illetve növeli a balesetveszélyt.
- A gépen végzett minden szerviz- és javítási munkát szakképzettséget igényel, különös tekintettel a biztonsági eszközökre. Amennyiben a karbantartást követően nem minden, a használati utasításban leírt ellenőrzési művelet jóváhagyott, forduljon a szakszervizhez. Garantáljuk a termékéhez megfelelő, professzionális javítást és szervizelést.
- Kizárólag eredeti pótkatrészeket használjon.

A vágószerszerekre vonatkozó biztonsági utasítások



FIGYELMEZTETÉS: A termék használata előtt olvassa el az alábbi figyelmeztetéseket.

- Kizárólag az általunk javasolt vezetőlemez/ fűrészlánc kombinációkat és élezőfelszerelést használja. Az utasításokat illetően tekintse át a következőket: *Tartozékok 158. oldalon.*
- A fűrészlánc használata és karbantartása során használjon védőkesztyűt. A nem mozgó fűrészlánc is sérüléseket okozhat.
- Biztosítsa a vágófogak megfelelő mértékű élezését. Kövesse az utasításokat, és csak a javasolt reszelőslablont használja. A károsodott vagy nem megfelelően megélezett fűrészlánc megnöveli a balesetek kockázatát. (ábra 43)
- A helyes vágásmélység-beállítást alkalmazza. Kövesse az utasításokat, és csak a javasolt vágásmélység-beállítást használja. A túl nagyra beállított vágásmélység-beállítás növeli a visszacsapódás kockázatát. (ábra 44)
- Ellenőrizze, hogy a fűrészlánc feszessége megfelelő-e. Ha a fűrészlánc nem fekszik rá szorosan a vezetőlemezre, akkor a fűrészlánc leugorhat a helyéről. A nem megfelelő fűrészláncfeszesség a vezetőlemez, a fűrészlánc és a csillagkerék fokozott kopását okozza. Lásd az *A fűrészlánc megszorítása 154. oldalon* fejezetet. (ábra 45)
- Rendszeresen végezzen karbantartást a vágószerszerkezeten, és tartsa megfelelően kent állapotban. Ha a fűrészlánc nincs megfelelően megkenve, akkor megnő a vezetőlemez, a fűrészlánc és a csillagkerék kopásának kockázata. (ábra 46)

Biztonsági utasítások a karbantartáshoz



FIGYELMEZTETÉS: A terméken végzett karbantartási műveletek előtt olvassa el az alábbi figyelmeztetéseket.

- Karbantartás, egyéb ellenőrzések vagy a termék összeszerelése előtt távolítsa el az akkumulátort.
- A kezelő kizárólag a jelen használati utasításban szereplő karbantartási és szervizmunkákat végezheti el. A szélesebb körű karbantartási és szervizmunkákkal kapcsolatban forduljon a szakszervizhez.

Összeszerelés

Bevezető



FIGYELMEZTETÉS: Figyelmesen olvassa el a biztonságról szóló fejezetet, mielőtt összeállítaná a terméket.

A vezetőlemez és a fűrészlánc összeszerelése



FIGYELMEZTETÉS: Mindig távolítsa el az akkumulátort, mielőtt szerelést vagy karbantartást végez a terméken.

1. Engedje ki a láncféket. (ábra 47)
2. Lazítsa meg a gombot, majd távolítsa el a csillagkerék fedelét (láncfék) és a szállítási védőtokot (A). (ábra 48)
3. Helyezze a vezetőlemezt a vezetőlemezt rögzítő csavarok fölé. Helyezze a vezetőlemezt a leghátsó

pozícióba. Emelje a fűrészláncot a csillagkerék fölé és helyezze a vezetőlemez vajatába. Kezdje a vezetőlemez felső élén. (ábra 49)

4. A vágószemek fogai a vezetőlemez felső felén mutatssanak előre.
5. Szerelje fel a csillagkerék burkolatát, és helyezze a láncfeszesség-állító tuskét a vezetőlemezen lévő lyukba.
6. Ellenőrizze, hogy a fűrészlánc meghajtószemei megfelelően illeszkednek-e a csillagkerékre.
7. Ügyeljen, hogy a fűrészlánc megfelelően rögzüljön a vezetőlemez vajatában.
8. Szorítsa meg a fűrészláncot. Az utasításokat illetően lásd: *A fűrészlánc megszorítása 154. oldalon.*

A rönktámasz összeszerelése

A rönktámasz összeszerelését illetően forduljon az illetékes szakszervizhez.

Üzemeltetés

Bevezető



FIGYELMEZTETÉS: A termék használata előtt figyelmesen olvassa el a biztonságról szóló fejezetet.

A funkciók ellenőrzése a termék használata előtt

1. Ellenőrizze a láncféket (A), hogy rendesen működik-e, és hogy nem sérült-e meg.
2. Győződjön meg arról, hogy a jobb hátsó védőburkolat (B) nem sérült-e.
3. Ellenőrizze a kapcsológombot és a kapcsológomb reteszt (C), hogy megfelelően működnek-e, és hogy nem sérültek-e meg.
4. Ellenőrizze a billentyűzetet (D), hogy megfelelően működik-e.
5. Győződjön meg arról, hogy a fogantyúkon (E) nincs-e olaj.
6. Győződjön meg arról, hogy minden elem helyesen lett csatlakoztatva, és nem sérült vagy hiányzik.
7. Ellenőrizze a láncfogót (F), hogy helyesen lett-e csatlakoztatva.
8. Ellenőrizze a lánc feszességét (G).
9. Töltse fel az akkumulátort (H), és ügyeljen arra, hogy megfelelően csatlakozzon a termékhez.
10. Ellenőrizze, hogy a fűrészlánc leáll-e a bekapcsológomb felengedésekor. (ábra 50)

Láncolaj

Minden Husqvarna láncfűrész automata lánckenő rendszerrel van ellátva. Bizonyos modelleknél az olaj hozama is szabályozható.

Láncolaj kiválasztásakor a következőket tartsa szem előtt:

(ábra 51)

- Az olajtartály körülbelül három akkumulátortöltésen át elegendő. Ez kizárólag a megfelelő láncolaj használata esetén van így. Ha a láncolaj túl híg, akkor nem fog ennyi ideig kitartani.
- A láncolajnak jól kell tapadnia a fűrészláncra, és meleg nyári és hideg téli időjárás esetén is meg kell őriznie az áramlási jellemzőit.
- Használjon megfelelő minőségű olajat (megfelelő viszkozitási tartománnyal), amely megfelel a levegő hőmérsékletének. 0 °C (32 °F) alatti hőmérsékleteken néhány olaj túlzottan sűrűvé válhat. Ez az olajszivattyú túlterhelését okozhatja, ami a szivattyú alkatrészeinek károsodását vonja maga után.
- Használja az ajánlott vágóeszközöket. Túl hosszú vezetőlemez esetén több láncolaj kerül felhasználásra.
- A láncolaj kiválasztásakor kérje az illetékes szakszerviz tanácsát.



FIGYELMEZTETÉS: Ne használjon fáradt olajat! A fáradt olaj veszélyes Önre és a környezetre nézve. A fáradt olaj nem csupán

az olajszivattyút, hanem a vezetőlemezben és a láncon is képes károsodást okozni.



FIGYELMEZTETÉS: Ha nem megfelelő a vágószerkezet kenése, az a fűrészlánc szakadását okozhatja. Ez a kezelő súlyos sérülését vagy halálát okozhatja.



VIGYÁZAT: Növényi láncolat használata esetén a hosszú távú tárolás előtt meg kell tisztítani a vezetőlemez vajatát és a fűrészláncot. Ellenkező esetben fennáll a fűrészlánc oxidálódásának kockázata, így a fűrészlánc merevvé válhat, és eltömődhet az orrkerék.

Az akkumulátortöltő csatlakoztatása

1. Az akkumulátortöltőt a típus táblán szereplő feszültségű és frekvenciájú áramforráshoz csatlakoztassa.
2. Csatlakoztassa a dugót egy földelt hálózati aljzatba.

Megjegyzés: 50 °C/122 °F feletti hőmérsékleten nem kerül sor az akkumulátor töltésére. 50 °C/122 °F feletti hőmérséklet esetén az akkumulátortöltő lehűti az akkumulátort.

Az akkumulátor töltése

Megjegyzés: Az első használat előtt tölts fel az akkumulátort. Az új akkumulátorok csak 30%-ra vannak feltöltve.

1. Csatlakoztassa az akkumulátort a töltőkészülethez. (ábra 52)
2. Ellenőrizze, hogy az akkumulátortöltőn lévő zöld töltéscsillag lámpa világít-e. Ez azt jelenti, hogy az akkumulátor megfelelően érintkezik a töltőkészülékkel. (ábra 53)
3. Ha az akkumulátoron az összes LED világít, az akkumulátor teljesen fel van töltve. (ábra 54)
4. Az akkumulátortöltő fali aljzataból történő kihúzásához a dugaszt húzza. Ne a kábelt húzza.
5. Válassza le az akkumulátort a töltőkészületről.

Megjegyzés: További információkért tekintse át az akkumulátor és az akkumulátortöltő használati utasítását.

A termék elindítása

1. Ellenőrizze a kapcsológombot és a kapcsológomb reteszét. Lásd: *A kapcsológomb reteszének ellenőrzése 152. oldalon.*
2. Nyomja előrefelé az első kézvédőt a lánccék bekapcsolásához. (ábra 38)

3. Helyezze az akkumulátort az akkumulátortartóba. (ábra 55)
4. Nyomja meg az akkumulátor alsó részét, amíg kattanó hangot nem hall.



VIGYÁZAT: Ha az akkumulátor nem megy bele könnyen az akkumulátortartóba, akkor nem megfelelően van behelyezve.

(ábra 56)

5. Nyomja le és tartsa lenyomva az indító-/leállítógombot, amíg világítani nem kezd a zöld LED. (ábra 57)

A SavE funkció használata

A termék energiatakarékos funkcióval, az úgynevezett SavE funkcióval van ellátva. A SavE funkció csökkenti a láncebességet, és a lehető leghosszabb működési időt biztosítja az akkumulátor számára.

Megjegyzés: A SavE funkció nem csökkenti a termék vágási teljesítményét.

1. Nyomja meg a billentyűzetten található SavE gombot.
2. Ellenőrizze, hogy bekapcsol-e a zöld színű LED.
3. A funkció leállításához nyomja meg ismét a SavE gombot. A zöld LED kialszik. (ábra 58)

A termék leállítása

1. Nyomja le és tartsa lenyomva a billentyűzetten lévő leállítógombot, amíg a zöld LED ki nem kapcsolódik. (ábra 57)
2. Húzza kifelé az akkumulátort, és nyomja meg az akkumulátorkioldó gombokat az akkumulátor tartóból történő eltávolításához. (ábra 59)



FIGYELMEZTETÉS: Ha nem használja a terméket, vagy nem lát rá teljesen, távolítsa el az akkumulátort. Ennek célja a véletlen beindítás megelőzése.

Visszarugási információk



FIGYELMEZTETÉS: A gép a kezelő és mások súlyos sérülését és halálát okozhatja. A kockázat csökkentése érdekében ismerni kell a visszarugás okait, valamint a megelőzésük módját.

Visszarugás csak akkor történik, amikor a vezetőlemez visszarugási zónája hozzáér egy tárgyhöz. A visszarugás váratlanul és nagy erővel történhet, ami a kezelő felé dobja a terméket. (ábra 60)

A visszarugás mindig a vezetőlemez síkjában történik. A termék általában a kezelő felé mozdul el, de más irányba is mozoghat. Az határozza meg, hogy merrefelé

történi elmozdulás, hogy a visszarúgás pillanatában hogyan használták a terméket.(ábra 61)

Visszarúgás csak akkor történik, ha a vezetőlemez visszarúgási zónája hozzáér egy tárgyhoz. Ügyeljen, hogy a visszarúgási zóna ne érjen hozzá semmihez. (ábra 60)

Ha kisebb a vezetőlemez csúcsának sugara, az csökkenti a visszarúgás erejét.

A visszarúgás hatásainak csökkentése érdekében kis visszarúgású fűrészláncot használjon. Ügyeljen, hogy a visszarúgási zóna ne érjen hozzá semmihez.



FIGYELMEZTETÉS: Egyetlen fűrészlánc sem előzi meg teljes mértékben a visszarúgást. Minden esetben kövesse az utasításokat.

Gyakori kérdések a visszarúgással kapcsolatban

• A kezem mindig működésbe aktiválni fogja a láncfékét visszarúgás esetén?

Nem. Szükség van némi erőre ahhoz, hogy az elülső kézvédőt előrenyomja. Ha nem alkalmazza a szükséges mértékű erőt, akkor előfordulhat, hogy a láncfék nem fog aktiválódni. Emellett két kézzel stabilan kell tartania a termék markolatait a munkavégzés közben. Ha visszarúgás történik, akkor előfordulhat, hogy a láncfék nem állítja le a fűrészláncot, mielőtt az hozzáérne Önhöz. Emellett van néhány olyan pozíció, amelyben a keze nem tud hozzáérni az elülső kézvédőhöz a láncfék aktiválásához. Erre jelent példát a döntővágási pozíció.

• A tehetetlenségi kioldómechanizmus mindig aktiválni fogja a láncfékét visszarúgás közben?

Nem. Először is, a láncféknek megfelelően kell működnie. A láncfék ellenőrzésével kapcsolatos utasításokat illetően tekintse át a következőt: *Karbantartás 151. oldal*. Javasoljuk, hogy minden alkalommal végezze el a termék használata előtt. Emellett a visszarúgás erejének elég intenzívnek kell lenni ahhoz, hogy aktiválja a láncfékét. Ha a láncfék túl érzékeny, akkor nehéz műveletek közben aktiválódhat.

• A láncfék mindig megvédi majd engem a sérülésektől visszarúgás esetén?

Nem. A láncféknek megfelelőképpen kell működnie ahhoz, hogy védelmet biztosítson. Emellett a láncféknek is aktiválódnia kell a visszarúgás közben, hogy megállítsa a fűrészláncot. Ha Ön a vezetőlemez közelében van, akkor előfordulhat, hogy a láncféknek nem lesz elég ideje a fűrészlánc leállítására, mielőtt az Önhöz ér.



FIGYELMEZTETÉS: Kizárólag Ön és a megfelelő munkavégzési technika képes a visszarúgások megelőzésére.

Vágási technika alkalmazása



FIGYELMEZTETÉS: Vágás közben teljes fordulatszámot alkalmazzon, majd az egyes vágások után hagyja alapjáratú fordulatszámra járni a motort.



VIGYÁZAT: Ügyeljen arra, hogy terhelés nélkül a motor ne járjon túl hosszú ideig. Ez kárt tehet a motorban.

1. Helyezze a törzset fűrészállványra vagy bakra. (ábra 62)



FIGYELMEZTETÉS: Ne vágjon rakásban lévő törzseket. Ez növeli a visszarúgás kockázatát, és súlyos sérüléshez vagy halálhoz vezethet.

2. Távolítsa el a levágott darabokat a munkaterületről.



FIGYELMEZTETÉS: A munkaterületen maradó levágott darabok növelik a visszarúgás veszélyét, és fennáll a veszélye annak is, hogy Ön elveszíti az egyensúlyát.

Törzs vágása a talajon

1. A törzs vágását húzó irányú vágással végezze el. Dolgozzon maximális fordulatszámra, de legyen felkészülve a hirtelen balesetekre. (ábra 63)



FIGYELMEZTETÉS: Gondoskodjon róla, hogy a vágás befejezésekor a fűrészlánc ne érhesse a talajhoz.

2. Vágja be a törzset kb. a 1/3-áig, majd álljon meg. Fordítsa el a törzset, és végezzen vágást a másik oldaláról. (ábra 64)

Törzs vágása az egyik végén történő alátámasztással



FIGYELMEZTETÉS: Ügyeljen arra, hogy a törzs ne törjön el vágás közben. Tartsa be az alábbi utasításokat.

(ábra 65)

1. Ejtsen bevágást toló irányú vágással kb. a törzs 1/3-áig.
2. Vágja át a törzset húzó irányú vágással, amíg a két bevágás egybe nem ér. (ábra 66)

Törzs vágása mindkét végén történő alátámasztással



FIGYELMEZTETÉS: Ügyeljen arra, hogy vágás közben a fűrészlánc ne akadhatson

el a törzsben. Tartsa be az alábbi utasításokat.

(ábra 67)

1. Ejtsen bevágást húzó irányú vágással kb. a törzs $\frac{1}{3}$ -áig.
2. Vágja át a törzs fennmaradó részét toló irányú vágással a vágás befejezéséhez. (ábra 68)



FIGYELMEZTETÉS: Ha a fűrészlánc elakad a törzsben, állítsa le a motort. Emelőrúd segítségével nyissa szét a vágást, és távolítsa el a terméket. Ne próbálja kizzel kihúzni a terméket. Ez sérülésekhez vezethet, amikor a termék hirtelen kiszabadul.

Gallyazási technika alkalmazása

Megjegyzés: Vastagabb ágakhoz alkalmazza a vágási technikát. Lásd az *Vágási technika alkalmazása 148. oldal*on fejezetet.



FIGYELMEZTETÉS: A gallyazási technika alkalmazása esetén igen nagy a balesetek kockázata. A visszarúgás megelőzésével kapcsolatos utasításokat illetően tekintse át a következőt: *Visszarúgási információk 147. oldal*on.



FIGYELMEZTETÉS: Egyenként vágja le az ágakat. A kisebb gallyak eltávolításakor körültekintően járjon el, és ne vágjon le egyszerre elágazó ágakat vagy sok kisebb gallyt. A kisebb gallyak beleakadhatnak a fűrészláncba, és akadályozhatják a termék biztonságos működtetését.

Megjegyzés: Szükség esetén darabonként vágja le a gallyakat. (ábra 69)

1. Távolítsa el a törzs jobb oldalán lévő gallyakat.
 - a) Tartsa a vezetőlemezt a törzs jobb oldalán, a géptestet pedig tartsa szorosan a törzs mellett.
 - b) Válassza ki az alkalmas vágási technikát a törzs feszítettségének megfelelően. (ábra 70)



FIGYELMEZTETÉS: Ha nem biztos abban, hogy teljes mértékben tisztában van az ágvágni művelettel, a folytatás előtt kérje ki egy professzionális láncfűrészkezelő tanácsát.

2. Távolítsa el a törzs tetejénél lévő gallyakat.
 - a) Tartsa a terméket a törzsön, és engedje, hogy a vezetőlemez végighaladjon a törzs mentén.
 - b) Toló irányú vágást alkalmazzon. (ábra 71)

3. Távolítsa el a törzs bal oldalán lévő gallyakat.

- a) Válassza ki az alkalmas vágási technikát a törzs feszítettségének megfelelően. (ábra 72)



FIGYELMEZTETÉS: Ha nem biztos abban, hogy teljes mértékben tisztában van az ágvágni művelettel, a folytatás előtt kérje ki egy professzionális láncfűrészkezelő tanácsát.

A feszített állapotban lévő ágak vágásával kapcsolatos utasításokat illetően tekintse át a következőt: *Feszített állapotban lévő fák és ágak vágása 151. oldal*on.

A fadöntési technika alkalmazása



FIGYELMEZTETÉS: Fa kidöntéséhez bizonyos tapasztalattal kell rendelkeznie. Amennyiben lehetséges, vegyen részt egy láncfűrészkezeléssel kapcsolatos képzésen. További fontos tudnivalóként forduljon egy tapasztalt kezelőhöz.

Biztonságos távolság tartása

1. Ügyeljen arra, hogy a közelében lévő személyek legalább 2 1/2 fa hosszúságának megfelelő biztonságos távolságot tartsanak. (ábra 73)
2. Gondoskodjon arról, hogy a veszélyzónában senki ne tartózkodjon sem a fadöntés előtt, sem aközben. (ábra 74)

A fadőlés irányának kiszámítása

1. Vizsgálja meg, hogy mely irányban szükséges kidőlnie a fának. Az a cél, hogy olyan pozícióban dőljön ki, amelyben könnyű elvégezni a törzs gallyazását és vágását. Emellett az is fontos, hogy stabilan álljon a lábain, és biztonságosan tudjon mozogni.



FIGYELMEZTETÉS: Amennyiben a fa természetes irányba való kidöntése veszélyt jelent vagy nem lehetséges, a fát egy másik irányba döntse ki.

2. Vizsgálja meg a fa természetes dőlésirányát. Például a fa dőlése és görbülete, a szélirány, az ágak elhelyezkedése és a hó is befolyással van erre.
3. Vizsgálja meg, hogy vannak-e a közelben akadályok, pl. másik fák, elektromos vezetékek, utak és/vagy épületek.
4. Vizsgálja meg, hogy láthatóak-e károsodás vagy rothadás jelei a fa tövén.



FIGYELMEZTETÉS: Ha a fa tövénél rothadás van jelen, akkor fennáll a kockázata, hogy a fa már a vágás befejezése előtt kidől.

- Győződjön meg arról, hogy a fának nincsenek károsodott vagy elhalt ágai, amelyek a dőlés közben letörhetnek, és megüthetik Önt.
- Ne engedje, hogy a fa egy másik, még álló fára dőljön. Egy fennakadó fát elmozdítani nagyon veszélyes, és igen nagy a balesetek kockázata. Lásd az *Fennakadt fa kiszabadítása 150. oldal*on fejezetet. (ábra 75)



FIGYELMEZTETÉS: A kritikus döntővágási műveletek során azonnal vegye le a hallásvédelmi eszközt, amikor befejezi a fűrészélést. Nagyon fontos, hogy képes legyen a hangok és figyelmeztető jelek meghallására.

A törzs letisztítása és a visszavonulási útvonal előkészítése

Vágja le a vállmagasságban és az alatt található ágakat.

- Alkalmazzon húzó irányú vágást a törzs tetejétől az alja felé. Ügyeljen arra, hogy a fa Ön és a termék között helyezkedjen el. (ábra 76)
- Távolítson el minden aljnövényzetet a fa körüli területről. Távolítson el minden levágott anyagot a munkaterületről.
- Ellenőrizze a területet, hogy nincsenek-e rajta akadályok, pl. sziklák, ágak és gödrök. Akadálymentes visszavonulási útvonalra van szükség, amikor a fa dőlni kezd. A visszavonulási útvonalnak kb. 135 fokos szögben kell elhelyezkednie a döntési irányhoz viszonyítva.

- A kockázati zóna
- A visszavonulási útvonal
- A dőlés iránya

(ábra 77)

Fák kivágása

A Husqvarna azt javasolja, hogy a fa kivágásakor alakítsa ki a döntőhajkokat, majd alkalmazza a biztonsági sarok módszert. A biztonsági sarok módszer lehetővé teszi a megfelelő törési lécs kialakítását és a dőlés irányának meghatározását.



FIGYELMEZTETÉS: Ne vágjon ki olyan fát, amelynek átmérője a vezetőlemez hosszának több mint kétszerese. Ehhez a művelethez speciális képzés elvégzése szükséges.

A döntőhajkok kialakítása

- Végezze el a döntőhajkok vágását. A döntőhajkokat a fa átmérőjének 1/4-éig kell bevágni. A felső vágás és az alsó vágás között 45°-os szögnek kell lennie.
 - Először a felső vágást ejtse meg. Igazítsa hozzá a termék döntővágási jelzését (A) a fa döntési irányához (B). Maradjon a termék mögött, és a

fát tartsa önmagától jobbra. Húzó irányú vágást végezzen.

- Ejtse meg az alsó vágást. Ügyeljen arra, hogy az alsó vágás végpontja ugyanannál a pontnál legyen, mint a felső vágás vége. (ábra 78)
- Ügyeljen arra, hogy a hajkvonal tökéletesen vízszintes legyen, és megfelelő szögben (90°) legyen a döntésirányhoz képest. A hajkvonal áthalad azon a ponton, ahol a két hajkvonal érintkezik. (ábra 79)

A döntővágás elvégzése

Megjegyzés: A döntővágást a fa hajkokkal ellentétes oldalán kell megejteni.

- A döntővágást a hajkvonal felett kb. 3-5 cm-re/1,5-2 hüvelykre kell elvégezni. A vágásnak tökéletesen vízszintesnek kell lennie. (ábra 80)
- Ha van röntkamasza, helyezze el a törési lécs mögött.
- Ejtsen bevágást húzó irányú vágással, teljes fordulatszámra, és lassan nyomja előrefelé a fűrészláncot/vezetőlemezt a fa belseje felé. Győződjön meg arról, hogy a fa nem dől nem kívánt irányba.
- Alkalmazzon döntőéket vagy döntőemelőt a vágásban, ha a vágás elérte a megfelelő mélységet. (ábra 81)
- Fejezze be a döntővágást a hajkkal párhuzamosan. Ügyeljen arra, hogy a közöttük lévő távolság legalább a fatörzs átmérőjének 1/10-e legyen. A törzs azon része, amelyen nem ejtnek vágást, a törési lécs. A törési lécs határozza meg a dőlés irányát. (ábra 82)



FIGYELMEZTETÉS: Önnek nincs kihatása a dőlés irányára, ha a törési lécs eltűnik, illetve ha túl vékony. Akkor is ez a helyzet, ha nem megfelelően alakította ki a döntővágást és a hajkokat.

(ábra 83)

- Ebben az esetben a fa saját magától vagy döntőék vagy döntőemelő segítségével fog kidőlni. (ábra 84)

Megjegyzés: Olyan hosszúságú vezetőlemezt használjon, amely hosszabb, mint a fa átmérője. Ez elősegíti, hogy a döntővágást és a hajkokat egyetlen vágásmozdulattal alakíthassa ki. Az adott termékhez ajánlott vezetőlemez-hosszúságokat illetően lásd: *Tartozékok 158. oldal*on.

(ábra 85)

Fennakadt fa kiszabadítása



FIGYELMEZTETÉS: A fennakadt fát nagyon veszélyes elmozdítani, és nagy a baleset kockázata. Maradjon a

veszélyzónán kívül, és ne próbáljon meg fennakadt fát kivágni.

(ábra 86)

A legbiztonságosabb eljárás az, ha a következő csőrőlök egyikét alkalmazza:

- Traktorra szerelt (ábra 87)
- Hordozható (ábra 88)

Feszített állapotban lévő fák és ágak vágása

1. Állapítsa meg, hogy a fa vagy ág mely része van feszített állapotban.
2. Állapítsa meg, hogy mely ponton maximális a feszültség. (ábra 89)
3. Állapítsa meg, hogy mi lenne a feszültség megszüntetésének legbiztonságosabb módja.

Megjegyzés: Bizonyos helyzetekben az az egyetlen biztonságos eljárás, ha csőrőlöt használ, nem pedig a terméket.

4. Olyan pozíciót válasszon, amelyben nem ütheti meg Önt a fa vagy egy ág a feszültség megszűnésekor. (ábra 90)

5. Ejtsen egy vagy több megfelelő mélységű vágást a feszültség csökkentése érdekében. A törési ponton vagy ahhoz közel ejtsen vágásokat. Ügyeljen arra, hogy a fa vagy ág a törési ponton törjön el. (ábra 91)



FIGYELMEZTETÉS: Ne fűrészeljen át teljesen egy feszített állapotban levő fát vagy ágat.



FIGYELMEZTETÉS: Nagyon körültekintően járjon el, ha feszülő fát vág. Fennáll a kockázata, hogy a fa gyorsan mozogni kezd a vágás előtt vagy után. Súlyos sérülés történhet, ha nem megfelelő pozícióban van, vagy helytelenül ejti meg a vágást.

6. Ha muszáj átvágnia egy fát/ágat, 2-3 vágást ejtsen, egymástól 1 hüvelyk távolságra, 2 hüvelyk mélységben. (ábra 92)
7. Ezt követően vágjon mélyebbre a fában, amíg a fa/ág meg nem hajlik, és meg nem szűnik a feszültség. (ábra 93)
8. A feszültség megszűnése után a hajlással ellentétes oldalon ejtsen vágást a fában/ágban.

Karbantartás

Bevezető



FIGYELMEZTETÉS: A termék karbantartása előtt olvassa el és értelmezze a biztonsággal foglalkozó fejezetet.

Alább következik egy lista a termék karbantartásával kapcsolatos lépésekről. További információk: *Karbantartás 151. oldalon.*

Karbantartási terv



FIGYELMEZTETÉS: Karbantartási munkák előtt távolítsa el az akkumulátort.

Karbantartás	Használat előtt	Hetente	Havonta
Tisztítsa le a termék külső alkatrészeit.	X		
Ellenőrizze, hogy biztonsági szempontból megfelelő-e a kapcsológomb és a kapcsológomb reteszének működése.	X		
Tisztítsa le a láncfeket és ellenőrizze a fék biztonságos működését. Ellenőrizze, hogy sértetlen-e a láncfogó. Szükség esetén cserélje ki.	X		
Az egyenletes kopás érdekében fordítsa meg a vezetőlemezt. Győződjön meg arról, hogy a vezetőlemez kenőjárata nincs-e eltömődve. Tisztítsa ki a lánchornyot.	X		
Győződjön meg arról, hogy a vágófelszerelés és a vágófelszerelés védőburkolata repedésektől és sérülésektől mentes. Cserélje le a vágófelszerelést vagy a vágófelszerelés védőburkolatát, ha repedések vannak rajtuk, vagy ha valamilyen behatás érte őket.	X		

Karbantartás	Használat előtt	Hetente	Havonta
Győződjön meg arról, hogy a vezetőlemezre és a fűrészláncra elegendő olaj jut.	X		
Végezze el a fűrészlánc ellenőrzését. Nézze meg, hogy nincsenek-e rajta repedések, és ellenőrizze, hogy a fűrészlánc nem merev vagy túlságosan kopott-e. Ha szükséges, cserélje ki.	X		
Élezze meg a fűrészláncot. Ellenőrizze a feszességét és az állapotát. Ellenőrizze a csillagkereket kopás szempontjából, és szükség esetén cserélje le.	X		
Tisztítsa meg a termék levegőbeömlő nyílását.	X		
Ellenőrizze, hogy a csavarok és anyák szorosan rögzülnek-e.	X		
Ellenőrizze, hogy a billentyűzet megfelelően működik-e, illetve sértetlen-e.	X		
Reszelő használatával távolítsa el az esetlegesen kialakult sorjakat a vezetőlemez széleiről.		X	
Végezze el az akkumulátor és a termék közötti csatlakozások ellenőrzését. Végezze el az akkumulátor és az akkumulátortöltő közötti csatlakozás ellenőrzését.			X
Üritse ki és tisztítsa meg az olajtartályt.			X
Finoman fúvassa át sűrített levegővel a termék és az akkumulátor hűtőnyílásait.			X

A termék biztonsági eszközeinek karbantartása és ellenőrzése

Az első kézvédő ellenőrzése

Rendszeresen végezze el az első kézvédő és az automata fék ellenőrzését.

- Győződjön meg arról, hogy a vágóburkolat nem sérült, és hogy hibáktól, például repedésektől mentes. (ábra 94)
- Ellenőrizze, hogy szabadon mozog-e az elülső kézvédő, és hogy biztonságos módon csatlakozik-e a termékhez. (ábra 95)
- Kikapcsolt motorral helyezze a terméket egy tuskóra vagy valamilyen egyéb stabil felületre.
- Tartsa meg a hátsó markolatot, és engedje el az elülső markolatot. Engedje, hogy a termék a tuskóra essen. (ábra 96)
- Győződjön meg arról, hogy a láncfék aktiválódik, amint a vezetőlemez hozzáér a tuskóhoz.

A fékhatás ellenőrzése

- Helyezze a terméket stabil talajra, és indítsa be. Lásd: *Bevezető 146. oldalon.*



FIGYELMEZTETÉS: Gondoskodjon arról, hogy a fűrészlánc se a talajhoz, se egyéb tárgyakhoz ne érjen hozzá.

- Helyezze az ujjait és a hüvelykujjait a markolatok köré, és fogja szorosan a terméket. (ábra 37)

- Adjon teljes gázt, és a bal csuklóját döntse előre az első kézvédő irányába a láncfék aktiválásához. A fűrészláncnak azonnal meg kell állnia. (ábra 97)



FIGYELMEZTETÉS: Az első fogantyút közben ne engedje el!

A kapcsológomb reteszének ellenőrzése

- Győződjön meg arról, hogy a kapcsológomb és a kapcsológomb retesze akadálymentesen mozog, valamint hogy megfelelően működnek a visszatérítő rugók. (ábra 98)
- Nyomja le a kapcsológomb reteszét, és győződjön meg arról, hogy a felengedése után visszatér alaphelyzetbe. (ábra 99)
- Ellenőrizze, hogy reteszelve van-e a kapcsológomb üresjárati pozíciónál, amikor fel van engedve a retesze. (ábra 100)
- Kapcsolja be a terméket, és kapcsoljon teljes teljesítményre.
- Engedje el a kapcsológombot, és győződjön meg arról, hogy a lánc megáll és nyugalomban marad. Ha a lánc alapjáratú helyzetben lévő kapcsológombbal is körbejár, akkor forduljon az illetékes szakszervizhez.

A láncfogó ellenőrzése

- Győződjön meg arról, hogy a láncfogó nem sérült.
- Győződjön meg arról, hogy a láncfogó stabil, és illeszkedik a termék testéhez. (ábra 41)

A billentyűzet ellenőrzése

1. Indítsa be a terméket. Lásd *Üzemeltetés 146. oldal*
2. Nyomja meg ismét az indító-/leállítógombot.
3. Győződjön meg arról, hogy a termék leáll a gomb lenyomva tartásakor. A zöld színű LED ekkor kikapcsolódik. (ábra 57)

Az akkumulátor és az akkumulátortartó rekesz ellenőrzése

1. Az akkumulátort és az akkumulátorrekeszt puha kefével tisztítsa meg. (ábra 101)
2. Minden hűtőrést és akkumulátorcsatlakozót tisztítson meg.
3. Győződjön meg arról, hogy az akkumulátor nem sérült vagy deformálódott, és hogy egyéb hibáktól, például repedésektől mentes. (ábra 102)

Az akkumulátortöltő ellenőrzése

1. Győződjön meg arról, hogy az akkumulátortöltő és a tápforrás kábele nem sérült. Ellenőrizze, hogy nincsenek-e rajta repedések vagy egyéb hibák.

A hűtőrendszer tisztítása

A termék hűtőrendszerrel van ellátva, amely a lehető legalacsonyabban tartja a termék hőmérsékletét.

A hűtőrendszer a termék egyik oldalán található levegőbeömlőt, valamint a motoron lévő ventilátort foglal magában.

1. Tisztítsa meg kefével a hűtőrendszert hetente egyszer, illetve szükség esetén gyakrabban is. (ábra 103)
2. Ellenőrizze, hogy nem szennyeződött-e a hűtőrendszer, illetve nincs-e eltömődve.



VIGYÁZAT: A szennyeződött vagy eltömődött hűtőrendszer miatt a termék túlmelegedhet. Ez a dugattyú és a henger károsodását okozza.

A fűrészlanc élezése

A vezetőlemezzel és a fűrészlancsal kapcsolatos tudnivalók



FIGYELMEZTETÉS: A fűrészlanc használata és karbantartása során használjon védőkesztyűt. A nem mozgó fűrészlanc is sérüléseket okozhat.

A kopott vezetőlemezt és fűrészlancot a Husqvarna által javasolt vezetőlemez és fűrészlanc kombinációjára cserélje le. Erre azért van szükség, hogy megmaradjanak a termék biztonsági funkciói. A csere-vezetőlemezek és -fűrészlancok általunk ajánlott kombinációit illetően tekintse át a következőt: *Tartozékok 158. oldal*.

- Vezetőlemez hossza, hüvelyk/cm. A vezetőlemez hosszával kapcsolatos adatok általában a vezetőlemez hátsó részén szerepelnek. (ábra 104)
- Fogak száma a vezetőlemez orrkerekén (T). (ábra 105)
- Láncoztás, hüvelyk. A láncozott vezetőlemezek közötti távolságnak egyeznie kell a láncozott vezetőlemez végén lévő lánckerék és a meghajtó lánckerék fogai közötti távolsággal. (ábra 106)
- Meghajtószemek száma. A meghajtószemek számát a vezetőlemez típusa határozza meg. (ábra 107)
- A vezetőlemez nyomszélessége, hüvelyk/mm. A vezetőlemez vágójának szélessége ugyanolyan kell, hogy legyen, mint a láncozott meghajtószemeké. (ábra 108)
- Láncozó nyílás, és nyílás a láncozóhoz. A vezetőlemezeknek a terméknek megfelelőnek kell lenni. (ábra 109)
- Meghajtószemek szélessége, mm/hüvelyk. (ábra 110)

A vágószemek élezésével kapcsolatos általános tudnivalók

Ne használjon tompa fűrészlancot. Ha a fűrészlanc tompa, akkor nagyobb nyomást kell kifejteni ahhoz, hogy a vezetőlemez áthaladjon a fán. Ha a fűrészlanc nagyon tompa, akkor nem jön létre faforgács, csak fűrészpor.

Az éles fűrészlanc könnyedén áteszi magát a fán, és a faforgácsok hosszúak és vastagok lesznek.

A vágófog (A) és a mélység (B) együttesen teszi ki a fűrészlanc vágásra szolgáló részét, a vágószerszámot. A kettő magassága közötti különbség adja ki a vágási mélységet (vágásmélység-beállítás). (ábra 111)

A vágószemek élezésekor a következőkre kell figyelni:

- Reszelési szög. (ábra 112)
- Vágási szög. (ábra 113)
- Reszelőpozíció. (ábra 114)
- Hengeres reszelő átmérője. (ábra 115)

Megfelelő eszköz hiányában nem egyszerű megélezni a fűrészlancot. Használjon Husqvarna reszelőszablon. Ez elő fogja segíteni a maximális vágási teljesítményt, illetve minimális szinten tartja a visszarúgás kockázatát.



FIGYELMEZTETÉS: A visszarúgás ereje nagymértékben megnő, ha nem követik az élezésre vonatkozó utasításokat.

Megjegyzés: A fűrészlanc élezésével kapcsolatos tudnivalókat illetően tekintse át a következőt: *A vágószemek élezése 153. oldal*.

A vágószemek élezése

1. A vágófogakat hengeres reszelővel és reszelőszablonnal élezze meg. (ábra 116)

Megjegyzés: A Husqvarna által az Ön fűrészláncához ajánlott reszelőt és sablont illetően lásd: *Tartozékok158. oldalon.*

2. Helyezze el megfelelő módon a reszelősablont a vágószemen. Lásd a reszelősablonhoz mellékelt utasításokat.
3. A reszelőt a vágófogak belső oldaláról kifelé mozgassa. Csökkentse a nyomást a húzó irányú vágáson. (ábra 117)
4. Távolítsa el az anyagot az összes vágófog egyik oldaláról.
5. Fordítsa meg a terméket, és a másik oldalról is távolítsa el az anyagot.
6. Ügyeljen arra, hogy minden vágófog azonos hosszúságú legyen.

A vágásmélység-beállítás módosításával kapcsolatos általános tudnivalók

A vágásmélység-beállítás (C) csökken, amikor megélezi a vágófogakat (A). A maximális vágási teljesítmény megtartása érdekében el kell távolítani a reszelés során létrejött anyagokat a mélységhatárolóról (B), hogy megkapjuk az ajánlott vágásmélység-beállítást. Az adott fűrészlánc megfelelő vágásmélység-beállításának elérésével kapcsolatos utasításokat illetően lásd: *Tartozékok158. oldalon.*

(ábra 118)



FIGYELMEZTETÉS: A visszarúgás kockázata megnő, ha a mélységhatároló távolsága túl nagy!

A mélységhatároló beállításának módosítása

A vágásmélység-beállítás módosítása és a vágószemek élezése előtt az utasításokat illetően tekintse át a következőt: *A vágószemek élezése153. oldalon.* Azt javasoljuk, hogy minden harmadik láncélezés után végezze el a mélységhatároló távolságának beállítását.

Javasoljuk, hogy a mélységhatároló beállításához használja a sablont, hogy pontosan le tudja mérni a távolságot, és el tudja érni a helyes oldalszöget.

(ábra 119)

1. Lapos reszelőt és mélységhatároló eszközt használjon a vágásmélység-beállításához. A mélységhatároló beállításához kizárólag Husqvarna sablont használjon, hogy a távolságot pontosan tudja lemérni, és a helyes oldalszöget tudja elérni.
2. Helyezze a mélységhatároló eszközt a fűrészlánc fölé.

Megjegyzés: Az eszköz használatával kapcsolatos további tudnivalókat illetően tekintse át a mélységhatároló csomagolását.

3. A laposreszelő használatával távolítsa el a mélységhatároló kiálló részéről a felesleget. (ábra 120)

A fűrészlánc megszorítása



FIGYELMEZTETÉS: Ha a feszesség nem megfelelő, a fűrészlánc leugorhat a vezetőlemeztől, ami súlyos sérülést vagy halált okozhat.

Minél többet használja a láncot, annál hosszabb lesz. Fontos a fűrészláncon rendszeresen igazítást végezni.

A láncolaj feltöltésekor minden alkalommal ellenőrizze a fűrészlánc feszességét.

Megjegyzés: Minden új láncnak van egy bejaratási ideje, ami alatt gyakrabban kell a láncfeszességet ellenőrizni.

1. Hajtsa kifelé a gombot, amíg fel nem nyílik. (ábra 121)
2. A csillagkerék burkolatának meglazításához forgassa el az óramutató járásával ellentétes irányba a gombot. (ábra 122)
3. Fordítsa el a láncfeszítő kereket a fűrészlánc feszességének igazításához. A fűrészláncnak fel kell feküdnie a vezetőlemeze. (ábra 123)

Megjegyzés: Nagyobb feszesség eléréséhez fordítsa el lefelé (+) a kereket, kisebb feszültséghez pedig felfelé (-). A fűrészlánc akkor van megfelelően megszorítva, amikor könnyedén elforgatható kézzel, ugyanakkor szorosan ráfekszik a vezetőlemeze.

4. A vezetőlemez gombjának megszorításához forgassa el az óramutató járásával ellentétes irányba a gombot. (ábra 124)
5. A feszesség reteszeléséhez hajtsa le a gombot. (ábra 125)

A fűrészlánc kenésének ellenőrzése

Minden harmadik akkumulátortöltés után ellenőrizze a fűrészlánc kenését.

1. Indítsa el a terméket, és hagyja járni 3/4 fordulaton. Tartsa a vezetőlemezt kb. 20 cm-re (8 hüvelyk) egy világos színű felület felett.
2. Ha a fűrészlánc kenése megfelelő, akkor a felületen 1 perc elteltével egyértelmű olajcsík fog megjelenni. (ábra 126)
3. Ha nem megfelelő a fűrészlánc kenése, végezze el a következő ellenőrzéseket.
 - a) A vezetőlemez olajcsatornájának ellenőrzésével állapítsa meg, hogy nincs-e eltömődve. Szükség esetén tisztítsa meg a csatornát. (ábra 127)
 - b) Ellenőrizze, hogy tiszta-e a vezetőlemez szélén lévő vajat. Szükség esetén tisztítsa meg. (ábra 128)

- c) Ellenőrizze, hogy az orrkerék szabadon forog-e, és hogy nincs-e eldugulva a vezetőlemez csúcsán lévő kenőnyílás. Tisztítsa meg és kenje meg, ha szükséges. (ábra 129)
4. Ha a fűrészlánc kenése a fenti lépések elvégzése után sem működik, forduljon az illetékes szakszervizhez.
3. Hasonlítsa össze a láncot egy új láncsal annak megállapításához, hogy a szegecsek és a meghajtószemek elhasználódtak-e.
4. Cserélje ki a fűrészláncot, a vágófog leghosszabb része rövidebb, mint 4 mm/0,16 hüvelyk. Emellett akkor is ki kell cserélni a fűrészláncot, ha repedések vannak a vágószemekben. (ábra 132)

A csillagkerék karbantartása

A hajtórendszer csillagkerékkel van ellátva.

(ábra 130)

Végezze el a következő karbantartást a lánc csillagkerékén:

1. Rendszeresen ellenőrizze, hogy mennyire látszik kopottnak a csillagkerék. Cserélje le a csillagkereket, amennyiben túlzottan elhasználódott.
2. Amikor láncot cserél, a meghajtókereket is cserélje ki.

A vágószerszám ellenőrzése

1. Győződjön meg arról, hogy nincsenek repedések a szegecseken és a szemeken, és hogy egyik szegecs sem laza. Szükség esetén cserélje ki. (ábra 131)
2. Győződjön meg arról, hogy a fűrészlánc könnyen hajlítható. Ha a fűrészlánc merev, cserélje le.
1. Ellenőrizze, hogy nincs-e eltömődve az olajsatorna. Szükség esetén tisztítsa meg. (ábra 127)
2. Ellenőrizze, hogy nincs-e sorja a vezetőlemez szélein. Reszelő segítségével távolítsa el a sorjakat. (ábra 133)
3. Tisztítsa meg a vezetőlemez vájátát. (ábra 128)
4. Ellenőrizze, hogy nem kopott-e a vezetőlemez vájata. Szükség esetén cserélje ki a vezetőlemezt. (ábra 134)
5. Ellenőrizze, hogy nem durva vagy nagyon kopott-e a vezetőlemez csúcsa. (ábra 135)
6. Ellenőrizze, hogy az orrkerék szabadon forog-e, és hogy nincs-e eldugulva a vezetőlemez csúcsán lévő kenőnyílás. Szükség esetén tisztítsa meg és kenje meg. (ábra 129)
7. Naponta fordítsa meg a vezetőlemezt az élettartama meghosszabbítása érdekében. (ábra 136)

Hibaelhárítás

Hibakeresési séma

Táblázat

Lehetséges hibakódok a termék billentyűzetén.

LED-es kijelző	Lehetséges hibák	Lehetséges megoldás
Villog a figyelmeztető jelzés.	Láncfék bekapcsolva.	Húzza hátra az első kézvédőt a láncfék kioldásához.
	Hőmérséklet-ingadozás.	Hagyja lehűlni a terméket.
	Túlterhelés. Megakadt a vágófelszerelés.	Megakadt a vágófelszerelés. Oldja ki a vágófelszerelést.
	A kapcsológombot és az aktiválógombot ugyanakkor kell megnyomni.	Engedje el a kapcsológombot, és a termék aktiválódik.
Villog a zöld aktiválási LED.	Alacsony akkumulátorfeszültség.	Töltse fel az akkumulátort.
Világít a figyelmeztető jelzés.	Szervizelés.	Forduljon az illetékes szakszervizhez.

Táblázat

Töltés közben próbálja meghatározni az akkumulátor vagy a töltő hibáját.

LED-es kijelző	Lehetséges hibák	Lehetséges megoldás
Villog a figyelmeztető jelzés.	Az akkumulátor lemerült.	Töltse fel az akkumulátort.
	Hőmérséklet-ingadozás.	Az akkumulátort -10 °C (14 °F) és 40 °C (104 °F) közötti hőmérsékleten használja.
	Túlfeszültség.	Ellenőrizze, hogy a hálózati feszültség megegyezik-e a termék adattábláján szereplő feszültséggel Vegye ki az akkumulátort a töltőből.
Világít a figyelmeztető jelzés.	Túl nagy a cellák közötti különbség (1 V).	Forduljon az illetékes szakszervizhez.

Táblázat

LED-es kijelző	Lehetséges hibák	Lehetséges megoldás
Villog a figyelmeztető jelzés.	Hőmérséklet-ingadozás.	Az akkumulátortöltőt 5 °C (41 °F) és 40 °C (104 °F) közötti hőmérsékleten használja.
Világít a figyelmeztető jelzés.		Forduljon az illetékes szakszervizhez.

Szállítás, tárolás és ártalmatlanítás

Szállítás és raktározás

- A mellékelt lítium-ion akkumulátorokra a veszélyes anyagokra vonatkozó jogszabályok követelményei érvényesek.
- Kereskedelmi szállításnál – harmadik fél és szállítmányozó cégek esetén is – a csomagolásra és címkézésre vonatkozó speciális előírásokat be kell tartani.
- A termék elküldése előtt forduljon egy veszélyes anyagok tekintetében szakképzett személyhez. Tartsa be az összes vonatkozó nemzeti előírást.
- Ha az akkumulátort becsomagolja, a szabadon álló érintkezőket le kell fedni ragasztószalaggal. Szorosan csomagolja be az akkumulátort, hogy az ne mozdulhasson el a csomagoláson belül.
- Tároláshoz vagy szállításhoz távolítsa el az akkumulátort.
- Helyezze az akkumulátort és az akkumulátortöltőt száraz, nedvesség- és fagymentes helyre.
- Ne tartsa az akkumulátort olyan helyen, ahol elektrosztatikus töltés lehet jelen. Ne tartsa az akkumulátort fém dobozban.
- Helyezze az akkumulátort közvetlen napfénytől védett helyre, ahol a hőmérséklet 5 °C (41 °F) és 25 °C (77 °F) között van.
- Helyezze az akkumulátortöltőt közvetlen napfénytől védett helyre, ahol a hőmérséklet 5 °C (41 °F) és 45 °C (113 °F) között van.
- Az akkumulátortöltőt csak 5 °C (41 °F) és 40 °C (104 °F) közötti környezeti hőmérséklet mellett használja.
- Hosszú ideig való tárolás előtt töltse fel az akkumulátort 30–50%-ra.
- Az akkumulátortöltőt száraz, zárt helyen tárolja.
- A tárolás során tartsa távol az akkumulátort az akkumulátortöltőtől. Ügyeljen arra, hogy gyermekek és más jogosulatlan személyek ne érhessenek a

berendezéshez. A berendezést kulccsal zárható helyen tárolja.

- A hosszú ideig való tárolás előtt tisztítsa meg a terméket, és végezze el annak teljes karbantartását.
- A sérülések és a termék károsodásának elkerülése érdekében szállításkor és tároláskor használja a terméken található szállítási biztosítószerkezetet.
- Szállításkor rögzítse biztosan a terméket.

Az akkumulátor, az akkumulátortöltő és a termék ártalmatlanítása

Az alábbi szimbólum azt jelzi, hogy a termék nem minősül háztartási hulladéknak. Újrahasznosítását egy

elektromos és elektronikus berendezések újrahasznosítására szolgáló ponton kell elvégezni. Ez elősegíti a környezetre és a személyekre gyakorolt káros hatások megelőzését.

További információkért forduljon a helyi hatóságokhoz, hulladékártalmatlanítási szolgáltatást végző vállalkozáshoz vagy kereskedőjéhez.

(ábra 21)

Megjegyzés: A szimbólum a terméken vagy annak csomagolásán található.

Műszaki adatok

Műszaki adatok

	120i
Platform	CS100EU
Motor	
Típus	BLDC (kefe nélküli) 36 V
Tulajdonságok	
Kis energiájú mód	savE
Kenőrendszer	
Olajszivattyú típusa	Automata
Olajtartály úrtartalma, liter	0,20
Tömeg	
Láncfűrész akkumulátor, vezetőlemez, fűrészléc és üres olajtartály nélkül, kg	2,95
Zajkibocsátás ¹⁹	
Hangteljesítményszint, dB(A)-ben mérve	98
Hangteljesítményszint, garantált, L _{WA} dB(A)	101
Zajszintek ²⁰	
Hangnyomásszint a felhasználó fülénél, dB(A)	88
Rezgésszintek ²¹	3,8
Fűrészléc/vezetőlemez	
Ajánlott vezetőlemez-hossz, hüvelyk/cm	12@30

¹⁹ A környezetben a 2000/14/EK sz. EK irányelvvel összhangban hangteljesítményként mért zajkibocsátás (L_{WA}).

²⁰ Az ekvivalens hangnyomásszintet az ISO 22868 értelmében a különböző hangnyomásszintek időhöz viszonyított összenergiájaként számítják ki, változó munkakörülmények között. Az ekvivalens hangnyomásszint tipikus statisztikus ingadozása az 2,5 dB (A) szórása.

²¹ A feltüntetett vibrációs szint a fogantyún mérve értendő, a legmagasabb értékekkel. A vibrációs szint jellemző statisztikai szórása 1,5 m/s.

	120i
Alkalmazható vágáshossz, hüvelyk/cm	10/26
Csillagkerék típusa/fogak száma	Homloklánckerék/6
Maximális láncsebesség / (savE), m/s	11,5 (10)

Tartozékok

Vezetőlemez–fűrészlánc kombinációk

Husqvarna 120i esetében a következő vágófelszerelésekre vonatkozik jóváhagyás.









Vezetőlemez				Fűrészlánc	
Hossz, hüvelyk	Láncoztás, hüvelyk	Méret, mm	Max. orrsugar	Típus	Hossz, meghajtószemek (sz.)
12	3/8	1,1	7T	Husqvarna H38	45

Reszelőberendezés és reszelési szögök

A Husqvarna reszelőszablonnal megfelelő reszelési szögből dolgozhat. Javasoljuk, hogy minden esetben

Husqvarna reszelőszablont használjon, így visszaállítható a fűrészlánc élessége. A cikkszámok az alábbi táblázatban olvashatók.

Ha nem tudja, hogy milyen fűrészlánc van az adott terméken, forduljon az illetékes szakszervizhez.

							
38	11/64 hüvelyk/4,5 mm	75°	30°	0°	0,025 hüvelyk/0,65 mm	5056981,-03	5795588-01

Jóváhagyott akkumulátorok

Kizárólag eredeti Husqvarna BLi akkumulátort használjon a termékhez.

A termék esetében jóváhagyott akkumulátorok

Akkumulátor	BLi20	
Típus	Lítium-ion	
Akkumulátor kapacitása, Ah	4,2 (VTC4)	4 (HD2)
Feszültség, V	36	36,5
Tömeg, kg	1,2	1,2

A termék esetében jóváhagyott akkumulátortöltők

Akkumulátortöltő	QC80
Hálózati feszültség, V	100-240
Frekvencia, Hz	50-60
Teljesítmény, W	100
Kimeneti feszültség, V, egyenáram/ amper, A	36/2

EK megfeleléségi nyilatkozat

EK megfeleléségi nyilatkozat

Husqvarna AB, SE-561 82 Huskvarna, Sweden, tel: +46-36-146500, saját felelősségére kijelenti, hogy azok a **Husqvarna 120i (CS100EU platform)** vezeték nélküli, akkumulátoros láncfűrészek, amelyek a 2016-os évben vagy ezt követően kaptak sorozatszámot (az év jól láthatóan fel van tüntetve a típusábrán, a sorozatszám előtt), megfelelnek az EGK TANÁCSA következő IRÁNYELVEI követelményeinek:

- a 2006. május 17-i, „gépekre vonatkozó” irányelv **2006/42/EK**.
- a 2014. február 26-i, „elektromágneses megfeleléssel kapcsolatos” irányelv **2014/30/EU**.
- a 2011. június 8-i, „egyes veszélyes anyagok alkalmazásának korlátozására vonatkozó” irányelv **2011/65/EU**
- a 2000. május 8-i, „környezeti zajkibocsátással kapcsolatos” irányelv **2000/14/EK**.

A következő szabványok kerültek alkalmazásra: **EN 60745-1:2009+A11:2010, EN 60745-2-13:2009+A1:2010, EN 55014-1:2006+A1:2009+A2:2011, EN 61000-4-2:2009, EN 61000-4-3:2006+A1:2008, EN IEC63000:2018.**

Bejelentett tanúsítási szervezet: A TÜV Rheinland LGA Products GmbH, Tillystrasse 2, D-90431 Nuernberg, Germany, 0197 elvégezte az EK szerinti bevizsgálást a gépekről szóló irányelv (2006/42/EK) 12. cikkelyének 3b pontjával összhangban.

A tanúsítvány a következő számmal rendelkezik: **BM 50356394 0001**

A szállított láncfűrész megfelel az EK-típusvizsgálaton átesett példának.

A zajkibocsátásra vonatkozó tájékoztatást lásd: *Műszaki adatok 157. oldalon.*

Huskvarna, 20181031



Pär Martinsson, Fejlesztési igazgató (A Husqvarna AB technikai dokumentációért felelős hivatalos képviselője.)

Sadržaj

Uvod.....	161	Rješavanje problema.....	176
Sigurnost.....	162	Prijevoz, spremanje i zbrinjavanje.....	178
Sastavljanje.....	168	Tehnički podaci.....	178
Rad.....	168	Dodaci.....	179
Održavanje.....	173	Izjava o sukladnosti EC.....	181

Uvod

Opis proizvoda

Ovaj je proizvod model motorne pile s električnim motorom.

Neprestano radimo na povećanju vaše sigurnosti i učinkovitosti tijekom rada. Za više informacija obratite se servisnom distributeru.

Pregled proizvoda

(Sl. 1)

1. Štitnik prednje ruke
2. Tipkovnica
3. Gumb savE
4. Indikator upozorenja
5. Gumb za pokretanje/zaustavljanje
6. Blokada okidača paljenja
7. Stražnja ručka sa štitnikom desne ruke
8. Kućište ventilatora
9. Spremnik ulja za lanac
10. Punjač baterije
11. Kabel napajanja
12. Indikator upozorenja
13. Konektor
14. Korisnički priručnik
15. Poklopac vodilice
16. Poklopac pogonskog lančanika
17. Kotačić za zatezanje lanca
18. Gumb
19. Hvatač lanca
20. Nazubljeni odbojnik
21. Lančanik na vrhu vodilice
22. Lanac motorne pile
23. Vodilica
24. Prednja ručka
25. Okidač paljenja
26. Baterija
27. Gumbi za oslobađanje baterije
28. Status baterije
29. Gumb, stanje baterije
30. Indikator upozorenja

Namjena

Ovaj proizvod namijenjen je za piljenje u šumi.

Napomena: Nacionalnim propisima mogu se utvrditi ograničenja rada ovog proizvoda.

Simboli na proizvodu

- (Sl. 2) Opasnost od teških ozljeda ili smrti rukovatelja ili drugih osoba. Budite oprezni i ispravno se koristite ovim proizvodom.
- (Sl. 3) Pažljivo pročitajte korisnički priručnik i usvojite upute prije upotrebe proizvoda.
- (Sl. 4) Nosite odobrenu zaštitnu kacigu i štitnike za uši i oči.
- (Sl. 5) Ovaj je proizvod sukladan s primjenjivim direktivama EZ-a.
- (Sl. 6) Emisije buke u okoliš u skladu s europskom Direktivom 2000/14/EZ i propisom za zaštitu od radova u okolišu (kontrola buke) Novog Južnog Walesa iz 2017. Podaci o emisiji buke navedeni su na naljepnici stroja i u poglavlju Tehnički podaci.
- (Sl. 7) Prilikom rada s motornom pilom držite pilu objema rukama.
- (Sl. 8) Motornom pilom nemojte rukovati držeći je samo jednom rukom.
- (Sl. 9) Vrhom vodilice nemojte dodirivati predmete.
- (Sl. 10) Upozorenje! Pri kontaktu vrha vodilice s predmetom može doći do povratnog trzaja. To uzrokuje odbacivanje vodilice u smjeru rukovatelja. Opasnost od ozbiljne ozljede ili smrti.
- (Sl. 11) Smjer vrtnje lanca pile i maksimalna duljina vodilice.

- (Sl. 12) Kočnica lanca, aktivirana (desno). Kočnica lanca, deaktivirana (lijevo).
- (Sl. 13) Nadolijevanje ulja za lanac.
- (Sl. 14) Istosmjerna struja.
- (Sl. 15) Nemojte izlagati kiši.
- (Sl. 16) **Oznaka zaštite okoliša.** Proizvod ni njegova ambalaža ne spadaju u kućanski otpad. Reciklirajte ga u reciklažnoj stanici za električnu i elektroničku opremu.
- (Sl. 20) Na natpisnoj pločici je serijski broj. **gggg** je godina proizvodnje, a **tt** tjedan proizvodnje.

Simboli na bateriji i/ili punjaču baterija

- (Sl. 21) Reciklirajte ovaj proizvod u reciklažnoj stanici za električnu i elektroničku opremu. (Primjenjuje se samo na Europu)
- (Sl. 17) Sigurnosni transformator.
- (Sl. 18) Punjač baterije koristite i čuvajte isključivo u zatvorenom prostoru.
- (Sl. 19) Dvostruka izolacija.

Napomena: Drugi simboli/naljepnice na proizvodu odnose se na zahtjeve za certifikaciju na pojedinim tržištima.

Sigurnost

Sigurnosne definicije

Definicije u nastavku prikazuju razinu ozbiljnosti svake signalne riječi.



UPOZORENJE: Ozljeđe osoba.



OPREZ: Oštećenje proizvoda.

Napomena: Informacije olakšavaju korištenje proizvoda.

Opća sigurnosna upozorenja za električne alate



UPOZORENJE: Pažljivo pročitajte sve sigurnosne upute i upozorenja. Nepoštivanje upozorenja i uputa može uzrokovati električni udar, požar i/ili ozbiljne ozljede.

Napomena: Spremite sva upozorenja i upute za buduće potrebe. Pojam "električni alat" u upozorenjima odnosi se na električni alat koji se napaja kabelom putem mrežne utičnice (ožičeni) ili električni alat na baterije (bežični).

Sigurnost na radnom mjestu

- **Radno mjesto mora biti čisto i dobro osvijetljeno.** Zakrčeni i tamni prostori čest su uzrok nesreća.
- **Nemojte upotrebljavati električne alate u eksplozivnim okruženjima, primjerice u blizini**

zapaljivih tekućina, plinova i prašine. Električni alati stvaraju iskre koje mogu zapaliti prašinu ili isparenja.

- **Dok rukujete električnim alatom, pazite da u blizini nema djece ni promatrača.** Svako ometanje može uzrokovati gubitak nadzora nad strojem.

Električna sigurnost

- **Utičkači električnog alata moraju odgovarati utičnicama.** Nemojte ni na koji način mijenjati utikač. **Nemojte upotrebljavati utikače prilagodnika za električne alate s uzemljenjem.** Originalni utikači i odgovarajuće utičnice smanjuju opasnost od strujnog udara.
- **Izbjegavajte kontakt s uzemljenim površinama kao što su cijevi, radijatori, štednjaci i hladnjaci.** Postoji velika opasnost od strujnog udara ako dođete u dodir s uzemljenom površinom.
- **Električne alate nemojte izlagati kiši ili vlažnim uvjetima.** U slučaju dospijevanja vode u električni alat povećava se opasnost od strujnog udara.
- **Pazite na kabel. Kabel nemojte upotrebljavati za prenošenje, povlačenje ili isključivanje električnog alata. Držite ga podalje od vrućine, ulja, oštih rubova ili pokretnih dijelova.** Oštećeni ili zapetljani kabeli povećavaju opasnost od strujnog udara.
- **Kada električni alat upotrebljavate na otvorenom, morate upotrebljavati odgovarajući produžni kabel.** Kabel predviđen za upotrebu na otvorenom smanjuje opasnost od strujnog udara.
- **Ako električnim alatom neizbježno morate rukovati na vlažnom mjestu, upotrebljavajte napajanje zaštićeno zaštitnom sklopkom (GFCI).** Korištenje sklopke GFCI smanjuje rizik od strujnog udara.

Osobna sigurnost

- **Budite usredotočeni, pratite što radite i razumno upravljajte električnim alatom. Električni alat nemojte**

upotrebljavati umorni ili pod djelovanjem droga, alkohola ili lijekova. Trenutak nepažnje pri rukovanju električnim alatom može uzrokovati ozbiljne tjelesne ozljede.

- **Upotrebljavajte osobnu zaštitnu opremu. Uvijek nosite zaštitu za oči.** Pravilno korištenje zaštitne opreme, kao što su maska za prašinu, zaštitne cipele koje se ne kliču, kaciga i štitnici za uši smanjuje opasnost od ozljeda.
- **Spriječite nehotično pokretanje stroja. Prije podizanja ili prenošenja alata ili pak njegova priključivanja na napajanje i/ili bateriju sklopka mora biti u isključenom položaju (OFF).** Držanje prsta na prekidaču prilikom nošenja električnih alata ili priključivanja napajanja električnih alata kojima je prekidač uključen povećava rizik od nesreće.
- **Prije uključivanja električnog alata izvadite klin za prilagođavanje ili uklonite ključ.** Ako ključ ili klin ostane na pokretnom dijelu električnog alata, može doći do tjelesnih ozljeda.
- **Ne posežite predaleko. Uvijek imajte dobar oslonac i održavajte ravnotežu.** To omogućuje bolju kontrolu električnog alata u neočekivanim situacijama.
- **Nosite prikladnu odjeću. Nemojte nositi široku odjeću ni nakit. Kosu, odjeću i rukavice držite podalje od pomičnih dijelova.** Široka odjeća, nakit ili duga kosa mogu zapeti u pokretnim dijelovima stroja.
- **Ako su priloženi uređaji za povezivanje mehanizama za izdvajanje i prikupljanje prašine, pripazite na njihovu pravilno priključivanje i upotrebu.** Upotreba mehanizma za prikupljanje prašine može smanjiti opasnosti uzrokovane prašinom.
- Jačina vibracija tijekom upotrebe električnog alata može se razlikovati od navedene ukupne vrijednosti ovisno o načinu upotrebe alata. Kako bi se zaštitio, rukovatelj mora odrediti sigurnosne mjere koje se temelje na procjeni izlaganja u stvarnim uvjetima upotrebe (u obzir treba uzeti sve dijelove u radnom ciklusu, kao što je broj isključivanja alata i rad u praznom hodu uz korištenje prekidača).

Upotreba i održavanje električnog alata

- **Nemojte preopterećivati električni alat. Upotrebljavajte električni alat koja odgovara namjeni.** Odgovarajući električni alat posao će obaviti bolje i sigurnije pri onoj brzini za koju je oblikovan.
- **Nemojte upotrebljavati električni alat ako mu se sklopka ne može uključiti i isključiti.** Električni alat kojim ne možete upravljati putem sklopke opasan je i potrebno ga je popraviti.
- **Isključite utikač iz izvora napajanja i/ili izvadite baterije iz električnog alata prije bilo kakvih izmjena, mijenjanja dodataka ili spremanja alata.** Te preventivne sigurnosne mjere smanjuju opasnost od nehotičnog pokretanja električnog alata.
- **Električne alate koji nisu u upotrebi uskladištite izvan dohvata djece i osobama koje ne poznaju alat i nisu pročitale ove upute nemojte dopustiti rukovanje alatom.** Električni alati mogu biti opasni kada njima rukuju neiskusni korisnici.

- **Održavajte električne alate. Provjerite jesu li spojni ili pokretni dijelovi pogrešno namješteni, je li neki dio oštećen te postoje li neki drugi uzroci koji bi mogli onemogućiti ispravan rad električnog alata. Ako postoje oštećenja, popravite električni alat prije upotrebe.** Uzrok mnogim nesrećama jest loše održavanje električnih alata.
- **Alati za rezanje moraju biti oštri i čisti.** Ispravno održavani alati za rezanje s oštrim reznim oštricama neće se zablokirati te ih je lakše kontrolirati.
- **Upotrebljavajte električni alat, dodatke i dijelove itd. u skladu s ovim uputama, uzimajući u obzir radne uvjete i posao koji treba obaviti.** Upotreba električnih alata u neodgovarajuće svrhe može dovesti do opasne situacija.

Upotreba i čišćenje alata za bateriju

- **Bateriju punite samo punjačem koji je odredio proizvođač.** Punjač prikladan za jedan tip baterije može izazvati rizik od požara ako se koristi s drugom baterijom.
- **Upotrebljavajte električne alate samo s posebno namijenjenim baterijama.** Upotreba bilo koje druge baterije može izazvati rizik od ozljede i požara.
- **Kad bateriju ne koristite, držite je daleko od ostalih metalnih predmeta poput spojnice za papir, novčića, ključeva, čavala, vijaka ili drugih malih metalnih predmeta koji bi mogli dovesti do spoja između priključaka.** Kratki spoj između priključaka baterije može prouzročiti opekline ili požar.
- **U uvjetima lošeg postupanja, iz baterije može štrcnuti tekućina, izbjegavajte dodir s njom. Ako slučajno dođe do dodira, isperite vodom. Ako tekućina dođe u dodir s očima, potražite i liječničku pomoć.** Tekućina koja štrcne iz baterije može izazvati iritacije ili opekline.

Servisiranje

- **Električni alat mora servisirati obučeni serviser s jednakim zamjenskim dijelovima.** Time se zadržava sigurnost električnog alata.

Sigurnosna upozorenja za motornu pilu

- **Dok je pila u pogonu držite sve dijelove tijela podalje od lanca pile. Prije pokretanja motorne pile pazite da lanac pile nije u dodiru s predmetima iz okoline.** Trenutak nepažnje tijekom rukovanja motornom pilom može uzrokovati uplitanje odjeće ili dijelova tijela u lanac pile.
- **Motornu pilu obavezno držite tako da je vaša desna ruka na stražnjoj, a lijeva ruka na prednjoj dršci.** Držanje motorne pile obrnutim rasporedom ruku povećava opasnost od tjelesnih ozljeda i nikada se ne smije koristiti.
- **Električni alat držite samo za izoliranu površinu namijenjenu za držanje, budući da lanac pile može dodirivati skriveno ožičenje ili vlastitu žicu.** Pri kontaktu lanca pile sa žicom pod naponom može poteći struja kroz sve izložene metalne dijelove električnog alata i izložiti rukovatelja strujnom udaru.

- **Nosite sigurnosne naočale i štitnike za uši.** Preporučuje se upotreba zaštitne opreme za glavu, ruke, noge i stopala. Odgovarajuća zaštitna odjeća smanjit će tjelesne ozljede u slučaju letećih krotina ili slučajnog dodira lanca pile.
- **Motornom pilom nemojte raditi na drveću.** Upotrebom motorne pile na drveću možete uzrokovati tjelesne ozljede.
- **Pazite da stalno imate primjeren oslonac, motornom pilom rukujte samo kad stojite na čvrstoj, sigurnoj i ravnoj podlozi.** Skliske ili nestabilne površine, kao što su ljestve, mogu uzrokovati manjak ravnoteže ili gubitak kontrole nad motornom pilom.
- **Pri rezanju napete grane pazite na odskakivanje.** Po otpuštanju napetosti vlakana u drvetu napeta grana može udariti rukovatelja i/ili nekontrolirano odbaciti motornu pilu.
- **Budite iznimno pažljivi pri rezanju niskog raslinja i mladica.** Tanki materijal može se zaplesti u lanac pile i biti odbačen naprijed prema vama, što može uzrokovati gubitak ravnoteže.
- **Motornu pilu prenosite samo držeći je za ručku, isključenu i udaljenu od tijela.** Prilikom prijevoza ili skladištenja motorne pile uvijek stavite zaštitni pokrov na vodilicu. Pravilno korištenje motorne pile smanjit će vjerojatnost slučajnog kontakta s lancem pile u pokretu.
- **Pratite upute za podmazivanje, zatezanje lanca i mijenjanje dodataka.** Nepravilno zategnut ili podmazan lanac pile može puknuti ili povećati mogućnost povratnog trzaja.
- **Ručke moraju biti suhe, bez tragova ulja i masti.** Masne, nauljene ručke su skliske i uzrokuju manjak kontrole.
- **Režite samo drvo. Motornu pilu upotrebljavajte samo u propisane svrhe. Na primjer: motornom pilom nemojte rezati plastiku, kamen ili građevinske materijale koji nisu od drveta.** Upotreba motorne pile za radove za koje nije namijenjena može uzrokovati opasne situacije.
- Preporučamo da novi korisnici vježbaju piljenje debala na nogarima ili postolju za piljenje.
- **Čvrsto s obje ruke držite pilu, palci i prsti moraju obuhvatiti ručke motorne pile, dok su tijelo i ruke u položaju otpornom na silu povratnog trzaja.** Korisnik može kontrolirati silu povratnog trzaja ako poduzme odgovarajuće mjere opreza. Nemojte ispustiti motornu pilu.
- **Nemojte se previše naginjati i nemojte rezati iznad visine ramena.** Time ćete smanjiti mogućnost slučajnog kontakta vrha i omogućiti bolju kontrolu nad motornom pilom u neočekivanim situacijama.
- **Koristite samo zamjenske vodilice i lance koje je odobrio proizvođač.** Neispravne zamjenske vodilice i lanci mogu uzrokovati pucanje lanca i/ili povratni trzaj.
- **Pratite upute proizvođača za oštrenje i održavanje lanca pile.** Smanjivanje visine razmaka reznog alata može uzrokovati povećanje povratnog trzaja.

SPREMITE OVE UPUTE.

Opće sigurnosne upute



UPOZORENJE: Prije upotrebe proizvoda pročitajte upozoravajuće upute u nastavku.

- Ako ga upotrebljavate neoprezno ili nepravilno, ovaj proizvod je opasan alat. Ovaj proizvod može izazvati teške ozljede ili smrt rukovatelja ili drugih osoba. Veoma je važno da pažljivo pročitate i dobro razumijete sadržaj ovog priručnika.
- Nemojte mijenjati proizvod bez odobrenja proizvođača. Nemojte koristiti proizvod koji su druge osobe modificirale i uvijek koristite originalne radne dijelove. Izmjene koje proizvođač nije odobrio mogu uzrokovati teške ozljede ili smrt rukovatelja ili drugih osoba.
- Dugotrajno udisanje isparavanja ulja za lanac i piljevine može uzrokovati zdravstvene probleme.
- Proizvod tijekom rada proizvodi elektromagnetsko polje. To polje u određenim okolnostima može ometati aktivne ili pasivne medicinske implantate. Kako bi se smanjio rizik od teških ozljeda ili smrti, preporučujemo da osobe s medicinskim implantatima prije korištenja proizvoda zatraže savjet liječnika i proizvođača medicinskog implantata.

Sigurnosne upute za rad



UPOZORENJE: Prije upotrebe proizvoda pročitajte upozoravajuće upute u nastavku.

- Informacije u ovom korisničkom priručniku nisu zamjena za profesionalne vještine i iskustvo. Ako se u radnoj situaciji ne osjećate sigurno, zaustavite proizvod. Obratite se servisnom distributeru ili profesionalnom rukovatelju motornom pilom. Izbjegavajte svaku upotrebu ako smatrate da niste dovoljno kvalificirani za to!

Uzroci i sprečavanje povratnog trzaja

Povratni trzaj može se dogoditi kada nos ili vrh vodilice dodirne predmet ili kada se drvo zatvori i uklješti lanac motorne pile u rezu. Kontakt vrhom vodilice u nekim slučajevima može uzrokovati povratni trzaj i odbaciti vodilicu nagore i unatrag prema korisniku. Uklještenje lanca motorne pile uz vrh vodilice može odbaciti vodilicu unatrag prema korisniku. Bilo koja od reakcija može uzrokovati gubitak kontrole nad pilom što može izazvati ozbiljne tjelesne ozljede. Nemojte se oslanjati samo na sigurnosne uređaje koji su ugrađeni u pilu. Korisnik motorne pile treba poduzeti nekoliko koraka kako bi poslove rezanja osigurao od nesreće ili ozljede. Povratni trzaj rezultat je pogrešne upotrebe alata i/ili neispravnih radnih postupaka ili uvjeta, a može se izbjeći poduzimanjem odgovarajućih mjera opreza koje su navedene u daljnjem tekstu:

- Ako imate pitanja o korištenju proizvoda, obratite se servisnom distributeru ili tvrtki Husqvarna. Možemo vam pružiti informacije o učinkovitoj i sigurnoj upotrebi proizvoda. Ako je moguće, sudjelujte na tečaju za rad s motornom pilom. Obavijesti o raspoloživim materijalima i tečajevima zatražite od servisnog distributera, u šumarskoj školi ili u knjižnici.
- Prije upotrebe proizvoda proučite uzroke povratnih trzaja i načine njihova sprječavanja. Upute potražite u *Informacije o povratnom trzaju na stranici 169* i *Česta pitanja o povratnom trzaju na stranici 170*.
- Nemojte koristiti neispravan proizvod, bateriju ni punjač baterije.
- Nemojte dodirivati lanac pile dok se okreće. Time možete uzrokovati ozbiljne ozljede ili smrt.
- Proizvod nemojte upotrebljavati umorni, pod utjecajem alkohola, lijekova, pod terapijom ili izloženi bilo čemu što negativno utječe na vaš vid, opreznost, koordinaciju ili rasuđivanje.
- Rad u lošim vremenskim uvjetima umara i često je opasniji. Zbog povećane opasnosti ne preporučuje se upotreba proizvoda po vrlo lošem vremenu, npr. u gustoj magli, po jakoj kiši, snažnom vjetru, intenzivnoj hladnoći ili opasnosti od grmljavinskog nevremena.
- Proizvod nikada nemojte pokretati bez pravilno montirane vodilice, lanca pile i svih poklopaca. U suprotnom se pogonski lančanik može otpustiti i uzrokovati ozbiljne ozljede. Upute potražite u *Sastavljanje na stranici 168*.(Sl. 22)
- Pogledajte oko sebe. U blizini ne smije biti osoba ni životinja koje bi mogle dodirnuti proizvod ili vam ugroziti kontrolu nad njime.(Sl. 23)
- Djeci nemojte dopustiti pristup proizvodu ni njegovu upotrebu. Uređaj lako pokreće i djeca bi ga mogla pokrenuti ako nisu pod strogim nadzorom. To može rezultirati teškim ozljedama.
- Kada proizvod ne nadzirete ili ostavljate na dulje vrijeme, izvadite bateriju.
- Za potpunu kontrolu nad proizvodom morate zauzeti stabilan stojeći stav. Proizvod nemojte upotrebljavati dok ste na ljestvama ili na stablu. Nemojte koristiti proizvod ako ne stojite na stabilnom tlu.(Sl. 24)
- Ako niste oprezni, povećava se rizik od povratnog trzaja. Do povratnog trzaja može doći pri slučajnom dodiru područja povratnog trzaja vodilice s granom, stablom ili drugim predmetima.(Sl. 25)
- Proizvod nemojte držati jednom rukom. Jednom rukom nije moguće sigurno upravljati proizvodom.
- Proizvod nemojte upotrebljavati iznad visine ramena i nemojte pokušavati rezati vrhom vodilice. (Sl. 26)
- Proizvod nemojte upotrebljavati u situaciji u kojoj u slučaju nezgode možete pasti.
- Prije premještanja proizvoda zaustavite ga i primijenite kočnicu lanca. Proizvod držite s vodilicom i lancem pile usmjerenima prema naprijed. Prije transporta ili prijenosa na bilo koju udaljenost postavite transportni štitičnik.
- Pri spuštanju proizvoda na tlo primijenite kočnicu lanca i nemojte ga ispuštati iz vida. Zaustavite proizvod i uklonite bateriju prije ostavljanja proizvoda bez nadzora na dulje vrijeme.
- Postoji opasnost od zaglavljivanja komadića drva u pogonskom sustavu. To može uzrokovati zaglavljenje lanca pile. Prije čišćenja obavezno zaustavite proizvod i uklonite bateriju.
- Provjerite možete li se sigurno kretati po tlu. Provjerite uvjete i ima li u okolnom terenu potencijalnih prepreka poput korijenja, kamenja, grana, jaraka i sl. Budite pažljivi prilikom rada na kosini.
- Razina vibracija povećava se pri rezanju s neispravnim ili nepravilno naoštrenom reznom opremom. Pri rezanju tvrdog drveta kao što su bjelogorična stabla nastaju jače vibracije nego pri rezanju mekog drveta kao što je crnogorica. (Sl. 27)
- Preveliko izlaganje vibracijama može uzrokovati poremećaj cirkulacije ili oštećenje živčanog sustava kod ljudi koji s umanjenom cirkulacijom. Ako imate simptome uzrokovane prevelikim izlaganjem vibracijama, obratite se liječniku. Primjeri takvih simptoma su umrtvljenost, nedostatak osjećaja, „škakljanje“, „trnci“, bol, manjak ili smanjena snaga, promjene u boji kože. Simptomi koji se uobičajeno pojavljuju u prstima, šakama ili zglobovima pojačavaju se na niskim temperaturama.
- Spriječite situacije za koje smatrate da nadilaze vaše sposobnosti.
- Nije moguće opisati sve situacije s kojima se možete suočiti prilikom upotrebe ovog proizvoda. Uvijek budite pažljivi i razumni.(Sl. 28)

Oprema za osobnu zaštitu



UPOZORENJE: Prije uporabe proizvoda pročitajte upozoravajuće upute u nastavku.

(Sl. 29)

- Većina nezgoda s motornom pilom događaju se kada motorna pila dodirne operatera. Tijekom rada morate nositi odobrenu opremu za osobnu zaštitu. Oprema za osobnu zaštitu ne pruža vam potpunu zaštitu od ozljeda, ali smanjuje stupanj težine ozljeda ako dođe do nezgode. Za preporuke o tomu kojom se opremom koristiti razgovarajte sa svojim servisnim zastupnikom.
- Vaša odjeća mora tijesno prijanjati uz tijelo, ali ne i ograničavati vaše pokrete. Redovito provjeravajte stanje opreme za osobnu zaštitu.
- Koristite odobrenu zaštitnu kacigu.
- Koristite odobrenu zaštitu sluha. Dugotrajno izlaganje buci može uzrokovati trajno oštećenje sluha.
- Upotrebljavajte zaštitne naočale ili vizir za lice kako biste smanjili opasnost od ozljeda odbačenim predmetima. Proizvod velikom silom može odbaciti predmete poput drvenog iverja, malih komada drva i

slično. Ovo može prouzročiti ozbiljne ozljede, posebice ozljede očiju.

- Koristite rukavice sa zaštitom od motorne pile.
- Koristite hlače sa zaštitom od motorne pile.
- Upotrebljavajte čizme sa zaštitom od motorne pile, čeličnom kapicom za zaštitu prstiju i neklizajućim potplatima.
- Uvijek sa sobom nosite pribor za prvu pomoć.
- Opasnost od iskri. Uvijek držite pri ruci aparat za gašenje požara i lopatu za sprječavanje šumskih požara.

Sigurnosne upute za proizvod



UPOZORENJE: Prije uporabe proizvoda pročitajte upozoravajuće upute u nastavku.

- Nemojte koristiti proizvod s oštećenim zaštitnim uređajima.
- Redovito pregledavajte sigurnosne uređaje. Pogledajte *Održavanje i provjere sigurnosnih uređaja na proizvodu na stranici 173*.
- Ako su sigurnosni uređaji neispravni, obratite se Husqvarna servisnom zastupniku.

Tipkovnica

Indikator upozorenja treperi ako je uključena kočnica lanca ili ako postoji opasnost od preopterećenja. Zaštita od preopterećenja privremeno zaustavlja proizvod i nije ga moguće koristiti sve dok se temperatura ne vrati na uobičajenu. Ako indikator neprestano svijetli, obratite se servisnom distributeru. (Sl. 30)

Funkcija automatskog zaustavljanja

Funkcija automatskog zaustavljanja zaustavlja proizvod nakon jedne minute nekorištenja.

Lanac pile i prednji štitičnik za ruku

Vaš proizvod ima kočnicu lanca koja zaustavlja lanac motorne pile u slučaju povratnog trzaja. Kočnica lanca smanjuje rizik od nezgoda, no samo vi ih možete spriječiti. (Sl. 31)



UPOZORENJE: Izbjegavajte situacije u kojima postoji opasnost od povratnog trzaja. Budite pažljivi pri upotrebi proizvoda i pazite da područjem povratnog trzaja na vodilici ne dodirujete predmete.

(Sl. 32)

Kočnica lanca (A) uključuje se ručno lijevom rukom ili automatski putem inercijskog otpusnog mehanizma. Štitnik prednje ruke (B) pomaknite naprijed kako biste aktivirali kočnicu lanca. Ovom kretanjem pokreće se opružni mehanizam koji zaustavlja pogonski lančanic. (Sl. 33)

Aktiviranost kočnice lanca ovisi o snazi povratnog trzaja i položaju proizvoda. Ako osjetite snažni povratni trzaj dok je područje povratnog trzaja najudaljenije od vas, kočnica lanca primjenjuje se inercijskim otpusnim mehanizmom. Ako je povratni trzaj manji ili je područje povratnog trzaja bliže, kočnicu lanca aktivirat ćete ručno lijevom rukom. (Sl. 34)

Kočnicu lanca upotrebljavajte kao parkirnu kočnicu pri pokretanju proizvoda i pri prevlaćivanju kraćih udaljenosti. Time smanjujete opasnost da vi (ili neka osoba u vašoj blizini) dodirnete lanac motorne pile. (Sl. 35)

Štitnik prednje ruke pomaknite natrag kako biste deaktivirali kočnicu lanca. (Sl. 36)

Do povratnog trzaja dolazi iznenada i naglo. Većina trzaja su slabi i ne aktiviraju uvijek kočnicu lanca. Ako do povratnog trzaja dođe tijekom upotrebe proizvoda, čvrsto držite ručke i nemojte ih ispuštati. (Sl. 37)

Štitnik prednje ručke smanjuje i opasnost od dodira lanca motorne pile ako ispuštite prednju ručku. (Sl. 38)

U položaju za obaranje ne možete ručno aktivirati kočnicu lanca. Kočnicu lanca u ovom položaju moguće je primijeniti samo inercijskim otpusnim mehanizmom. (Sl. 39)

Blokada okidača za uključivanje

Blokada okidača paljenja sprječava nehotičnu aktivaciju okidača paljenja. Kada rukom obuhvatite ručku i pritisnete blokadu okidača paljenja (A), otpušta se okidača paljenja (B). Kada otpustite ručku, okidač paljenja i blokada okidača paljenja vraćaju se na svoje početne položaje. (Sl. 40)

Hvatač lanca

Hvatač lanca hvata lanac motorne pile u slučaju pucanja ili oslobađanja. Ako je zategnutost lanca ispravna, opasnost se smanjuje. Također možete smanjiti opasnost pravilnim provođenjem održavanja vodilice i lanca pile. Upute potražite u *Zatezanje lanca pile na stranici 175* i *Održavanje na stranici 173*. (Sl. 41)

Štitnik desne ruke

Štitnik desne ruke djeluje kao zaštita za ruku u slučaju pucanja ili otpuštanja lanca. Također sprječava ometanje granama i grančicama tijekom upotrebe proizvoda. (Sl. 42)

Sigurnost baterije



UPOZORENJE: Prije korištenja proizvoda pročitajte upozoravajuće upute u nastavku.

- Upotrebljavajte isključivo baterije BLi preporučene za vaš proizvod. Baterije su softverski kodirane.
- Upotrebljavajte isključivo punjive baterije BLi za napajanje odgovarajućih proizvoda tvrtke

Husqvarna. Bateriju nemojte upotrebljavati za napajanje drugih proizvoda jer postoji opasnost od ozljeda.

- Opasnost od strujnog udara. Polove baterije nemojte spajati s ključevima, vijcima ili drugim metalom. Tako može doći do kratkog spoja baterije.
- Nemojte upotrebljavati nepunjive baterije.
- Nemojte umetati predmete u zračne uređaje baterije.
- Bateriju zaštitite od sunčeve svjetlosti, vrućine i otvorenog plamena. Baterija može uzrokovati opekline i/ili kemijske opekline.
- Zaštitite bateriju od kiše i mokrih uvjeta.
- Zaštitite bateriju od mikrovalova i visokog tlaka.
- Bateriju nemojte rastavljati ili razbijati.
- Nemojte dopustiti kontakt akumulatorske kiseline s kožom. Akumulatorska kiselina uzrokuje ozljede kože, koroziju i opekline. Ako vam akumulatorska kiselina uđe u oči, nemojte ih trljati nego barem 15 minuta ispirite oči s puno vode. Ako akumulatorska kiselina dođe u kontakt s kožom, operite ju velikom količinom sapunice. Zatražite medicinsku pomoć.
- Bateriju upotrebljavajte u rasponu temperatura od -10 °C (14 °F) i 40 °C (104 °F).
- Bateriju ili punjač baterije nikada nemojte čistiti vodom. Pogledajte *Pregledajte bateriju i odjeljak za bateriju na stranici 174*.
- Nemojte upotrebljavati neispravnu ili oštećenu bateriju.
- Baterije skladištite dalje od metalnih predmeta poput čavala, vijaka ili nakita.
- Baterije držite podalje od djece.

Sigurnost punjača baterije



UPOZORENJE: Prije upotrebe proizvoda pročitajte upozoravajuće upute u nastavku.

- Nepoštovanje sigurnosnih uputa može uzrokovati električni udar ili kratki spoj.
- Upotrebljavajte neoštećenu uzemljenu mrežnu utičnicu.
- Upotrebljavajte isključivo punjače baterija isporučene uz proizvod. Za punjenje zamjenskih BLI baterija proizvođača Husqvarna koristite isključivo QC punjače tvrtke Husqvarna.
- Nemojte rastavljati punjač baterije.
- Nemojte upotrebljavati neispravan ili oštećen punjač baterije.
- Punjač baterije nemojte podizati za električni kabel. Za odspajanje punjača baterije od zidne utičnice izvucite utikač. Nemojte povlačiti kabel za napajanje.
- Sve kabele i produžne kabele držite podalje od vode, ulja i oštih rubova. Kabel nemojte zahvatiti vratima, ogradama i sl.
- Punjač baterije nemojte upotrebljavati u blizini zapaljivih materijala ili materijala koji mogu uzrokovati koroziju. Punjač baterije ne smije biti

prekriven. Ako dođe do razvoja dima ili požara, odspojite utikač punjača baterije.

- Bateriju punite isključivo u zatvorenom, dobro prozračenom zatvorenom prostoru bez izravne sunčeve svjetlosti. Baterije nemojte puniti na otvorenom. Bateriju nije dopušteno puniti u vlažnim uvjetima.
- Punjač baterije upotrebljavajte isključivo na temperaturama između 5 °C (41 °F) i 40 °C (104 °F). Punjač baterije upotrebljavajte u prozračnom i suhom okruženju bez prašine.
- Nemojte umetati predmete u rashladne uređaje punjača baterije.
- Nikada nemojte priključivati terminalne punjača baterije na metalne predmete jer tako možete izazvati kratki spoj na punjaču baterija.
- Upotrebljavajte neoštećene i odobrene zidne utičnice.

Sigurnosne upute za održavanje



UPOZORENJE: Prije održavanja proizvoda pročitajte upozoravajuće upute u nastavku.

- Uklonite bateriju prije održavanja, drugih provjera ili sastavljanja proizvoda.
- Rukovatelj smije provoditi samo radove održavanja i servisiranja opisane u ovom korisničkom priručniku. Za veća održavanja i servisiranje obratite se serviseru.
- Bateriju ili punjač baterije nikada nemojte čistiti vodom. Jači deterdžent može oštetiti plastiku.
- Ako ne provodite održavanje, smanjujete vijek trajanja stroja i povećavate opasnost od nezgoda.
- Sva servisiranja i popravci uvjetuju posebnu obuku, posebice oni na sigurnosnim uređajima na proizvodu. Ako nakon provedbe održavanja nisu odobrene sve provjere iz ovog korisničkog priručnika, obratite se serviseru. Jamčimo dostupnost profesionalnih popravaka i servisiranja za vaš proizvod.
- Koristite samo originalne rezervne dijelove.

Sigurnosne upute za opremu za rezanje



UPOZORENJE: Prije upotrebe proizvoda pročitajte upozoravajuće upute u nastavku.

- Upotrebljavajte samo kombinacije vodilice/lanca motorne pile i opremu za oštrenje koje mi preporučujemo. Za upute pročitajte *Dodaci na stranici 179*.
- Pri radu s lancem motorne pile ili njegovim održavanjem nosite zaštitne rukavice. Lanac motorne pile koji se ne pokreće također može prouzročiti ozljede.
- Pazite da su rezni zupci dobro naoštreni. Poštujte upute i upotrebljavajte preporučeni mjerač razmaka.

Oštećeni ili neispravno naoštreni lanac motorne pile povećava opasnost od nezgoda. (Sl. 43)

- Držite se ispravne postavke mjerača dubine. Poštujte upute i upotrebljavajte preporučenu postavku mjerača dubine. Prevelika postavka mjerača dubine povećava opasnost od povratnog trzaja. (Sl. 44)
- Provjerite je li lanac motorne pile pravilno zategnut. Ako lanac motorne pile ne naliježe zategnuto na vodilicu, lanac može iskočiti. Neispravna zategnutost

lanca motorne pile smanjuje habanje vodilice, lanca motorne pile i pogonskog zupčanika lanca.

Pogledajte *Zatezanje lanca pile na stranici 175*. (Sl. 45)

- Redovito održavajte opremu za rezanje i održavajte je dobro podmazanom. Ako lanac motorne pile nije ispravno podmazan, povećava se opasnost od habanja vodilice, lanca motorne pile i pogonskog zupčanika lanca. (Sl. 46)

Sastavljanje

Uvod



UPOZORENJE: Prije sklapanja proizvoda s razumijevanjem pročitajte poglavlje o sigurnosti.

Sastavljanje vodilice i lanca pile



UPOZORENJE: Prije sastavljanja ili održavanja proizvoda obavezno uklonite bateriju.

1. Deaktivirajte kočnicu lanca. (Sl. 47)
2. Otpustite kotačić i uklonite poklopac pogonskog lančanika (kočnica lanca) i transportni štitičnik (A). (Sl. 48)
3. Postavite vodilicu na gornji dio vijka vodilice. Vodilicu postavite u krajnji stražnji položaj. Lanac pile

podignite iznad pogonskog lančanika pa ga umetnite u utor na vodilici. Započnite na gornjoj strani vodilice. (Sl. 49)

4. Rubovi reznih članaka na gornjoj strani vodilice moraju biti usmjereni prema naprijed.
5. Postavite poklopac lančanika pa klin za podešavanje lanca umetnite u otvor na vodilici.
6. Pogonski članci lanca pile moraju pravilno pristajati na pogonski lančanik.
7. Lanac pile isto biti pravilno umetnut u utor na vodilici.
8. Pritegnite lanac motorne pile. Upute potražite u *Zatezanje lanca pile na stranici 175*.

Ugradnja nazubljenog odbojnika

Za ugradnju nazubljenog odbojnika obratite se servisnom distributeru.

Rad

Uvod



UPOZORENJE: Prije upotrebe proizvoda pročitajte i usvojite poglavlje o sigurnosti.

Provjera ispravnosti rada prije upotrebe proizvoda

1. Provjerite funkcionira li kočnica lanca (A) pravilno te da nije oštećena.
2. Provjerite da stražnji štitičnik desne ruke (B) nije oštećen.
3. Provjerite funkcioniraju li okidača paljenja i blokada okidača paljenja (C) pravilno te da nisu oštećeni.
4. Provjerite funkcionira li tipkovnica (D) pravilno.
5. Provjerite da na ručkama (E) nema ulja.
6. Provjerite jesu li svi dijelovi pravilno postavljeni, jesu li neoštećeni te nedostaju li neki.
7. Provjerite je li hvatač lanca (F) pravilno pričvršćen.
8. Provjerite zategnutost lanca (G).

9. Napunite bateriju (H) i provjerite je li pravilno pričvršćena na proizvod.

10. Provjerite zaustavlja li se motorna pila po otpuštanju okidača paljenja. (Sl. 50)

Ulje za lanac

Sve motorne pile Husqvarna opremljene su sustavom za automatsko podmazivanje lanca. Na nekim modelima pritek ulja se isto može podestiti.

Pri odabiru ulja za lanac u obzir uzmite sljedeće:

(Sl. 51)

- Kapacitet spremnika ulja je približno tri punjenja baterije. To vrijedi samo pri upotrebi odgovarajućeg ulja za lanac. Ako je ulje za lanac prerijetko, neće dugo trajati.
- Ulje za lanac mora dobro prijanjati uz lanac pile te zadržati kvalitetu protoka tijekom vrućeg ljetnog i hladnog zimskog vremena.
- Upotrebljavajte ulje gradacije (prikladan raspon viskoznosti) odgovarajuće za temperaturu zraka. Na temperaturama ispod 0 °C (32 °F) neka ulja postaju

pregusta. To može uzrokovati preopterećenje pumpe za ulje i oštetiti komponente pumpe za ulje.

- Upotrebjavajte preporučenu opremu za rezanje. Preduga vodilica troši više ulja za lanac.
- Za odabir ulja za lanac obratite se servisnom distributeru.



UPOZORENJE: Nemojte upotrebljavati rabljeno ulje! Otpadno ulje štetno je za vas i okoliš. Otpadno ulje također može prouzročiti i oštećenje pumpe za ulje, vodilice i lanca pile.



UPOZORENJE: Ako se rezna oprema ne podmazuje dovoljno, može doći do pucanja lanca pile. To može uzrokovati ozbiljne ozljede ili smrt rukovatelja.



OPREZ: Ako upotrebljavate biljno ulje za lanac, prije dugotrajnog skladištenja očistite utor na vodilici. U suprotnom postoji opasnost od oksidiranja lanca pile, zbog čega on postaje krut, a lančanik u vrhu vodilice začepljuje se.

Priključivanje punjača baterije

1. Priključite punjač baterije na napon i frekvenciju koji su navedeni na natpisnoj pločici.
2. Priključite utikač na uzemljenu utičnicu.

Napomena: Baterija se neće puniti ako joj je temperatura viša od 50 °C / 122 °F. Ako je temperatura viša od 50 °C / 122 °F, punjač će rashladiti bateriju.

Zamjena baterije

Napomena: Napunite bateriju pri prvoj upotrebi. Nova baterija napunjena je samo 30%.

1. Priključite bateriju na punjač baterije. (Sl. 52)
2. Provjerite uključuje li se zeleni indikator punjenja na punjaču baterije. On označava ispravnu povezanost baterije s punjačem baterije. (Sl. 53)
3. Kada se na bateriji uključe svi LED indikatori, baterija je potpuno napunjena. (Sl. 54)
4. Za odspajanje punjača baterije od mrežne utičnice izvucite utikač. Nemojte povlačiti kabel.
5. Odspojite bateriju od punjača baterije.

Napomena: Više informacija potražite u priručnicima za bateriju i punjač baterije.

Pokretanje proizvoda

1. Pregledajte okidač paljenja i blokadu okidača paljenja. Pogledajte *Provjera blokade okidača paljenja na stranici 174*.

2. Štitnik prednje ruke pritisnite naprijed kako biste primijenili kočnicu lanca. (Sl. 38)
3. Stavite bateriju u držač baterije. (Sl. 55)
4. Pritisnite donji dio baterije tako da škljocne.



OPREZ: Ako baterija ne može lako ući u držač baterije, znači da nije pravilno umetnuta u držač.

(Sl. 56)

5. Pritisnite i držite gumb za pokretanje/zaustavljanje dok se ne uključi zeleni LED indikator. (Sl. 57)

Upotreba funkcije SavE

Proizvod je opremljen funkcijom štednje energije pod nazivom SavE. Funkcija SavE smanjuje brzinu lanca i omogućuje najdulje radno vrijeme baterije.

Napomena: Funkcija SavE ne umanjuje snagu rezanja proizvoda.

1. Pritisnite gumb SavE na tipkovnicu.
2. Pričekajte da se uključi zeleni LED indikator.
3. Ponovno pritisnite gumb SavE kako biste zaustavili tu funkciju. Isključuje se zeleni LED indikator. (Sl. 58)

Zaustavljanje proizvoda

1. Pritisnite i zadržite gumb za pokretanje/zaustavljanje na tipkovnici dok se zeleni LED indikator ne isključi. (Sl. 57)
2. Izvucite bateriju i pritisnite gumb za uklanjanje baterije kako biste je uklonili iz držača baterije. (Sl. 59)



UPOZORENJE: Izvadite bateriju dok ne koristite proizvod ili vam nije u vidokrugu. Time se sprječava nehotično pokretanje.

Informacije o povratnom trzaju



UPOZORENJE: Povratni trzaj može prouzročiti teške ozljede ili smrt rukovatelja ili drugih osoba. Za smanjivanje tog rizika morate znati koji su uzroci povratnog trzaja i kako ih spriječiti.

Do povratnog trzaja dolazi kada područje povratnog trzaja vodilice dodirne neki predmet. Povratni trzaj može se dogoditi nenadano te velikom silom, što taj predmet odbacuje u smjeru rukovatelja. (Sl. 60)

Povratni se trzaj uvijek događa u ravni rezanja vodilice. Obično se predmet odbacuje prema rukovatelju, ali može se kretati u nekom drugom smjeru. Smjer kretanja predmeta ovisi o vašoj primjeni ovog proizvoda kada nastupi povratni trzaj. (Sl. 61)

Do povratnog trzaja dolazi samo ako područje povratnog trzaja vodilice dodirne predmet. Ne dopuštajte da područje povratnog trzaja dodirne neki predmet. (Sl. 60)

Manji polumjer vrha vodilice smanjuje silu povratnog trzaja.

Upotrebljavajte nisku razinu povratnog udara lanca da biste smanjili učinke povratnog trzaja. Ne dopuštajte da područje povratnog trzaja dodirne neki predmet.



UPOZORENJE: Nijedan lanac motorne pile ne sprječava u potpunosti povratni trzaj. Uvijek poštujujte upute.

Česta pitanja o povratnom trzaju

• Hoće li ruka uvijek povući kočnicu lanca tijekom povratnog trzaja?

Ne. Neophodno je primijeniti silu da bi se prednji štitičnik za ruku pomaknuo naprijed. Ako ne primijenite neophodnu silu, kočnica lanca neće se uključiti. Također, ovaj proizvod morate održavati stabilnim držeci ga tijekom rada objema rukama za ručke. Ako dođe do povratnog trzaja, moguće je da kočnica lanca neće zaustaviti lanac motorne pile prije nego što vas dodirne. Također, postoje neki položaji u kojima rukom ne možete dosegnuti prednji štitičnik za ruku da biste uključili kočnicu lanca. Primjer toga je položaj obaranja stabla.

• Hoće li inercijski otpusni mehanizam uvijek uključiti kočnicu lanca tijekom povratnog trzaja?

Ne. Kao prvo, kočnica lanca mora ispravno funkcionirati. Za upute o načinu izvođenja provjere kočnice lanca pogledajte *Održavanje na stranici 173*. Preporučujemo vam da to napravite svaki put prije uporabe ovog proizvoda. Kao drugo, sila povratnog trzaja mora biti dovoljno velika za uključivanje kočnice lanca. Ako je kočnica lanca preosjetljiva, može se i sama uključiti tijekom grubih radova.

• Hoće li me kočnica lanca uvijek zaštititi od ozljeda tijekom povratnog trzaja?

Ne. Kočnica lanca mora ispravno funkcionirati da bi vam mogla pružiti zaštitu. Kočnica lanca mora također biti uključena i tijekom povratnog trzaja da bi zaustavila lanac motorne pile. Ako ste blizu vodilice, moguće je da kočnica lanca neće imati vremena da zaustavi lanac motorne pile prije nego što vas on udari.



UPOZORENJE: Samo vi i vaša ispravna tehnika rada možete spriječiti povratne trzaje.

Primjena tehnike rezanja



UPOZORENJE: Režite punim gasom, a nakon svakog reza brzinu smanjite na razinu praznog hoda.



OPREZ: Ne ostavljajte motor da radi dulje vrijeme bez opterećenja. Tako možete oštetiti motor.

1. Deblo postavite na nogare za piljenje ili vodilice. (Sl. 62)



UPOZORENJE: Debla nemojte rezati naslagana. To povećava opasnost od povratnog trzaja i može uzrokovati ozbiljne ozljede ili smrt.

2. Uklonite odrezane dijelove iz radnog područja.



UPOZORENJE: Odrezani dijelovi u radnom području povećavaju opasnost od povratnog trzaja i gubitka ravnoteže.

Rezanje debla na tlu

1. Deblo prorežite povratnim pokretom. Održavajte puni gas, no budite spremni na iznenadne nezgode. (Sl. 63)



UPOZORENJE: Lanac motorne pile pri završetku zasjeka ne smije dodirnuti tlo.

2. Prorežite približno $\frac{2}{3}$ debla i potom se zaustavite. Okrenite deblo i režite s druge strane. (Sl. 64)

Rezanje debla poduprtog s jedne strane



UPOZORENJE: Pazite da se deblo ne prelomi tijekom rezanja. Pratite upute u nastavku.

(Sl. 65)

1. Pritiskanjem režite kroz približno $\frac{1}{3}$ debla.
2. Režite deblo povratnim pokretom dok ne spojite dva zasjeka. (Sl. 66)

Rezanje debla poduprtog s obje strane



UPOZORENJE: Pazite da se lanac pile tijekom rezanja ne zaglavi u deblu. Pratite upute u nastavku.

(Sl. 67)

1. Povlačenjem režite kroz približno $\frac{1}{3}$ debla.
2. Preostali dio debla prorežite pritiskanjem kako biste dovršili rez. (Sl. 68)



UPOZORENJE: Ako se lanac pile zaustavi u deblu, zaustavite motor. Polugom otvorite zasjek i izvadite proizvod. Nemojte ručno pokušati izvući proizvod. To pri iznenadnom otpuštanju proizvoda može uzrokovati ozljedu.

Primjena tehnike potkresivanja

Napomena: Za debele grane primjenjujte tehniku potkresivanja. Pogledajte *Primjena tehnike rezanja na stranici 170*.



UPOZORENJE: Pri primjeni tehnike potkresivanja povećava se opasnost. Upute za sprječavanje povratnog trzaja potražite pod *Informacije o povratnom trzaju na stranici 169*.



UPOZORENJE: Grane režite jednu po jednu. Pažljivo uklanjajte male grane i nemojte istovremeno rezati busene ili mnogo malih grana. Male grane mogu se zapetljati u lanac pile i onemogućiti siguran rad proizvoda.

Napomena: Ako je potrebno, grane režite dio po dio. (Sl. 69)

1. Uklonite grane s desne strane debla.
 - a) Vodicu održavajte na desnoj strani debla, a kućiste proizvoda uz deblu.
 - b) Odaberite tehniku rezanja prikladnu za napetost grane. (Sl. 70)



UPOZORENJE: Ako niste sigurni u način rezanja grane, prije nastavka obratite se profesionalnom rukovatelju motorne pile.

2. Uklonite grane s gornje strane debla.
 - a) Održavajte proizvod na deblu i pomičite vodicu duž debla.
 - b) Režite pritiskanjem. (Sl. 71)
3. Uklonite grane s lijeve strane debla.
 - a) Odaberite tehniku rezanja prikladnu za napetost grane. (Sl. 72)



UPOZORENJE: Ako niste sigurni u način rezanja grane, prije nastavka obratite se profesionalnom rukovatelju motorne pile.

Upute za rezanje napetih grana potražite pod *Rezanje napetih stabala i grana na stranici 172*.

Primjena tehnike za obaranje stabla



UPOZORENJE: Za rušenje stabla potrebno je iskustvo. Ako je moguće, pohodite obuku za rukovanje motornom pilom. Više naučite od iskusnog rukovatelja.

Održavanje sigurne udaljenosti

1. Osobe oko vas moraju održavati sigurnu udaljenost od najmanje 2 1/2 duljine stabla. (Sl. 73)
2. Tijekom obaranja nitko se ne smije zadržavati u opasnom području. (Sl. 74)

Izračunavanje smjera obaranja

1. Provjerite u kojem je smjeru nužno obaranje stabla. Cilj je oboriti ga u položaj u kojem jednostavno možete rezati grane i deblu. Također je važnost stabilnost na nogama i sigurno kretanje oko njega.



UPOZORENJE: Ako je opasno ili nemoguće oboriti stablo u prirodnom smjeru, oborite stablo u drugom smjeru.

2. Razmotrite prirodni smjer pada stabla. Na primjer nagib i savijenost stabla, smjer vjetera, položaja grana i težina snijega.
3. Provjerite nalaze li se u blizini prepreke, primjerice druga stabla, električni vodovi, ceste i/ili građevine.
4. Potražite znakove oštećenja i truleži na deblu.



UPOZORENJE: Trulo deblu predstavlja opasnost od obaranja stabla prije dovršetka rezanja.

5. Uvjerite se da na stablu nema oštećenih ili mrtvih grana koje mogu otpasti i udariti vas tijekom obaranja.
6. Nemojte dopustiti pad stabla na drugo stojeće stablo. Opasno je uklanjati zaglavljeno stablo i velika je opasnost od nezgode. Pogledajte *Oslabodanje zaglavljelog stabla na stranici 172*. (Sl. 75)



UPOZORENJE: Tijekom kritičnih radnji obaranja zaštitu sluha podignite odmah po dovršetku piljenja. Važno je čuti zvukove i signale upozorenja.

Odstupanje od debla i priprema puta povlačenja

Odrežite sve grane ispod razine ramena.

1. Režite povlačenjem s vrha prema dnu. Stablo mora biti između vas i proizvoda. (Sl. 76)
2. Uklonite raslinje iz radnog područja oko stabla. Uklonite sav izrezani materijal iz radnoj područja.
3. Provjerite ima li u području prepreka poput kamenja, grana i rupa. Morate imati siguran put povlačenja pri početku pada stabla. Vaš put povlačenja trebao bi se biti približno pod 135 stupnjeva u odnosu na smjer obaranja.

1. Opasno područje
2. Put povlačenja
3. Smjer obaranja

(Sl. 77)

Rušenje stabla

Husqvarna za obaranje stabla preporučuje napraviti rezove za usmjerenje i potom primjenu metode sigurnog kuta. Metoda sigurnog kuta pomaže pri oblikovanju odgovarajuće prijelomnice za obaranje i upravljanju smjerom obaranja.



UPOZORENJE: Nemojte obarati stabla čiji je promjer dva puta veći od duljine vodilice. Za to morate proći posebnu obuku.

Izvedba rezova za usmjerenje

1. Napravite rezove za usmjerenje. Napravite rezove za usmjerenje do 1/4 promjera stabla. Između gornjeg i donjeg reza napravite kut od 45°.
 - a) Prvo napravite gornji rez. Oznaku smjera obaranja stabla (A) na proizvodu poravnajte sa smjerom obaranja stabla (B). Ostanite iza proizvoda, sa stablom na desnoj strani. Režite povlačenjem.
 - b) Napravite donji rez. Kraj donjeg reza mora biti u istoj točki kao i kraj gornjeg reza. (Sl. 78)
2. Pravac reza za usmjerenje mora biti savršeno vodoravan i pod pravim kutovima (90°) u odnosu na smjer obaranja. Pravac reza za usmjerenje prolazi kroz točku dodira dva reza za usmjerenje. (Sl. 79)

Izvedba reza za obaranje

Napomena: Rez za obaranje izvodi se na suprotnoj strani od rezova za usmjerenje.

1. Rez za obaranje napravite približno 3 – 5 cm / 1,5" – 2" iznad donjih rezova za usmjerenje. Rez mora biti savršeno vodoravan. (Sl. 80)
2. Ako imate nazubljeni odbojnik, postavite ga iza prijelomnice za obaranje.
3. Režite povlačenjem, punim gasom i lanac pile/vodilicu pomičite polako u stablo. Onemogućite obaranje stabla u nepoželjnom smjeru.
4. Kada je dovoljno dubok, u rez umetnite klin ili šipku. (Sl. 81)
5. Dovršite rez za obaranje paralelno s pravcem reza za usmjerenje. Njihova međusobna udaljenost mora biti najmanje 1/10 promjera debla. Dio debla koji se ne reže je prijelomnica za obaranje. Pomoću prijelomnice za obaranje upravljate smjerom obaranja. (Sl. 82)



UPOZORENJE: Smjerom obaranja ne možete upravljati ako prijelomnice za obaranje nema ili ako je pretanka. Isto vrijedi i ako ste nepravilno napravili rezove za usmjerenje te rez za obaranje.

(Sl. 83)

6. Stablo se tada obara vlastitom težinom ili pomoću klina ili šipke. (Sl. 84)

Napomena: Upotrebljavajte vodilicu dulju od promjera stabla. Tako rez za obaranje i rezove za usmjerenje možete izvesti s jednim reznim pokretom. Pogledajte *Dodaci na stranici 179* kako biste doznali koje duljine vodilice preporučujemo za vaš proizvod.

(Sl. 85)

Oslobađanje zaglavljeno stabla



UPOZORENJE: Vrlo je opasno pomicati zaglavljeno stablo i postoji velika opasnost od nezgode. Nemojte pristupati opasnom području i nemojte pokušavati oboriti zaglavljeno stablo.

(Sl. 86)

Najsigurniji postupak je primjena jednog od sljedećih vitala:

- Na traktoru (Sl. 87)
- Prijenosno (Sl. 88)

Rezanje napetih stabala i grana

1. Otkrijte koja je strana stabla ili grane napeta.
2. Pronađite točku najveće napetosti. (Sl. 89)
3. Pronađite najsigurniji postupak za otpuštanje napetosti.

Napomena: U pojedinim situacijama jedini siguran postupak je primjena vitla umjesto proizvoda.

4. Zauzmite položaj u kojem vas stablo ili grana ne mogu udariti po otpuštanju napetosti. (Sl. 90)
5. Provedite jedan ili više rezova dovoljno dubokih za otpuštanje napetosti. Režite u točki najveće napetosti ili u njenoj blizini. Ostvarite lom stabla ili grane u točki najviše napetosti. (Sl. 91)



UPOZORENJE: Nikada nemojte prepiliti napeto stablo ili granu.



UPOZORENJE: Budite vrlo pažljivi prilikom sječe napetog stabla. Postoji opasnost od brzog pomaka stabla prije ili tijekom rezanja. Ako se nalazite u pogrešnom položaju ili ako režete neispravno, može doći do ozbiljnih ozljeda.

6. Ako morate prerezati stablo/granu, napravite 2 do 3 reza dubine 2", međusobno razmaknutih 1'. (Sl. 92)
7. Nastavite rezati stablo sve dok se stablo/grana je savije i time otpusti napetost. (Sl. 93)
8. Nakon popuštanja napetosti stablo/granu režite sa nasuprotne strane pregiba.

Održavanje

Uvod



UPOZORENJE: Prije održavanja proizvoda pročitajte i usvojite sigurnosno poglavlje.

U nastavku je popis koraka održavanja neophodnih za održavanje proizvoda. Više informacija potražite u odjeljku *Održavanje na stranici 173*.

Raspored održavanja



UPOZORENJE: Prije održavanja izvadite bateriju.

Održavanje	Prije upotrebe	Tjedno	Mjesečno
Očistite vanjske dijelove proizvoda.	X		
Iz sigurnosnih razloga provjerite ispravnost okidača paljenja i blokade okidača paljenja.	X		
Očistite kočnicu lanca i provjerite ispravnost rada. Provjerite je li hvatač lanca neoštećen. Po potrebi ga zamijenite.	X		
Vodilicu okrećite radi ravnomjernijeg trošenja. Provjerite je li otvor za podmazivanje u vodilici prohodan. Provjerite otvor za podmazivanje u maču da nije začepljen.	X		
Rezač i štitnik rezača ne smiju biti napuknuti ili oštećeni. Zamijenite napuknuti ili udareni rezač i štitnik rezača.	X		
Vodilica i lanac pile moraju biti dovoljno podmazani.	X		
Pregledajte lanac pile. Potražite pukotine i uvjerite se kako lanac pile nije krut ili neuobičajeno istrošen. Ako je potrebno, zamijenite ga.	X		
Naoštrite lanac pile. Provjerite njegovu zategnutost i stanje. Utvrdite istrošenost pogonskog lančanika i po potrebi ga zamijenite.	X		
Očistite usis zraka na proizvodu.	X		
Provjerite jesu li vijci i matice pritegnuti.	X		
Provjerite funkcionira li tipkovnica pravilno i nije li oštećena.	X		
Turpijom uklonite sve strugotine s rubova vodilice.		X	
Provjerite spojeve između baterije i proizvoda. Provjerite spoj između baterije i punjača.			X
Ispraznite i očistite spremnik ulja.			X
Komprimiranim zrakom nježno propušite uređaj i utore za hlađenje baterije.			X

Održavanje i provjere sigurnosnih uređaja na proizvodu

Provjera prednjeg štitnika za ruku

Redovito pregledavajte štitnik prednje ruke i otpuštanje inercijske kočnice.

1. Štitnik prednje ruke ne smije biti oštećen i imati nedostatke, primjerice pukotine. (Sl. 94)
2. Štitnik prednje ruke mora biti pokretan i sigurno pričvršćen na proizvod. (Sl. 95)
3. Proizvod s isključenim motorom postavite na panj ili drugu stabilnu površinu.

4. Držite stražnju ručku i otpustite prednju ručku. Dopustite da se proizvod nasloni na panj. (Sl. 96)
5. Provjerite uključuje li se kočnica lanca kada vodilica udari u panj.

Provjera okidača kočnice

1. Proizvod postavite na stabilno tlo i pokrenite ga. Pogledajte *Uvod na stranici 168*.



UPOZORENJE: Lancem motorne pile nije dopušteno dodirivati tlo ili druge predmete.

2. Obuhvatite ručke prstima i palčevima i čvrsto držite proizvod. (Sl. 37)
3. Primijenite puni gas pa lijevo zapešće okrenite prema štitniku za prednju ruku kako biste uključili kočnicu lanca. Motorna pila mora se odmah zaustaviti. (Sl. 97)



UPOZORENJE: Nemojte ispustiti prednju ručku!

Provjera blokade okidača paljenja

1. Provjerite slobodno kretanje okidača paljenja i blokade okidača paljenja te pravilan rad povratne opruge. (Sl. 98)
2. Pritisnite blokadu okidača paljenja i provjerite vraća li se po otpuštanju u početni položaj. (Sl. 99)
3. Provjerite je li okidač paljenja blokiran u praznom hodu kada je blokada okidača paljenja otpuštena. (Sl. 100)
4. Pokrenite proizvod i aktivirajte punu snagu.
5. Otpustite okidač paljenja i provjerite zaustavlja li se lanac pile i ostaje li nepomičan. Ako se lanac pile okreće kada okidač paljenja nije pritisnut, obratite se servisnom distributeru.

Provjera hvatača lanaca

1. Hvatač lanca ne smije biti oštećen.
2. Hvatač lanca mora biti stabilan i pričvršćen na kućište proizvoda. (Sl. 41)

Provjera tipkovnice

1. Pokrenite proizvod. Pogledajte *Rad na stranici 168*
2. Ponovno pritisnite gumb za pokretanje/zaustavljanje.
3. Kada pritisnete i zadržite gumb, proizvod se mora zaustaviti. Zeleni se LED indikator isključuje. (Sl. 57)

Pregledajte bateriju i odjeljak za bateriju

1. Bateriju i odjeljak za bateriju očistite mekom četkicom. (Sl. 101)
2. Provjerite jesu li utori za hlađenje i priključci baterije čisti.

3. Baterija ne smije biti oštećena i imati druge nedostatke, primjerice pukotine. (Sl. 102)

Provjera punjača baterije

1. Punjač baterije i kabel napajanja ne smiju biti oštećeni. Potražite napukline i slična oštećenja.

Čišćenje rashladnog sustava

Proizvod je opremljen rashladnim sustavom koji temperaturu proizvoda održava što je moguće nižom.

Rashladni sustav sastoji se od dovoda zraka na lijevoj strani proizvoda i ventilatora na motoru.

1. Rashladni sustav čistite četkom jedanput tjedno ili češće ako je to potrebno. (Sl. 103)
2. Provjerite je li rashladni sustav čist i prohodan.



OPREZ: Prijav ili neprohodan rashladni sustav može uzrokovati pregrijavanje proizvoda. To uzrokuje oštećenje klipa i cilindra.

Oštrenje lanca pile

Informacije o vodilici i lancu motorne pile



UPOZORENJE: Pri radu s lancem motorne pile ili njegovim održavanjem nosite zaštitne rukavice. Lanac motorne pile koji se ne pokreće također može prouzročiti ozljede.

Istrošenu ili oštećenu vodilicu ili lanac motorne pile zamijenite kombinacijom vodilice i lanca motorne pile koju preporučuje poduzeće Husqvarna. To je neophodno za očuvanje sigurnosnih funkcija proizvoda. Popis kombinacija rezervnih vodilica i lanaca koje mi preporučujemo potražite ovdje *Dodaci na stranici 179*.

- Duljina vodilice, inči/cm. Informacije o duljini vodilice obično se mogu pronaći sa stražnje strane vodilice. (Sl. 104)
- Broj zubaca na vršnom zupčaniku vodilice (T). (Sl. 105)
- Razmaci u lancu, inči. Razmak između pogonskih karika lanca motorne pile mora odgovarati razmaku između zubaca na vršnom zupčaniku vodilice i pogonskih zupčanika. (Sl. 106)
- Broj pogonskih članaka. Broj pogonskih članaka određuje vrstu vodilice. (Sl. 107)
- Širina utora u vodilici, inči/mm. Širina utora u vodilici mora biti ista kao i širina pogonskih članaka lanca. (Sl. 108)
- Provrt za ulje za lanac i provrt za napravu za zatezanje lanca. Vodilica se mora poklapati s proizvodom. (Sl. 109)
- Širina pogonskih članaka, mm/inči. (Sl. 110)

Opće informacije o oštrenju noževa za travu

Ne upotrebljavajte tupi lanac motorne pile. Ako je lanac motorne pile tup, morate primijeniti veći pritisak da biste gurnuli vodilicu kroz drvo. Ako je lanac motorne pile vrlo tup, neće biti iverja nego samo strugotina.

Oštar lanac motorne pile reže kroz drvo, a iverje postaje dugačko i debelo.

Zubac za rezanje (A) i mjerac dubine (B) zajedno tvore dio za rezanje lanca motorne pile, kružnu pilu. Razlika u visini između to dvoje predstavlja dubinu rezanja (postavka mjeraca dubine). (Sl. 111)

Kada oštrite kružnu pilu, razmišljajte o sljedećem:

- Kut oštrenja. (Sl. 112)
- Kut rezanja. (Sl. 113)
- Položaj turpije. (Sl. 114)
- Promjer okrugle turpije. (Sl. 115)

Nije lako pravilno naoštriti lanac motorne pile bez odgovarajuće opreme. Upotrebljavajte mjerac razmaka tvrtke Husqvarna. To će vam pomoći u očuvanju maksimalnih reznih učinaka, a svodi opasnost od povratnog trzaja na minimum.



UPOZORENJE: Sila povratnog trzaja znatno se povećava ako ne slijedite upute za oštrenje.

Napomena: Za informacije o oštrenju lanca motorne pile pogledajte *Oštrenje kružnih pila na stranici 175*.

Oštrenje kružnih pila

1. Rezne zupce oštrite pomoću okrugle turpije i mjeraca razmaka. (Sl. 116)

Napomena: Pogledajte *Dodaci na stranici 179* za informacije o turpijama i mjeracima koje tvrtka Husqvarna preporučuje za vaš lanac pile.

2. Ispravno postavite mjerac razmaka na kružnu pilu. Pogledajte upute isporučene zajedno s mjeracem razmaka.
3. Turpiju pomičite iz unutrašnjosti reznih zubaca prema van. Smanjite pritisak pri povlačenju. (Sl. 117)
4. Uklonite materijal s jedne strane svih reznih zubaca.
5. Okrenite proizvod pa uklonite materijal i s druge strane.
6. Pobrinite se da su svi rezni zupci iste duljine.

Opće informacije o načinu podešavanja postavke mjeraca dubine

Postavka mjeraca dubine (C) smanjuje se kad oštrite rezni zubac (A). Radi očuvanja maksimalnih reznih učinaka morate ukloniti isturpijani materijal iz mjeraca dubine (B) da biste dobili preporučenu postavku mjeraca dubine. Za upute o načinu dobivanja ispravne postavke

mjeraca dubine za vaš lanac motorne pile pogledajte *Dodaci na stranici 179*.

(Sl. 118)



UPOZORENJE: Prevelika postavka mjeraca dubine povećava rizik od povratnog trzaja!

Podešavanje postavke mjeraca dubine

Prije podešavanja postavke mjeraca dubine ili oštrenja kružne pile za upute pogledajte *Oštrenje kružnih pila na stranici 175*. Preporučujemo vam podešavanje mjeraca dubine nakon svakog trećeg oštrenja reznih zubaca.

Preporučujemo vam uporabu našeg mjeraca dubine kako biste dobili ispravnu postavku mjeraca dubine i ispravan kut mjeraca dubine.

(Sl. 119)

1. Plosnatom turpijom i alatom mjeraca dubine podesite postavku mjeraca dubine. Upotrebljavajte samo alat mjeraca dubine proizvođača Husqvarna da biste dobili ispravnu postavku mjeraca dubine i kut mjeraca dubine.
 2. Alat mjeraca dubine postavite na lanac motorne pile.
- Napomena:** Za više informacija o načinu uporabe tog alata pogledajte pakiranje mjeraca dubine.
3. Plosnatom turpijom uklonite dio mjeraca dubine koji izviruje iz alata mjeraca dubine. (Sl. 120)

Zatezanje lanca pile



UPOZORENJE: Nepravilno zategnut lanac pile može se skliznuti s vodilice i uzrokovati ozbiljne ozljede ili smrt.

Duljina lanca pile povećava tijekom upotrebe. Lanac pile važno je redovito podešavati.

Provjerite zategnutost lanca pile pri svakom ulijevanju ulja za lanac.

Napomena: Tijekom razdoblja uhodavanja novog lanca pile nužno je češće provjeravati zategnutost.

1. Preklapajte kotačić dok se ne otvori. (Sl. 121)
2. Okrećite kotačić u smjeru suprotnom od kazaljke na satu kako biste otpustili poklopac pogonskog lančanika. (Sl. 122)
3. Okrećite kotačić za zatezanje lanca za podešavanje zategnutosti lanca pile. Lanac pile mora biti zategnut uz vodilicu. (Sl. 123)

Napomena: Okrećite kotačić dolje (+) za povećanje zategnutosti i gore (-) za smanjenje zategnutosti. Lanac pile pravilno je zategnut kada ga lako možete okretati rukom, a zategnut je uz vodilicu.

4. Okrećite kotačić u smjeru kazaljke na satu kako biste zategnuli kotačić vodilice. (Sl. 124)
5. Preklopite kotačić dolje kako biste blokirali zategnutost. (Sl. 125)

Provjera podmazivanja lanca motorne pile

Podmazanost lanca pile provjerite pri svakom trećem punjenju baterije.

1. Pokrenite proizvod i pogonite ga na 3/4 snage. Vodilicu držite približno 20 cm (8") iznad svjetlo obojane površine.
2. Ako je lanac pile ispravno podmazan, nakon jedne minute na površini pojavljuje se jasna crta ulja. (Sl. 126)
3. Ako lanac pile nije pravilno podmazan, provedite sljedeće provjere.
 - a) Pregledajte uljni kanal u vodilici kako biste se uvjerali da nije neprohodan. Očistite po potrebi. (Sl. 127)
 - b) Pregledajte je li utor na rubu vodilice čist. Očistite po potrebi. (Sl. 128)
 - c) Provjerite pokreće li se lančanik na vrhu vodilice slobodno te je li otvor za podmazivanje na vrhu vodilice prohodan. Očistite i podmažite po potrebi. (Sl. 129)
4. Ako se lanac nakon provedbe prethodnih koraka i dalje ne podmažu, obratite se servisnom distributeru.

Održavanje pogonskog lančanika lanca

Pogonski sustav ima pogonski lančanik. (Sl. 130)

Pogonski lančanik lanca održavajte na sljedeći način:

1. Redovito provodite vizualni pregled stupnja istrošenosti pogonskog lančanika. Zamijenite pogonski lančanik lanca ako je previše istrošen.

2. Zamijenite pogonski lančanik lanca pri zamjeni lanca.

Pregled opreme za rezanje

1. Pobrinite se da u nitnama i sponama nema pukotina te da nitne nisu olabavljene. Ako je to potrebno, zamijenite ih. (Sl. 131)
2. Pobrinite se da se lanac motorne pile može lako savijati. Zamijenite lanac motorne pile ako je krut.
3. Usporedite lanac motorne pile s novim lancem motorne pile da biste provjerali jesu li nitne i spone istrošene.
4. Zamijenite lanac motorne pile kada je najdulji dio reznih zubaca manji od 4 mm / 0,16 inči. Također zamijenite lanac motorne pile ako na kružnoj pili postoje pukotine. (Sl. 132)

Provjera vodilice

1. Pobrinite se za prohodnost kanala za ulje. Ako je to potrebno, očistite ga. (Sl. 127)
2. Pregledajte ima li strugotina na rubovima vodilice. Turpijom odstranite strugotine. (Sl. 133)
3. Očistite utor u vodilici. (Sl. 128)
4. Pregledajte je li istrošen utor u vodilici. Ako je potrebno, zamijenite vodilicu. (Sl. 134)
5. Pregledajte je li vrh vodilice grub ili vrlo istrošen. (Sl. 135)
6. Pobrinite se da se vršni zupčanik vodilice može slobodno okretati i da nije začepljen provrt za podmazivanje u vršnom zupčaniku vodilice. Očistite i podmažite ako je to potrebno. (Sl. 129)
7. Okrećite vodilicu svakodnevno da biste joj produljili životni vijek. (Sl. 136)

Rješavanje problema

Raspored rješavanja problema

Tablica

Moguće šifre pogreške na tipkovnici proizvoda.

LED zaslon	Moguće pogreške	Moguće rješenje
Treperi indikator upozorenja.	Uključena je kočnica lanca.	Povucite prednji štit za ruku prema natrag kako biste otpustili kočnicu lanca.
	Odstupanje temperature.	Pričekajte na hlađenje proizvoda.
	Preopterećenje. Rezna oprema je blokirana.	Zaglavio se priključak za rezanje. Otpustite priključak za rezanje.
	Okidač paljenja i gumb za pokretanje pritisnuti su istovremeno.	Otpustite okidač paljenja i proizvod se uključuje.
Treperi zeleni LED indikator aktiviranja.	Nizak napon baterije.	Napunite bateriju.
Svijetli indikator upozorenja.	Odnosite proizvod na servis.	Obratite se servisnom distributeru.

Tablica

Rješavanje problema za bateriju i/ili punjač baterija za vrijeme punjenja.

LED zaslon	Moguće pogreške	Moguće rješenje
Treperi indikator upozorenja.	Baterija je ispražnjena.	Napunite bateriju.
	Odstupanje temperature.	Bateriju upotrebljavajte u okruženjima s temperaturama između -10 °C/14 °F i 40 °C/104 °F.
	Previsoki napon.	Provjerite odgovara li napon mreže s naponom navedenim na natpisnoj pločici proizvoda. Izvadite bateriju iz punjača baterije.
Svijetli indikator upozorenja.	Prevelika razlika između ćelija (1 V).	Obratite se servisnom distributeru.

Tablica

LED zaslon	Moguće pogreške	Moguće rješenje
Treperi indikator upozorenja.	Odstupanje temperature.	Bateriju upotrebljavajte u okruženjima s temperaturama između 5 °C/ 41 °F i 40 °C/104 °F.
Svijetli indikator upozorenja.		Obratite se servisnom distributeru.

Prijevoz, spremanje i zbrinjavanje

Prijevoz i skladištenje

- Isporučene litij-ionske baterije podliježu zahtjevima propisa o opasnim proizvodima.
- Pridržavajte se posebnih zahtjeva o pakiranju i označavanju u komercijalnom transportu, uključujući treće strane i prijevoznike.
- Prije slanja proizvoda obratite se osobi s posebnom obukom za opasni materijal. Pridržavajte se svih mjerodavnih nacionalnih propisa.
- Kada bateriju stavljate u pakiranje, otvorene kontakte prelijepite trakom. Učvrstite bateriju u pakiranju kako biste onemogućili pomicanje.
- Izvadite bateriju prilikom prijevoza ili skladištenja.
- Bateriju i punjač baterije spremite u suh prostor bez vlage i mraza.
- Bateriju nemojte spremite u prostor u kojem može nastati statički elektricitet. Bateriju nemojte čuvati u metalnoj kutiji.
- Bateriju uskladištite na mjestu s temperaturom između 5 °C / 41 °F i 25 °C / 77 °F te izvan izravnog sunčeva svjetla.
- Punjač baterije uskladištite na mjestu s temperaturom između 5 °C / 41 °F i 45 °C / 113 °F te izvan izravnog sunčeva svjetla.
- Punjač baterije upotrebljavajte samo pri temperaturama okoline između 5 °C / 41 °F i 40 °C / 104 °F.
- Prije dugotrajnog skladištenja bateriju napunite na 30 % do 50 %.

- Punjač baterije uskladištite u zatvorenom i suhom prostoru.
- Tijekom skladištenja bateriju držite podalje od punjača baterije. Djeci i drugim neovlaštenim osobama onemogućite dodirivanje opreme. Opremu spremite u prostor koji možete zaključati.
- Prije dugotrajnog skladištenja proizvoda očistite ga i provedite cjeloviti servis.
- Na proizvod prije transporta i skladištenja postavite prijenosni štitnik kako biste spriječili ozljede ili oštećenje proizvoda.
- Čvrsto pričvrstite proizvod tijekom transporta.

Zbrinjavanje baterije, punjača baterije i proizvoda

Simbol u nastavku označava proizvod koji se ne ubraja u kućanski otpad. Reciklirajte ga u reciklažnoj stanici za električnu i elektroničku opremu. Tako sprječavate oštećenje okoliša i ozljeđivanje osoba.

Više informacija zatražite od lokalnih vlasti, komunalne službe ili distributera.

(SI. 21)

Napomena: Simbol se nalazi na proizvodu ili pakovanju proizvoda.

Tehnički podaci

Tehnički podaci

	120i
Platforma	CS100EU
Motor	
Vrsta	BLDC (beskontaktni) 36 V
Značajke	
Način rada niske energije	savE
Sustav podmazivanja	
Vrsta pumpe za ulje	Automatska
Zapremnina spremnika ulja, litre	0,20
Težina	
Motorna pila bez baterije, vodilice, lanca pile i s praznim spremnikom ulja za lanac, kg	2,95

	120i
Emisije buke ²²	
Izmjerena jačina zvuka dB(A)	98
Jamčena razina jakosti zvuka L _{WA} dB (A)	101
Razine buke ²³	
Ekvivalentne razine tlaka zvuka na uhu rukovatelja, dB(A)	88
Razine vibracije ²⁴	3,8
Lanac pile / vodilica	
Preporučene duljine vodilice, in/cm	12/30
Iskoristiva rezna duljina, in/cm	10/26
Vrsta pogonskog lančanika / broj zubi	Čeoni/6
Maksimalna brzina lanca / (savE), m/s	11,5 (10)

Dodaci

Kombinacije vodilice i motorne pile

Sljedeći rezni nastavci odobreni su za Husqvarna 120i.







Vodilica				Lanac motorne pile	
Duljina, inči	Korak lanca, inči	Mjerač, mm	Maks. polumjer vrha vodilice	Vrsta	Duljina, pogonski članci (br.)
12	3/8	1,1	7T	Husqvarna H38	45

Oprema za oštrenje i kutovi oštrenja

Primjenom mjerne turpije tvrtke Husqvarna postizete ispravne kutove oštrenja. Preporučujemo da za oštrenje lanca pile uvijek upotrebljavate mjernu turpiju tvrtke

Husqvarna. Brojčane oznake dijelova pronaći ćete u niže navedenoj tablici.

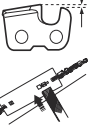
Ako ne znate koji se lanac pile nalazi na proizvodu, obratite se servisnom distributeru.

							
38	11/64" / 4,5 mm	75°	30°	0°	0,025" / 0,65 mm	5056981-03	5795588-01

²² Emisije buke u okoliš izmjerene kao jakost zvuka (L_{WA}) u skladu s EZ direktivom 2000/14/EZ.

²³ Ekvivalentna razina tlaka zvuka prema ISO 22868 izračunava se kao vremenski ponderirana ukupna energija za različite razine tlaka zvuka u različitim radnim uvjetima. Tipično statističko raspršenje za ekvivalentnu razinu tlaka zvuka standardno je odstupanje od 2,5 dB(A).

²⁴ Deklarirana razina vibracija odnosi se na dršku s najvišim brojevima. Uobičajena statistička disperzija za razinu vibracija iznosi 1,5 m/s.

Odobrene baterije

Za ovaj proizvod upotrebljavajte samo izvorne
Husqvarna baterije tvrtke BLI.

Odobrene baterije za proizvod

Baterija	BLI20	
Vrsta	Litij-ion	
Kapacitet baterije, Ah	4,2 (VTC4)	4 (HD2)
Napon, V	36	36,5
Težina, lb/kg	2,6/1,2	2,6/1,2

Odobreni punjači baterije za proizvod

Punjač baterije	QC80
Mrežni napon, V	100 – 240
Frekvencija, Hz	50 – 60
Snaga, W	100
Izlazni napon, V i. s. / Amperi, A	36/2

Izjava o sukladnosti EC

EZ izjava o usklađenosti

Husqvarna AB, SE-561 82 Huskvarna, Sweden, tel: +46-36-146500, izjavljuje pod isključivom odgovornošću kako bežična baterijska motorna pila **Husqvarna 120i (platforma CS100EU)** sa serijskim brojevima iz 2016i novijima (godina je jasno navedena običnim tekstom na nazivnoj pločici uz serijski broj u nastavku) udovoljavaju zahtjevima DIREKTIVE VIJEĆA:

- od 17. svibnja 2006., „o strojevima“ **2006/42/EZ**.
- od 26. veljače 2014. „o elektromagnetskoj kompatibilnosti“ **2014/30/EU**.
- od 8. lipnja 2011. o "ograničenju upotrebe određenih opasnih tvari" **2011/65/EU**
- od 8. svibnja 2000. "o emisijama buke u okoliš" **2000/14/EZ**.

Primijenjeni su sljedeći standardi: **EN 60745-1:2009+A11:2010, EN 60745-2-13:2009+A1:2010, EN 55014-1:2006+A1:2009+A2:2011, EN 61000-4-2:2009, EN 61000-4-3:2006+A1:2008, EN IEC63000:2018.**

Prijavljeno tijelo: TÜV Rheinland LGA Products GmbH, Tillystrasse 2, D-90431 Nuernberg, Germany, 0197 provelo je ispitivanje tipa EZ sukladno direktivi o strojevima (2006/42/EZ) članak 12., točka 3b.

Certifikat ima broj: **BM 50356394 0001**

Isporučena motorna pila usklađena je s primjerkom uređaja na kojemu je provedeno EZ tipno ispitivanje.

Informacije o emisiji buke potražite pod *Tehnički podaci na stranici 178*.

Huskvarna, 20181031



Pär Martinsson, razvojni menadžer (ovlašteni predstavnik tvrtke Husqvarna AB i osoba odgovorna za tehničku dokumentaciju).

VSEBINA

Uvod.....	182	Odpravljanje težav.....	198
Varnost.....	183	Transport skladiščenje in odstranitev.....	199
Montaža.....	189	Tehnični podatki.....	199
Delovanje.....	189	Dodatna oprema.....	200
Vzdrževanje.....	194	Izjava ES o skladnosti.....	202

Uvod

Opis izdelka

Ta izdelek je model motornih žag z elektro motorjem.

Stalno delamo na tem, da bi povečali varnost in učinkovitost med delovanjem. Če potrebujete več informacij, se obrnite na servisnega zastopnika.

Pregled izdelka

(Sl. 1)

1. Sprednji ščitnik
2. Tipkovnica
3. Gumb SavE
4. Indikator za opozorilo
5. Gumb za vklop/izklop
6. Zaklepni mehanizem sprožilca plina
7. Zadnji ročaj s ščitnikom desne roke
8. Ohišje ventilatorja
9. Posoda za verižno olje
10. Polnilnik baterije
11. Napajalni kabel
12. Indikator za opozorilo
13. Priključek
14. Navodila za uporabo
15. Zaščita meča
16. Pokrov pogonskega zobnika
17. Kolesce za napenjanje verige
18. Gumb
19. Lovilnik verige
20. Zobata opora
21. Zobnik konice meča
22. Veriga motorne žage
23. Meč
24. Sprednji ročaj
25. Vklonni sprožilnik
26. Baterija
27. Gumbi za sprostitvev baterij
28. Stanje baterije
29. Gumb, stanje baterije
30. Indikator za opozorilo

Namen uporabe

Izdelek je namenjen žaganju v les.

Opomba: Uporaba tega izdelka je lahko omejena z nacionalnimi predpisi.

Znaki na izdelku

- (Sl. 2) Nevarnost hude poškodbe oziroma smrti upravljavca ali drugih. Bodite previdni in uporabljajte izdelek pravilno.
- (Sl. 3) Pred začetkom uporabe izdelka morate natančno prebrati navodila za uporabo in jih razumeti.
- (Sl. 4) Nosite odobreno zaščitno čelado ter zaščito za sluh in oči.
- (Sl. 5) Izdelek je skladen z veljavnimi direktivami ES.
- (Sl. 6) Nivo emisije hrupa v okolje je skladen z Evropsko direktivo 2000/14/ES in zakonodajo Novega južnega Walesa, in sicer z direktivo "Zaščita okolja pri delu (nadzor hrupa) iz 2017". Podatke o emisijah hrupa najdete na oznaki stroja in v poglavju Tehnični podatki.
- (Sl. 7) Med uporabo mora uporabnik motorno žago držati z obema rokama.
- (Sl. 8) Motorne žage med uporabo nikoli ne držite samo z eno roko.
- (Sl. 9) Ne dopustite, da se konica meča dotakne katerega koli predmeta.
- (Sl. 10) Opozorilo! Če se konica meča dotaknete predmeta, lahko pride do povratnega udarca. To povzroči sunek meča proti upravljavcu. Nevarnost hude poškodbe ali smrti.

- (Sl. 11) Smer vrtenja verige in najdaljša dolžina meča.
- (Sl. 12) Zavora verige, aktivirana (desno). Zavora verige, neaktivirana (levo).
- (Sl. 13) Dolivanje verižnega olja.
- (Sl. 14) Enosmerni tok.
- (Sl. 15) Izdelek ne sme biti izpostavljen dežju.
- (Sl. 16) **Okoljska oznaka.** Izdelek ali embalaža izdelka ne spada med gospodinske odpadke. Treba ga je reciklirati v zbirnem centru za reciklažo električne in elektronske opreme.
- (Sl. 20) Na tipski ploščici je navedena serijska številka. **yyyy** pomeni leto proizvodnje, **ww** pa označuje teden proizvodnje.

Opomba: Ostali simboli in oznake na izdelku se nanašajo na zahteve za certifikacijo, ki veljajo za nekatere trge.

Simboli na bateriji in/ali polnilniku baterije

- (Sl. 21) Izdelek je treba reciklirati v zbirnem centru za reciklažo električne in elektronske opreme. (velja samo za Evropo)
- (Sl. 17) Pretvornik za varno odpoved.
- (Sl. 18) Polnilnik baterije hranite in uporabljajte samo v zaprtih prostorih.
- (Sl. 19) Dvojna izolacija.

Varnost

Varnostne definicije

Spodnje definicije označujejo stopnjo resnosti posameznih opozorilnih besed.



OPOZORILO: Poškodbe oseb.



POZOR: Poškodbe izdelka.

Opomba: Te informacije olajšajo uporabo izdelka.

Splošna varnostna opozorila za električno orodje



OPOZORILO: Preberite vsa varnostna opozorila in navodila. Neupoštevanje opozoril in navodil lahko povzroči električni udar, požar in/ali težko telesno poškodbo.

Opomba: Shranite vsa opozorila in navodila za bodočo uporabo. Izraz »električno orodje« v opozorilih se nanaša na orodje z napajanjem prek kabla neposredno iz električnega omrežja ali akumulatorsko električno orodje (brez kabla).

Varnost delovnega področja

- **Poskrbite za čistočo in dobro osvetlitev delovnega področja.** Prenatrpani ali mračni prostori kar kličejo nesrečo.
- **Električnega orodja ne uporabljajte v eksplozivnem okolju, na primer v bližini vnetljivih tekočin, plinov ali**

prahu. Električna orodja sprožajo iskre, ki lahko vžgejo prah ali hlape.

- **Ne dovolite, da bi bili med uporabo električnega orodja prisotni otroci ali opazovalci.** Odvratanje pozornosti lahko povzroči izgubo nadzora.

Električna varnost

- **Vtiči električnega orodja se morajo ujemati z vtičnico. Vtiča na noben način ne spreminjajte. Z ozemljenim električnim orodjem ne uporabljajte adapterjev za vtičač.** Nepredelani vtiči in ustrezne vtičnice poskrbijo za zmanjšano nevarnost električnega udara.
- **Izogibajte se telesnega stika z ozemljenimi površinami, kot so cevi, radiatorji, štedilniki in hladilniki.** Če je vaše telo ozemljeno, se nevarnost električnega udara poveča.
- **Električnega orodja ne izpostavljajte dežju ali vlagi.** Če v električno orodje prodre voda, se poveča nevarnost električnega udara.
- **Ne ravnajte grobo s kablom. Nikoli ne uporabljajte kabla za prenašanje, vlečenje ali izklapljanje električnega orodja iz vtičnice. Kabel ne sme priti v stik z vročino toplote, oljem, ostrimi robovi ali premikajočimi deli.** Poškodovani ali zavozlani kablji povečujejo nevarnost električnega udara.
- **Če uporabljate električno orodje zunaj, uporabljajte kabelski podaljšek, ki je primeren za zunanjo uporabo.** Za zmanjšanje nevarnosti električnega udara uporabljajte kabel, primeren za zunanjo uporabo.
- **Če se ne morete izogniti upravljanju stroja v vlažnem okolju, mora biti napajalni vod zaščiten z ozemljitvenim odklopnikom (GFCI).** Uporaba naprave GFCI zmanjšuje nevarnost električnega udara.

Osebnostna varnost

- Med uporabo električnega orodja bodite pozorni, spremljajte svoja dejanja in ravnajte razumno. Ne uporabljajte električnega orodja, ko ste utrujeni ali pod vplivom drog, alkohola ali zdravil. Trenutek nepozornosti med uporabo obrezovalnika žive meje lahko povzroči težko osebno poškodbo.
- Uporabljajte osebno zaščitno opremo. Vedno nosite zaščito za oči. Zaščitna oprema, na primer protiprašna maska, čevlji z nedresecimi podplati, čelada ali ščitniki za sluh, uporabljena v pravih okoliščinah, zmanjšuje nevarnost telesnih poškodb.
- Izogibajte se neželenemu zagonu. Preden stroj priključite na vir napajanja in/ali baterijo, ga vzamete v roke ali ga prenašate, se prepričajte, da je stikalo v položaju za izklop. Prenasjanje električnega orodja s prstom na stikalo ali priklop električnega orodja z vklopljenim stikalom lahko povzroči nesrečo.
- Preden električno orodje vklopite, odstranite ključ za nastavitve ali izvijač. Če ostane ključ ali izvijač pritrjen na vrteči se del električnega orodja, lahko pride do telesne poškodbe.
- Rok ne stegujte predaleč. Vedno zanesljivo stopajte in pazite na ravnotežje. To vam omogoča boljši nadzor nad električnim orodjem od nepričakovanih dogodkih.
- Primerno se oblecite. Ne nosite ohlapnih oblačil in nakita. Z lasmi, oblačili in rokavicami ne segajte v območje gibljivih delov. Ohlapne obleke, nakit ali dolgi lasje se lahko zapletejo v gibljive dele.
- Če so naprave opremljene s priključkom za odvajanje in zbiranje prahu, mora biti ta zaseden in pravilno uporabljen. Zbiranje prahu lahko zmanjša nevarnost zaradi vdihavanja tega.
- Oddajanje vibracij med dejansko uporabo električnega orodja se lahko razlikuje od navedene skupne vrednosti, kar je odvisno od načina uporabe orodja. Upravljalci se morajo zaščititi z varnostnimi ukrepi, ki temeljijo na oceni izpostavljenosti pri dejanskih pogojih uporabe (pri čemer se upoštevajo vsi deli delovnega cikla, npr. poleg časa, ko je orodje sproženo, tudi čas, ko je orodje izklopljeno, in čas, ko deluje v prostem teku).

Uporaba in nega električnega orodja

- Ne preobremenite električnega orodja. Uporabite pravilno električno orodje za vrsto uporabe. Pravilno električno orodje bo delo opravilo bolje in varneje, če deluje pri hitrosti, za katero je bil zasnovano.
- Električnega orodja ne uporabljajte, če stikalo za vklop/izklop ne deluje. Orodje, ki ga ni mogoče upravljati s stikalom, je nevarno in ga je potrebno popraviti.
- Pred izvajanjem nastavitvev, menjavo priključkov ali shranjevanjem električnega orodja izlecite vtič iz omrežne vtičnice ali baterijo iz električnega orodja. Taki preventivni ukrepi pomagajo zmanjšati nevarnost neželenega zagona električnega orodja.

- Električno orodje, ki ga ne potrebujete, shranite izven dosega otrok in ne dovolite, da bi ga uporabljale osebe, ki električnega orodja ne poznajo ali ne poznajo teh navodil. Električna orodja so v rokah neukih oseb nevarna.
- Vzdržujte električna orodja. Preverite poravnavo ali zatikanje pomičnih delov. Preverite, da noben del ni poškodovan in vsa druga stanja, ki bi lahko vplivala na delovanje električnega orodja. Če je električno orodje poškodovano, ga odnesite v popravilo, preden ga spet uporabite. Veliko nesreč povzročijo slabo vzdrževana električna orodja.
- Rezila naj bodo vedno ostra in čista. Pravilno vzdrževana rezila z ostrimi rezalnimi robovi se manj zatikajo in jih je lažje kontrolirati.
- Električna orodja, dodatke, rezalne ploščice ipd. uporabljajte skladno s temi navodili ter upoštevajte delovne pogoje in delo, ki ga boste opravljali. Uporaba električnega orodja za opravila, za katera ta naprava ni namenjena, je lahko nevarna.

Uporaba in nega baterije

- Baterijo polnite le s polnilnikom, ki ga določi proizvajalec. Polnilnik, ki je primeren za eno vrsto baterij, lahko poveča nevarnost požara pri drugih baterijah.
- Električno orodje uporabljajte le s točno določenimi baterijami. Če uporabite druge baterije, se lahko poveča nevarnost poškodb in požara.
- Ko baterije ne uporabljate, ne sme priti v stik z drugimi kovinskimi predmeti, kot so sponke za papir, kovanci, ključji, žebliji, vijaki ali drugi majhni kovinski predmeti, ki lahko vzpostavijo povezavo med dvema poloma. Kratak stik med poloma baterije lahko povzroči opekline ali požar.
- Ob nepravilni in grobi uporabi lahko iz baterije izteka tekočina; izogibajte se stiku s tekočino. Če se tekočina nehoti dotaknete, sperite roke z vodo. Če pride tekočina v stik z očmi, poiščite zdravniško pomoč. Tekočina, ki izteka iz akumulatorja, lahko povzroči draženje ali opekline.

Servis

- Popravila električnega orodja sme izvajati usposobljen serviser in pri tem uporabljati originalne nadomestne dele. S tem zagotovite ohranitev kakovosti in varnosti električnega orodja.

Varnostna opozorila za motorno žago

- Pazite, da se med delovanjem motorne žage s kakšnim delom telesa ne dotaknete verige. Pazite, da ob zagonu motorne žage veriga ni v stiku z nobenim predmetom. Če ste pri uporabi motorne žage za trenutek nepazljivi, se lahko obleka ali del telesa zaplete v verigo.
- Motorno žago vedno držite z desno roko za zadnji ročaj in z levo roko za sprednji ročaj. Če držite motorno žago z rokama v obratnem položaju, se poveča nevarnost telesnih poškodb, zato tega ne počenajte.

- **Električno orodje držite le na izolirani oprijemalni površini, ker se lahko veriga dotika skrite električne napeljave ali lastne zaganjalne vrvice.** Zaradi verige, ki se dotika »žive« žice, lahko izpostavljeni kovinski deli električnega orodja »oživijo« in povzročijo električni udar.
- **Nosite varnostna očala in zaščito za sluh.** Priporočamo tudi dodatno zaščitno opremo za glavo, roke, noge in stopala. Ustrezna zaščitna oblačila zmanjšajo nevarnost osebnih poškodb zaradi letečih ostankov ali nenamerne stika z verigo.
- **Motorne žage ne uporabljajte na drevesu.** Če motorno žago uporabljate na drevesu, se lahko poškodujete.
- **Vedno imejte stabilen položaj in motorno žago uporabljajte samo, kadar stojite na trdni, varni in ravni površini.** Na zdrsljivih in nestabilnih površinah, kot so lestve, lahko izgubite ravnotežje ali nadzor nad motorno žago.
- **Pri žaganju napete veje bodite pazljivi, saj lahko švigne nazaj.** Ko se napetost v lesnih vlaknih sprosti, lahko veja oplazi upravljavca, ki posledično izgubi nadzor nad motorno žago.
- **Bodite še posebej pazljivi pri žaganju grmičevja in mladih dreves.** Drobne veje se lahko zataknejo v verigo in vas oplazijo ali vržejo iz ravnotežja.
- **Pri prenašanju držite motorno žago za ročaj, motorna žaga pa mora biti izklopljena in obmjena stran od telesa.** Pri prenašanju ali shranjevanju motorne žage vedno namestite pokrov meča. S pravilnim ravnanjem z motorno žago boste zmanjšali možnost nenamerne stika s premikajočo se verigo.
- **Upošteвайте navodila za mazanje, napenjanje verige in menjavo priključkov.** Če veriga ni ustrezno napeta ali namazana, se lahko zlomi ali poveča možnost povratnega udarca.
- **Ročaj naj bo čist, suh in brez olja ali masti.** Mastni in oljnati ročaji so spolzki, zato lahko izgubite nadzor nad motorno žago.
- **Žagajte samo les. Motorno žago uporabljajte le za opravila, za katera je namenjena. Na primer: motorne žage ne uporabljajte za žaganje plastike, zidakov ali gradbenih elementov, ki niso iz lesa.** Uporaba motorne žage za opravila, za katera ni namenjena, je lahko nevarna.
- Novim uporabnikom zelo priporočamo, da debela žagajo na podstavku.

Vzroki za povratne udarce in preprečevanje teh

Povratni udarec se lahko zgodi, ko se prednji del ali konica meča dotakne predmeta ali ko se zareza zapre in stisne verigo. V nekaterih primerih lahko dotik konice povzroči nenadno povratno reakcijo, pri čemer se meč dvigne in obrne proti upravljavcu. Če je veriga na zgornji strani meča stisnjena, se lahko meč naenkrat hitro obrne nazaj proti upravljavcu. Posledično lahko izgubite nadzor nad motorno žago in se resno poškodujete. Ne zanašajte se zgolj na varnostne naprave v motorni žagi.

Uporabnik motorne žage mora pri delu izvesti več previdnostnih ukrepov, s katerimi prepreči nesreče in poškodbe. Povratni udarec je posledica nepravilne uporabe orodja in/ali neustreznih delovnih postopkov ali pogojev, vendar ga lahko preprečite s spodnjimi previdnostnimi ukrepi:

- **S palcem in drugimi prsti obkrožite ročaje motorne žage in jo čvrsto primate. Žago držite z obema rokama in se postavite tako, da se lahko izognete povratnemu udarcu.** Moč povratnih udarcev lahko uporabnik ublaži, če izvaja pravilne ukrepe. Motorne žage nikoli ne izpustite.
- **Rok ne stegujte predaleč in nikoli ne žagajte nad višino ramen.** Tako preprečite neželen stik s konico meča žage in dovoljje boljši nadzor nad motorno žago v nepričakovanih okoliščinah.
- **Uporabljajte le nadomestne meče in verige, ki jih določi proizvajalec.** Neustrezni nadomestni meči in verige lahko poškodujejo verigo in/ali povzročijo povratni udarec.
- **Upošteвайте navodila proizvajalca glede brušenja in vzdrževanja verige.** Če se profil globina reza zmanjša, se poveča nevarnost povratnega udarca.

SHRANITE TA NAVODILA.

Splošna varnostna navodila



OPOZORILO: Pred uporabo izdelka preberite navodila v povezavi z opozorili v nadaljevanju.

- Izdelek je nevarno orodje, če niste previdni ali če ga ne uporabljate pravilno. Ta izdelek lahko povzroči hude poškodbe oziroma smrt upravljavca ali drugih. Zato je zelo pomembno, da natančno preberete in se poglobite v navodila za uporabo.
- Ne spreminjajte izdelka brez vnaprejšnje odobritve proizvajalca izdelka. Ne uporabljajte izdelka, ki so ga spremenili drugi, in vedno uporabljajte originalno dodatno opremo. Spremembe, ki jih ne odobri proizvajalec, lahko povzročijo hude poškodbe oziroma smrt upravljavca ali drugih.
- Dolgoročno vdihavanje hlapov verižnega olja in žagovine lahko povzroči zdravstvene težave.
- Izdelek med delovanjem ustvarja elektromagnetno polje. To polje lahko v nekaterih pogojih moti delovanje aktivnih ali pasivnih medicinskih vsadkov. Uporabnikom medicinskih vsadkov svetujemo, da se pred uporabo tega izdelka posvetujejo z zdravnikom ali proizvajalcem medicinskega vsadka, s čimer zmanjšajo nevarnost za hude poškodbe ali smrt.

Varnostna navodila za uporabo



OPOZORILO: Pred uporabo izdelka preberite navodila v povezavi z opozorili v nadaljevanju.

- Informacije v teh navodilih za uporabo niso nadomestilo za strokovno znanje in izkušnje. Če se v danih okoliščinah ne počutite varno, izklopite izdelek. Obrnite se na servisnega zastopnika ali profesionalnega upravljalca motorne žage. Ne poskušajte izvajati nalog, ki se vam zdijo pretežke!
- Če imate vprašanja glede delovanja izdelka, se obrnite na servisnega zastopnika ali družbo Husqvarna. Svetujemo vam lahko, kako upravljati z izdelkom učinkovito in varno. Če je mogoče, se udeležite usposabljanja za delo z motorno žago. Prek servisnega zastopnika, gozdarske šole ali knjižnice lahko pridobite informacije o razpoložljivem izobraževalnem gradivu in tečajih.
- Pred uporabo izdelka morate razumeti učinek povratnega udarca in način preprečitve. Za navodila glejte *Informacije o povratnem udarcu na strani 190* in *Pogosto zastavljena vprašanja glede povratnega udarca na strani 191*.
- Ne uporabljajte poškodovanega izdelka, baterije ali polnilnika baterije.
- Vrteče se verige se ne dotikajte. To lahko povzroči hude poškodbe ali smrt.
- Izdelka ne uporabljajte, če ste utrujeni, pod vplivom alkohola, drog, zdravil ali drugih substanc, ki lahko negativno vplivajo na vaš vid, pozornost, koordinacijo ali presojo.
- Delo v slabem vremenu izčrpa in pogosto prispeva k dodatnim tveganjem. Zaradi povečanega tveganja uporaba stroja v zelo slabem vremenu ni priporočljiva, na primer v gosti megli, nalihiv, močnem vetru, hudem mrazu ali ob nevarnosti udara strele itd.
- Če meč, veriga in pokrovi niso pravilno nameščeni, ne zaganjajte izdelka. V nasprotnem primeru se lahko pogonski zobnik odvije in povzroči hude telesne poškodbe. Za navodila glejte *Montaža na strani 189* (Sl. 22)
- Ozrite se okrog sebe. Prepričajte se o odsotnosti možnosti, da bi se oseba ali žival dotaknila izdelka ali vplivala na vaše upravljanje izdelka. (Sl. 23)
- Otroci ne smejo uporabljati izdelka ali se zadrževati v njegovi bližini. Zagon izdelka je zelo enostaven, zato ga lahko zaženejo tudi otroci, če jih ne nadzorujete. To lahko pomeni nevarnost hudih poškodb.
- Ko izdelka nimate v celoti na očeh ali ga za določen čas zapustite, odstranite baterijo.
- Za popoln nadzor nad izdelkom morate stati v stabilnem položaju. Ne uporabljajte izdelka, če ste na lestvi ali drevesu. Ne uporabljajte izdelka, če ne stojite na stabilni površini. (Sl. 24)
- Če niste previdni, se nevarnost za povratni udarec poveča. Do povratnega udarca lahko pride, če se območje povratnega udarca meča po nesreči dotakne veje, drevesa ali drugega predmeta. (Sl. 25)
- Izdelka ne držite samo z eno roko. Izdelka ni mogoče varno upravljati z eno roko.
- Izdelka ne uporabljajte nad višino ramen in ne poskušajte žagati s konico meča. (Sl. 26)
- Izdelka na uporabljajte v situacijah, kjer v primeru nesreče ne morete poklicati pomoči.
- Pred prestavljanjem izdelka izklopite in uporabite zavoro verige. Izdelek držite tako, da sta meč in veriga usmerjena nazaj. Pred prevozom izdelka ali prestavljanjem le-tega na določeno razdaljo na meč namestite transportno zaščito.
- Ko izdelek položite na tla, uporabite zavoro verige in imejte izdelek stalno na očeh. Preden izdelek zapustite za določen čas, ga izklopite in odstranite baterijo.
- V pogonski sistem se lahko zataknejo lesni odrezki. To lahko povzroči zagozdenje verige. Pred čiščenjem izdelka vedno najprej izklopite in odstranite baterijo.
- Prepričajte se, da se lahko varno gibljete. Preverite razmere in teren okrog sebe ter poiščite morebitne ovire, kot so korenine, kamenje, veje, jarki in drugo. Pri delu na nagnjenih tleh bodite previdni.
- Stopnja vibracij se poveča, če žagate z rezalno opremo, ki ni ustrezna ali ni pravilno nabrušena. Žaganje trdega lesa, na primer pri listavcih, povzroči več vibracij kot žaganje mehkega lesa, na primer pri iglavcih. (Sl. 27)
- Pri osebah, ki imajo težave s krvnim obtokom, lahko pretirana izpostavljenost vibracijam povzroči poškodbe ožilja ali živčevja. Če opazite simptome pretirane izpostavljenosti treslajem, se posvetujte z zdravnikom. Ti simptomi zajemajo otrplost, izgubo občutenja, ščemenje, zbadanje, bolečino, zmanjšano moč in spremembe barve ali stanja kože. Simptomi se običajno pojavijo v prstih, dlaneh ali zapestjih pri nižjih temperaturah.
- Izogibajte se situacijam, ki se vam zdijo prezahtevne.
- Pri uporabi tega izdelka ni mogoče predvideti vseh možnih situacij, s katerimi se lahko srečate. Vedno bodite previdni in ravnajte razumno. (Sl. 28)

Osebn zaščitna oprema



OPOZORILO: Pred uporabo izdelka preberite navodila v povezavi z opozorili v nadaljevanju.

(Sl. 29)

- Večina nesreč z motorno žago se zgodi, ko se veriga dotakne upravljalca. Med upravljanjem izdelka morate obvezno uporabljati odobreno osebno zaščitno opremo. Osebna zaščitna oprema vas ne more popolnoma zaščititi pred poškodbami, vendar v primeru nesreče omili posledice. Če se želite posvetovati, katero opremo uporabiti, se obrnite na servisnega zastopnika.
- Oblačila se morajo tesno prilegati, vendar vas ne smejo ovirati pri gibanju. Redno pregledujte stanje osebne zaščitne opreme.

- Uporabljajte odobreno zaščitno čelado.
- Uporabljajte odobreno zaščito za sluh. Dolgotrajna izpostavljenost hrupu lahko povzroči trajno poškodbo sluha.
- Uporabljajte zaščitna očala ali vizir za obraz, da zmanjšate tveganje za poškodbe zaradi izmeta predmetov. Izdelek lahko z veliko silo izvrže predmete, kot so lesni odrezki, majhni delci lesa in drugo. Zaradi tega lahko pride do hudih poškodb, zlasti poškodb oči.
- Uporabljajte rokavice z zaščito za motorne žage.
- Uporabljajte hlače z zaščito za motorne žage.
- Uporabljajte škornje z zaščito za motorne žage, ojačano konico in nedrsečim podplatom.
- S sabo imejte vedno komplet prve pomoči.
- Nevarnost iskenja. V bližini imejte opremo za gašenje požara in lopato, da lahko preprečite gozdni požar.

Varnostne naprave na izdelku



OPOZORILO: Pred uporabo izdelka preberite navodila v povezavi z opozorili v nadaljevanju.

- Ne uporabljajte izdelka s poškodovanimi varnostnimi napravami.
- Redno preverjajte varnostne naprave. Glejte poglavje *Vzdrževanje in preverjanje varnostnih naprav izdelka na strani 195*.
- Če so varnostne naprave poškodovane, se obrnite na servisnega zastopnika Husqvarna.

Tipkovnica

Če je zavora verige aktivirana ali obstaja nevarnost preobremenitve, indikator za opozorilo utripa. Zaščita pred preobremenitvijo začasno zaustavi izdelek, zato ga ne morete uporabljati, dokler se temperatura ne ohladi na običajno temperaturo. Če indikator stalno sveti, se obrnite na servisnega zastopnika. (Sl. 30)

Funkcija samodejne zaustavitve

Izdelek ima funkcijo samodejne zaustavitve, ki zaustavi izdelek po eni minuti neuporabe.

Zavora verige in sprednji ščitnik za roko

Izdelek ima zavoro verige, ki zaustavi verigo, če pride do povratnega udarca. Zavora verige zmanjšuje nevarnost nesreč, samo vi pa jih lahko preprečite. (Sl. 31)



OPOZORILO: Izdelka ne uporabljajte v situacijah, kjer obstaja nevarnost povratnega udarca. Pri uporabi izdelka bodite previdni in pazite, da se območje povratnega udarca meča ne dotakne predmeta.

(Sl. 32)

Zavoro verige (A) lahko aktivirate ročno z levo roko ali se aktivira samodejno z mehanizmom za sprostitve vztrajnostnega momenta. Potisnite sprednji ščitnik roke (B) naprej, da ročno aktivirate zavoro verige. S tem se aktivira vzmeteni mehanizem, ki ustavi pogonski zobnik. (Sl. 33)

Način vklopa zavoro verige je vezan na silo povratnega udarca in položaj izdelka. Če do sunkovitega povratnega udarca pride, ko je območje povratnega udarca najdlje stran od vas, se zavora verige aktivira s sprostitvijo vztrajnostnega momenta. Če je povratni udarec blag ali je območje povratnega udarca bližje vam, zavoro verige aktivirate ročno z levo roko. (Sl. 34)

Zavoro verige uporabite kot parkirno zavoro, ko zaženete izdelek in ko ga prestavljate na kratke razdalje. Tako zmanjšate nevarnost, da se z verigo dotaknete sebe ali osebe v vaši bližini. (Sl. 35)

Povlecite sprednji ščitnik roke nazaj, da izklopote zavoro verige. (Sl. 36)

Povratni udarec je lahko zelo nenaden in intenziven. Večina povratnih udarcev je blažjih, zato se zavora verige ne aktivira vedno. Če pride med uporabo izdelka do povratnega udarca, trdno držite ročaja in ju ne izpustite. (Sl. 37)

Sprednji ščitnik roke zmanjša tveganje za dotik verige, če vaša roka zdrsnе s sprednjega ročaja. (Sl. 38)

V položaju za podiranje dreves zavoro verige ni mogoče aktivirati ročno. Zavoro verige lahko v tem položaju aktivira samo mehanizem za sprostitve vztrajnostnega momenta. (Sl. 39)

Zaklepni mehanizem sprožilca plina

Zaklep sprožilca plina preprečuje neželeno uporabo sprožilca plina. Če z dlanjo objamete ročaj in pritisnete zaklep sprožilca plina (A), se sprožilec plina (B) sprosti. Če ročaj sprostite, se sprožilec plina in zaklep sprožilca plina vrmeta v izhodiščni položaj. (Sl. 40)

Lovilnik verige

Lovilnik verige ujame verigo, če se ta strga ali zrahlja. Tveganje se zmanjša, če je veriga ustrezno napeta. Tveganje se zmanjša tudi, če meč in verigo ustrezno vzdržujete. Za navodila glejte *Nastavitev napetosti verige na strani 197* in *Vzdrževanje na strani 194*. (Sl. 41)

Ščitnik desne roke

Ščitnik desne roke varuje roko, če se veriga strga ali zrahlja. Prav tako preprečuje, da bi vas ob uporabi izdelka po roki udarjale veje in vejice. (Sl. 42)

Varna uporaba baterije



OPOZORILO: Pred uporabo izdelka preberite navodila v povezavi z opozorili v nadaljevanju.

- Uporabljajte samo baterije BLi, ki jih priporočamo za ta izdelek. Baterije so šifrirane s programsko opremo.
- Baterije BLi, ki jih je mogoče polniti, uporabljajte kot vir napajanja samo za ustrezne izdelke Husqvarna. Za preprečevanje poškodb baterije ne uporabljajte za napajanje drugih naprav.
- Nevarnost električnega udara. Poli baterije ne smejo priti v stik s ključi, vijaki ali drugimi kovinskimi deli. To lahko povzroči kratek stik baterije.
- Ne uporabljajte baterij, ki jih ni mogoče polniti.
- V zračne reže baterije ne vstavljajte predmetov.
- Baterije ne izpostavljajte neposredni sončni svetlobi, vročini ali odprtemu ognju. Baterija lahko povzroči opekline in/ali kemične opekline.
- Baterije ne izpostavljajte dežju in vlagi.
- Baterije ne izpostavljajte mikrovalovom in visokemu tlaku.
- Baterije ne poskušajte razstaviti ali odpreti.
- Baterijska kislina ne sme priti v stik s kožo. Baterijska kislina povzroči poškodbe kože, korozijo in opekline. Če pride baterijska kislina v oči, ne drgnite oči, temveč jih spirajte z vodo vsaj 15 minut. Če pride baterijska kislina v stik s kožo, očistite kožo z veliko količino vode in mila. Poiščite zdravniško pomoč.
- Baterijo uporabljajte v okolju s temperaturami med – 10 °C (14 °F) in 40 °C (104 °F).
- Baterije ali polnilnika nikoli ne čistite z vodo. Glejte *Preverjanje baterije in prostora za baterijo na strani 195*.
- Ne uporabljajte poškodovanih ali pokvarjenih baterije.
- Baterije med skladiščenjem ne smejo priti v stik s kovinskimi predmeti, na primer žebli, vijaki ali nakitom.
- Baterijo hranite zunaj dosega otrok.

Varna uporaba polnilnika baterije



OPOZORILO: Pred uporabo izdelka preberite navodila v povezavi z opozorili v nadaljevanju.

- Nevarnost električnega udara ali kratkega stika, če ne upoštevate varnostnih navodil.
- Uporabljajte nepoškodovano ozemljeno homologirano omrežno vtičnico.
- Ne uporabljajte polnilnikov, ki niso bili priloženi izdelku. Za polnjenje nadomestnih baterij BLi družbe Husqvarna uporabljajte samo polnilnike QC družbe Husqvarna.
- Polnilnika baterije ne poskušajte razstaviti.
- Ne uporabljajte poškodovanega ali pokvarjenega polnilnika baterije.
- Polnilnika baterije ne dvigujte za napajalni kabel. Polnilnik baterije odklopite iz stenske vtičnice tako,

da povlečete vtič. Nikoli ne vlecite za napajalni kabel.

- Pazite, da kabli in kabelski podaljški ne pridejo v stik z vodo, oljem in ostrimi robovi. Kabel ne sme biti zataknen med vrata ali za ograje oziroma podobne predmete.
- Polnilnika baterije ne uporabljajte v bližini gorljivih materialov ali materialov, ki povzročajo korozijo. Pazite, da polnilnik baterije ni pokrit. V primeru dima ali požara izvelicite vtič polnilnika baterije.
- Baterijo polnite le v zaprtih prostorih z dobrim prezračevanjem in zaščito pred neposrednim soncem. Baterije ne polnite na prostem. Baterijske enote ne polnite v stiku z vodo ali vlago.
- Polnilnik baterije uporabljajte samo v okolju s temperaturami med 5 °C (41 °F) in 40 °C (104 °F). Polnilnik uporabljajte v dobro prezračenem, suhem in brezprašnem okolju.
- V hladilne reže polnilnika baterije ne vstavljajte predmetov.
- Poli polnilnika baterije se ne smejo dotikati kovinskih predmetov, ker lahko to povzroči kratki stik.
- Uporabljajte nepoškodovane in odobrene stenske vtičnice.

Varnostna navodila za vzdrževanje



OPOZORILO: Pred vzdrževanjem izdelka preberite naslednja opozorilna navodila.

- Pred vzdrževanjem, drugimi pregledi ali sestavljanjem izdelka odstranite baterijo.
- Uporabnik sme sam izvajati le tista vzdrževalna in servisna dela, ki so navedena v teh navodilih za uporabo. Za obsežnejša vzdrževalna in servisna dela se obrnite na servisnega zastopnika.
- Baterije ali polnilnika nikoli ne čistite z vodo. Močno čistilo lahko poškoduje plastiko.
- Če ne vzdržujete izdelka, skrajšate njegovo življenjsko dobo in povečate nevarnost nesreč.
- Za servisiranje in popravila izdelka, zlasti za varnostne naprave na izdelku, je potrebno posebno usposabljanje. Če po izvedenem vzdrževanju niso vsa preverjanja uspešno opravljena, se obrnite na servisnega zastopnika. Zagotavljamo vam, da so za vaš izdelek na voljo strokovna popravila in servisne storitve.
- Uporabljajte samo originalne nadomestne dele.

Varnostna navodila za rezalno opremo



OPOZORILO: Pred uporabo izdelka preberite navodila v povezavi z opozorili v nadaljevanju.

- Uporabljajte samo kombinacije mečev in verig ter opremo za brušenje, ki jih priporočamo. Za navodila glejte poglavje *Dodatna oprema na strani 200*.

- Med uporabo ali izvajanjem vzdrževalnih del na verigi nosite zaščitne rokavice. Tudi nepremična veriga lahko povzroči poškodbe.
- Rezalni zobje naj bodo vedno pravilno nabrušeni. Upoštevajte navodila in uporabljajte priporočeno šablono za brušenje. Poškodovana veriga ali veriga, ki ni pravilno nabrušena, poveča nevarnost nesreč. (Sl. 43)
- Nastavite ustrezno nastavitev globine reza za verigo. Upoštevajte navodila in uporabljajte priporočeno nastavitev globine reza. Prevelika nastavitev globine reza poveča nevarnost povratnega udarca. (Sl. 44)
- Zagotovite, da je veriga ustrezno napeta. Če se veriga ne prilega tesno meču, se lahko sname. Neustrezna napetost verige poveča obrabo meča, verige in pogonskega zobnika verige. Glejte poglavje *Nastavitev napetosti verige na strani 197*. (Sl. 45)
- Redno vzdržujte rezalno opremo in jo ustrezno mažite. Če verige ne mažete ustrezno, se poveča tveganje za obrabo meča, verige in pogonskega zobnika verige. (Sl. 46)

Montaža

Uvod



OPOZORILO: Preden začnete sestavljati izdelek, morate prebrati in razumeti poglavje o varnosti.

Sestavljanje meča in verige



OPOZORILO: Pred sestavljanjem ali vzdrževanjem izdelka vedno najprej odstranite baterijo.

1. Sprostite zavoro verige. (Sl. 47)
2. Odvijte gumb in odstranite pokrov pogonskega zobnika (zavora verige) ter transportne zaščite (A). (Sl. 48)
3. Na vijak meča namestite meč. Pomaknite meč v skrajno zadnji položaj. Dvignite verigo nad pogonski

zobnik in jo vpnite v utor meča. Začnite na zgornji strani meča. (Sl. 49)

4. Prepričajte se, da so robovi rezalnih členov na zgornjem robu meča obrnjeni naprej.
5. Sestavite pokrov pogonskega zobnika in pomaknite nastavitveni vijak verige na luknjo v meču.
6. Prepričajte se, da se pogonski členi verige pravilno prilegajo pogonskemu zobniku.
7. Prepričajte se, da je veriga pravilno vpeta v utor meča.
8. Verigo napnite. Za navodila glejte *Nastavitev napetosti verige na strani 197*.

Sestavljanje zobate opore

Za sestavljanje zobate opore se obrnite na servisnega zastopnika.

Delovanje

Uvod



OPOZORILO: Preden začnete uporabljati izdelek, morate prebrati in razumeti poglavje o varnosti.

Preverjanje delovanja pred uporabo izdelka

1. Preverite zavoro verige (A) in se prepričajte, da deluje pravilno in ni poškodovana.
2. Preverite zadnji ščitnik desne roke (B) in se prepričajte, da ni poškodovan.
3. Preverite sprožilec plina in zaklep sprožilca plina (C) in se prepričajte, da delujeta pravilno in nista poškodovana.
4. Preverite delovanje tipkovnice (D) in se prepričajte, da deluje pravilno.
5. Prepričajte se, da na ročajih (E) ni olja.

6. Preverite, ali so vsi deli pravilno pritrjeni in ali so poškodovani oziroma manjkajo.
7. Preverite lovilnik verige (F) in se prepričajte, da je pravilno pritrjen.
8. Preverite napetost verige (G).
9. Napolnite baterijo (H) in se prepričajte, da je pravilno pritrjena na izdelek.
10. Prepričajte se, da se veriga zaustavi, ko sprostite sprožilec plina. (Sl. 50)

Verižno olje

Vse motorne žage družbe Husqvarna imajo samodejni sistem za mazanje verige. Pri nekaterih modelih je mogoče nastaviti tudi pretok olja.

Pri izbiri verižnega olja imejte v mislih naslednje:

(Sl. 51)

- Posoda za olje zdrži približno tri polnitve baterije. To velja samo, če uporabljate ustrezno verižno olje. Če

je verižno olje preredko, ne bo zadostovalo za toliko časa.

- Verižno olje se mora dobro prijeti verige, poleg tega pa mora ohranjati pretok v toplem poletnem in hladnem zimskem vremenu.
- Uporabljajte olje ustreznih kakovosti (primerna stopnja viskoznosti), ki ustreza temperaturi zraka. Pri temperaturah pod 0 °C (32 °F) postanejo nekatera olja pregosta. Posledično lahko pride do preobremenitve oljne črpalke in poškodb njenih sestavnih delov.
- Uporabljajte priporočeno rezalno opremo. Predolg meč porabi več verižnega olja.
- Pri izbiri verižnega olja se obrnite na servisnega zastopnika.



OPOZORILO: Ne uporabljajte odpadnega olja! Odpadno olje je nevarno za uporabnika in okolje. Odpadno olje poškoduje tudi oljno črpalko, meč in verigo.



OPOZORILO: Če rezalne opreme ne mažete v zadostni meri, se lahko veriga strga. Posledično lahko pride do hude poškodbe oziroma smrti upravljavca.



POZOR: Če uporabljate verižno olje, ki se pridobiva iz rastlin, očistite utor meča in verigo pred dolgoročnim shranjevanjem. Sicer obstaja tveganje za oksidacijo verige, kar povzroči togost verige in zagozditev zobnika konice meča.

Priklop polnilnika baterije

1. Polnilnik baterije priklopite na napetost in frekvenco, ki sta navedeni na tipski ploščici.
2. Vtaknite vtič v ozemljeno vtičnico.

Opomba: Če temperatura baterije presega 50 °C/122 °F, se baterija ne polni. Če je temperatura višja od 50 °C/122 °F, polnilnik baterije ohladi baterijo.

Polnjenje baterije

Opomba: Baterijo pred prvo uporabo napolnite. Nova baterija je napolnjena samo 30-odstotno.

1. Akumulatorja priključite na polnilnik. (Sl. 52)
2. Na polnilniku baterije mora zasvetiti zeleni indikator polnjenja. To pomeni, da je baterija pravilno povezana s polnilnikom baterije. (Sl. 53)
3. Ko svetijo vsi indikatorji LED na bateriji, je baterija popolnoma napolnjena. (Sl. 54)
4. Odklopite polnilnik baterije iz stenske vtičnice tako, da izvlečete vtič. Ne vlecite kabla.
5. Odklopite baterijo iz polnilnika.

Opomba: Če želite več informacij, glejte priročnika za baterijo in polnilnik baterije.

Zagon izdelka

1. Preverite sprožilec plina in zaklep sprožilca plina. Glejte *Preverjanje delovanja zaklepa ročice plina na strani 195*.
2. Potisnite sprednji ščitnik roke naprej, da aktivirate zavoro verige. (Sl. 38)
3. Baterijo vstavite v držalo baterije. (Sl. 55)
4. Pritisnite spodnji del baterije, da se zaskoči.



POZOR: Če baterije ne morete zlahka potisniti v držalo baterije, je niste pravilno namestili v držalo baterije.

(Sl. 56)

5. Pridržite gumb za vklop/izklop, dokler ne zasveti zeleni indikator LED. (Sl. 57)

Uporaba funkcije SavE

Ta izdelek ima funkcijo varčevanja z energijo, SavE. Funkcija SavE zmanjša hitrost verige in poskrbi za najdaljši čas delovanja baterije.

Opomba: Funkcija SavE ne zmanjša zmogljivosti rezanja izdelka.

1. Na tipkovnici pritisnite gumb SavE.
2. Prepričajte se, da sveti zeleni indikator LED.
3. Znova pritisnite gumb SavE za izklop funkcije. Zelen indikator LED preneha svetiti. (Sl. 58)

Kako izklopiti izdelek

1. Na tipkovnici pridržite gumb za vklop/izklop, dokler zelen indikator LED ne preneha svetiti. (Sl. 57)
2. Izvlecite baterijo in pritisnite gumba za sprostitvev baterije iz držala baterije. (Sl. 59)



OPOZORILO: Baterijo odstranite, ko izdelka ne uporabljate ali ko ga nimate v celoti na obeh. Tako preprečite nenameren zagon.

Informacije o povratnem udarcu



OPOZORILO: Izdelek lahko povzroči hude poškodbe ali smrt upravljavca ali drugih oseb. Za zmanjšanje tveganja morate vedeti, kakšni so vzroki za povratni udarec in kako jih lahko preprečite.

Do povratnega udarca pride, ko se območje povratnega udarca meča dotakne predmeta. Povratni udarec se zgodi nenadoma in z veliko silo, ki izdelek odbije proti upravljavcu. (Sl. 60)

Do povratnega udarca pride vedno v rezalni ravnini meča. Običajno se izdelek odbije v upravljavca, vendar lahko odboj poteka v različne smeri. Na smer odboja vpliva način uporabe izdelka v času povratnega udarca. (Sl. 61)

Do povratnega udarca pride samo, če se območje povratnega udarca meča dotakne predmeta. Ne dopustite, da se območje povratnega udarca dotakne predmeta. (Sl. 60)

Pri manjšem polmeru konice meča je sila povratnega udarca manjša.

Za zmanjšanje tveganja povratnega udarca uporabljajte verigo z majhnim povratnim udarcem. Ne dopustite, da se območje povratnega udarca dotakne predmeta.



OPOZORILO: Nobena veriga ne more v celoti preprečiti povratnega udarca. Vedno upoštevajte navodila.

Pogosto zastavljena vprašanja glede povratnega udarca

• Ali lahko z roko vedno vklopim zavoro verige med povratnim udarcem?

Ne. Če želite sprednji ščitnik roke potisniti naprej, morate uporabiti zadostno silo. Če ne uporabite potrebne sile, se zavora verige ne vklopi. Med delom morate prav tako z obema rokama stabilno držati ročaj izdelka. Pri povratnem udarcu obstaja možnost, da zavora verige ne zaustavi verige, preden se vas veriga dotakne. Obstaja tudi nekaj položajev, v katerih se roka ne more dotakniti sprednjega ščitnika roke za vklop zavore verige. Primer takega položaja je položaj za podiranje dreves.

• Ali mehanizem za sprostitve vztrajnostnega momenta vedno vklopi zavoro verige med povratnim udarcem?

Ne. Prvi pogoj je, da zavora verige pravilno deluje. Za navodila glede preverjanja zavore verige glejte poglavje *Vzdrževanje na strani 194*. Priporočamo vam, da ravnate tako pred vsako uporabo izdelka. Drugi pogoj za vklop zavore verige je zadostna sila povratnega udarca. Če je zavora verige preobčutljiva, se lahko vklopi med zahtevno uporabo.

• Ali me zavora verige vedno ščiti pred poškodbami med povratnim udarcem?

Ne. Za zaščito mora zavora verige pravilno delovati. Prav tako se mora zavora verige med povratnim udarcem vklopiti, da zaustavi verigo. Če ste blizu meča, zavora verige morda ne bo imela dovolj časa za zaustavitev verige, preden vas veriga zadene.



OPOZORILO: Povratni udarec lahko preprečite samo vi in ustrezen način uporabe.

Tehnike žaganja



OPOZORILO: Žagajte s polnim plinom, po končanem žaganju pa zmanjšajte število vrtljajev na hitrost prostega teka.



POZOR: Motor ne sme delovati predolgo brez obremenitve. S tem lahko poškodujete motor.

1. Hlod namestite na stojalo ali vodila. (Sl. 62)



OPOZORILO: Ne žagajte hlodov, ki so složeni na kupu. To poveča tveganje povratnega udarca in lahko privede do resne poškodbe ali smrti.

2. Odrezke lesa odstranite iz delovnega območja.



OPOZORILO: Odrezki lesa v delovnem območju povečajo nevarnost povratnega udarca in izgube ravnotežja.

Žaganje hloda na tleh

1. Hlod žagajte z vlečenjem motorne žage k sebi. Žagajte s polnim plinom, vendar bodite pripravljeni na nenadno nesrečo. (Sl. 63)



OPOZORILO: Ko dokončate zarezo, se veriga ne sme dotakniti tal.

2. Zažagajte skozi približno $\frac{2}{3}$ hloda in se ustavite. Hlod obrnite in zažagajte še z nasprotni strani. (Sl. 64)

Žaganje hloda z oporo na enem koncu



OPOZORILO: Hlod se med žaganjem ne sme prelomiti. Upoštevajte spodnja navodila.

(Sl. 65)

1. Zažagajte skozi približno $\frac{1}{3}$ hloda tako, da motorno žago potiskate.
2. Nato skozi hlod zažagajte še z vlečenjem motorne žage k sebi, dokler se zarezi ne srečata. (Sl. 66)

Žaganje hloda z oporo na dveh koncih



OPOZORILO: Veriga se med žaganjem ne sme zagoditi v hlood. Upoštevajte spodnja navodila.

(Sl. 67)

1. Zažagajte skozi približno $\frac{1}{3}$ hloda tako, da motorno žago vlečete k sebi.

2. Nato skozi preostali del hloda zažagajte še s potiskanjem motorne žage, da dokončate rez. (Sl. 68)



OPOZORILO: Če se veriga zagozdi v hlodu, ustavite motor. Z vzvodom razprite zarezo in odstranite izdelek. Izdelka ne poskušajte izvleči z rokami. To lahko povzroči poškodbo, ko izdelek nenadoma izskoči.

Tehnika klešččenja

Opomba: Za debele veje uporabite tehniko žaganja. Glejte poglavje *Tehnike žaganja na strani 191*.



OPOZORILO: Pri uporabi tehnike klešččenja obstaja velika nevarnost nesreče. Za navodila za preprečitev povratnega udarca glejte poglavje *Informacije o povratnem udarcu na strani 190*.



OPOZORILO: Veje žagajte eno po eno. Bodite previdni pri odstranjevanju manjših vej in ne žagajte grmičevja ali veliko manjših vej hkrati. Manjše veje se lahko zagozdijo v verigo, kar prepreči varno upravljanje izdelka.

Opomba: Po potrebi veje žagajte po delih. (Sl. 69)

1. Odstranite veje z desne strani hloda.
 - a) Držite meč na desni strani hloda in ohišje izdelka ob hlodu.
 - b) Glede na napetost v veji izberite ustrezno tehniko žaganja. (Sl. 70)



OPOZORILO: Če niste prepričani, kako žagati vejo, se pred nadaljevanjem posvetujte s profesionalnim upravljavcem motorne žage.

2. Odstranite veje z vrha hloda.
 - a) Držite izdelek na deblu in se z mečem premikajte po hlodu.
 - b) Žagajte s potiskanjem motorne žage. (Sl. 71)
3. Odstranite veje z leve strani hloda.
 - a) Glede na napetost v veji izberite ustrezno tehniko žaganja. (Sl. 72)



OPOZORILO: Če niste prepričani, kako žagati vejo, se pred nadaljevanjem posvetujte s profesionalnim upravljavcem motorne žage.

Za navodila o žaganju napetih vej glejte poglavje *Žaganje napetih dreves in vej na strani 193*.

Tehnika podiranja drevesa



OPOZORILO: Za podiranje drevesa potrebujete izkušnje. Če je mogoče, se udeležite usposabljanja za delo z motorno žago. Za več informacij se posvetujte z izkušenim upravljavcem.

Ohranjanje varne razdalje

1. Poskrbite, da so osebe v bližini na varni razdalji, in sicer najmanj 2 dolžini drevesa in pol. (Sl. 73)
2. Prepričajte se, da v območju nevarnosti ni oseb pred ali med podiranjem drevesa. (Sl. 74)

Ugotavljanje smeri podiranja

1. Preverite, v katero smer je treba drevo podreti. Cilj je, da drevo podrete na mesto, kjer lahko deblo enostavno oklestite in razžagate. Pomembno je tudi, da lahko stabilno stojite in se varno gibljete.



OPOZORILO: Če je podiranje drevesa v naravno smer nevarno ali ni možno, ga pustite pasti v drugo smer.

2. Ugotovite, katera je naravna smer padca drevesa. Pri tem si na primer pomagajte z nagibom in ukrivljenjem drevesa, smerjo vetra, lokacijo vej in teži snega.
3. Preverite, ali so v bližini ovire, na primer druga drevesa, električni vodi, ceste in/ali stavbe.
4. Poiščite znake poškodb in razkroja v deblu.



OPOZORILO: Razkroj v deblu lahko povzroči, da drevo pade, preden končate z žaganjem.

5. Prepričajte se, da drevo nima poškodovanih ali odmrlih vej, ki se lahko odlomijo in vas med padanjem poškodujejo.
6. Drevo ne sme pasti na drugo stoječe drevo. Odstranjevanje uklešččenega drevesa je nevarno, pri tem pa obstaja velika nevarnost nesreče. Glejte poglavje *Sprostitev uklešččenega drevesa na strani 193*. (Sl. 75)



OPOZORILO: Med ključnimi opravili podiranja drevesa odstranite zaščito za sluh, takoj ko končate z žaganjem. Pomembno je, da slišite zvok in opozorilne signale.

Čiščenje hloda in priprava poti umika

Odžagajte vse veje od višine ramen navzdol.

1. Žagajte z vlečenjem motorne žage od zgoraj navzdol. Poskrbite, da je drevo med vami in izdelkom. (Sl. 76)

- Z delovnega območja okrog drevesa odstranite podrast. Z delovnega območja odstranite vse odžagane predmete.
- Preglejte, ali so v območju ovire, kot so kamenje, veje in luknje. Ko začne drevo padati, mora biti pot umika prehodna. Pot umika mora biti za približno 135 stopinj stran od smeri padanja.

1. Nevarno območje
2. Pot umika
3. Smer padanja

(Sl. 77)

Podiranje drevesa

Husqvarna vam pri podiranju drevesa priporoča opravljanje smernih rezov in uporabo metode varnega kota. Z metodo varnega kota lahko naredite ustrezno ščetino in tako nadzirate smer podiranja.



OPOZORILO: Ne podirajte dreves s premerom, ki je več kot dvakrat daljši od dolžine meča. Za to potrebujete posebno usposabljanje.

Žaganje smernih rezov

- Zažagajte smerna reza. Za smerna reza prežagajte skozi 1/4 premera drevesa. Med streho in dnom zaseka mora biti kot 45°.
 - Najprej zažagajte streho zaseka. Oznako za smer podiranja (A) izdelka poravnajte s smerjo podiranja drevesa (B). Stojte za izdelkom, drevo pa naj bo na vaši desni. Žagajte tako, da motorno žago vlečete k sebi.
 - Zažagajte dno zaseka. Prepričajte se, da se dno zaseka konča na isti točki kot streha zaseka. (Sl. 78)
- Linija smernega reza mora biti popolnoma vodoravna in pod pravim kotom (90°) glede na smer podiranja. Linija smernega reza poteka skozi točko, kjer se smerna reza stikata. (Sl. 79)

Žaganje reza podžaganja

Opomba: Rez podžaganja naredite na drugi strani drevesa, nasproti smernima rezoma.

- Rez podžaganja naj bo približno 3–5 cm/1,5–2 palca nad dnom zaseka. Rez mora biti popolnoma vodoraven. (Sl. 80)
- Če imate zobato oporo, jo namestite za ščetino.
- Žagajte tako, da motorno žago vlečete k sebi, in s polnim plinom verigo/meč počasi potiskajte v drevo. Zagotovite, da drevo ne pade v neželeno smer.
- Ko je zarez primerno globoka, vanjo zagozdite klin ali naganjalni vzvod. (Sl. 81)
- Rez podžaganja dokončajte vzporedno na linijo smernega reza. Razdalja med rezom podžaganja

in zasekom mora znašati najmanj 1/10 premera debla. Nezarezan del debla se imenuje ščetina. Ščetina nadzoruje smer podiranja. (Sl. 82)



OPOZORILO: Če ni ščetine ali je ta pretanka, nimate nikakršnega nadzora nad smerjo podiranja. To velja tudi v primeru, da smernih rezov in reza podžaganja niste pravilno oblikovali.

(Sl. 83)

6. Drevo v tem primeru pade z lastno silo ali s pomočjo klina oziroma naganjalnega vzvoda. (Sl. 84)

Opomba: Meč mora biti daljši od premera drevesa. Tako lahko rez podžaganja in smerna reza zažagate z eno potezo. Če vas zanima, katere dolžine meča priporočamo za vaš izdelek, glejte *Dodatna oprema na strani 200*.

(Sl. 85)

Sprostitev ukleščene drevesa



OPOZORILO: Odstranjevanje ukleščene drevesa je nevarno, pri tem pa obstaja velika nevarnost nesreče. Ne zadržujte se v območju nevarnosti in ne skušajte podirati ukleščene drevesa.

(Sl. 86)

Najvarneje boste postopali z uporabo enega od naslednjih vitlov:

- Nameščen na traktor (Sl. 87)
- Prenosen (Sl. 88)

Žaganje napetih dreves in vej

- Ugotovite, katera stran drevesa ali veja je napeta.
- Ugotovite, kje je točka največje napetosti. (Sl. 89)
- Preučite, kateri je najvarnejši način za sprostitve napetosti.

Opomba: V nekaterih situacijah je varna samo uporaba vitla, in ne izdelka.

- Stojte na mestu, kjer vas drevo ali veja ob sprostitvi napetosti ne more udariti. (Sl. 90)
- Naredite enega ali več rezov zadostne globine, da zmanjšate napetost. Zarežite na točki največje napetosti ali v njeni bližini. Poskrbite, da se drevo ali veja prelomi na točki največje napetosti. (Sl. 91)



OPOZORILO: Ne žagajte naravnost skozi napeto drevo ali vejo.



OPOZORILO: Bodite izredno previdni, ko žagate napeto drevo. Obstaja nevarnost sunka drevesa pred ali po zarezovanju. Če ne stojite na ustreznem mestu ali ne žagate pravilno, lahko pride do hudih poškodb.

6. Če morate prežagati drevo ali vejo, naredite od 2 do 3 reze, ki so 1 palec narazen in v globino merijo 2 palca. (Sl. 92)

7. Nadaljujte z globljim žaganjem v drevo, dokler se drevo ali veja ne upogne in se napetost sprosti. (Sl. 93)
8. Ko se napetost sprosti, zažagajte z nasprotne strani krivine.

Vzdrževanje

Uvod



OPOZORILO: Pred izvajanjem vzdrževalnih del na izdelku morate prebrati in razumeti poglavje o varnosti.

V nadaljevanju je naveden seznam vzdrževalnih korakov, ki jih je treba opraviti pri izdelku. Za več informacij glejte *Vzdrževanje na strani 194*.

Urnik vzdrževanja



OPOZORILO: Pred vzdrževanjem odstranite baterijo.

Vzdrževanje	Pred uporabo	Teden-sko	Mesečno
Očistite zunanje dele izdelka.	X		
Z varnostnega vidika se prepričajte, da sprožilec plina in zaklep sprožilca plina delujeta pravilno.	X		
Očistite zavoro verige in zagotovite, da deluje varno. Prepričajte se, da lovnik verige ni poškodovan. Po potrebi ga zamenjajte.	X		
Meč obračajte in tako zagotovite, da se enakomerno obrablja. Zagotovite, da mazalna odprtina v meču ni zamašena. Očistite utor meča.	X		
Prepričajte se, da rezilo in ščitnik rezila nimata razpok in da nista poškodovana. Če imata rezilo in ščitnik rezila razpoke ali sta bila izpostavljena udarcem, ju zamenjajte.	X		
Zagotovite, da je mazanje meča in verige z oljem zadostno.	X		
Preverite verigo. Preverite, ali ima razpoke, in se prepričajte, da ni toga ali neobičajno obrabljena. Po potrebi zamenjajte.	X		
Verigo nabrusite. Preverite njeno napetost in stanje. Preverite obrabljenost pogonskega zobnika in ga po potrebi zamenjajte.	X		
Očistite dovod zraka izdelka.	X		
Prepričajte se, da so vijaki in matice dobro priviti.	X		
Preverite, ali tipkovnica deluje pravilno, in se prepričajte, da ni poškodovana.	X		
S pilo odstranite vse grobe ostanke z robov meča.		X	
Preverite priključke med baterijo in izdelkom. Preverite priključek med baterijo in polnilnikom baterije.			X
Izpraznite in očistite posodo za olje.			X

Vzdrževanje	Pred uporabo	Teden-sko	Mesečno
Hladilne reže naprave in akumulatorja nežno očistite s stisnjenim zrakom.			X

Vzdrževanje in preverjanje varnostnih naprav izdelka

Preverjanje sprednjega ščitnika roke

Redno preverjajte sprednji ščitnik roke in zavoro za sprostitvev vztrajnostnega momenta.

1. Pazite, da sprednji ščitnik roke ni poškodovan in da na njem ni pomanjkljivosti, npr. razpok. (Sl. 94)
2. Prepričajte se, da se sprednji ščitnik roke prosto giblje in da je trdno pritrjen na izdelek. (Sl. 95)
3. Izdelek z zaustavljenim motorjem postavite na štor ali drugo stabilno površino.
4. Primito zadnji ročaj in spustite sprednji ročaj. Pustite, da izdelek omahne na štor. (Sl. 96)
5. Preverite, ali se zavora verige aktivira, ko meč udari ob štor.

Preverjanje sprožilca zavore

1. Izdelek vklopite na stabilni podlagi. Glejte *Uvod na strani 189*.



OPOZORILO: Prepričajte se, da se veriga ne dotika tal ali drugih predmetov.

2. S prsti in palcema se oprimito ročajev ter trdno držite izdelek. (Sl. 37)
3. Pri polnem plinu nagnite levo zapestje naprej na sprednji ščitnik roke, da aktivirate zavoro verige. Veriga se mora nemudoma zaustaviti. (Sl. 97)



OPOZORILO: Nikoli ne izpustite sprednjega ročaja!

Preverjanje delovanja zaklepa ročice plina

1. Prepričajte se, da se sprožilec plina in zaklep sprožilca plina prosto premikata in da njuni povratni vzmeti delujeta pravilno. (Sl. 98)
2. Pritisnite zaklep sprožilca plina in se prepričajte, da se vrne v začetni položaj, ko ga sprostite. (Sl. 99)
3. Prepričajte se, da je sprožilec plina zaklenjen v položaju prostega teka, ko je zaklep sprožilca plina sproščen. (Sl. 100)
4. Vklopite izdelek in dodajte plin do konca.
5. Sprostite sprožilec plina in preverite, ali se je veriga ustavila in miruje. Če se veriga vrti, ko je sprožilec plina v položaju prostega teka, se obrnite na servisnega zastopnika.

Preverjanje lovilnika verige

1. Prepričajte se, da lovilnik verige ni poškodovan.
2. Prepričajte se, da je lovilnik verige stabilen in pritrjen na ohišje izdelka. (Sl. 41)

Preverjanje tipkovnice

1. Zaženite izdelek. Glejte *Delovanje na strani 189*
2. Ponovno pritisnite gumb za vklop/izklop.
3. Prepričajte se, da se izdelek ob pritisku in pridržanju gumba izklopi. Zeleni indikator LED preneha svetiti. (Sl. 57)

Preverjanje baterije in prostora za baterijo

1. Baterijo in prostor za baterijo očistite z mehko krtačo. (Sl. 101)
2. Poskrbite, da so hladilne reže in priključki baterije čisti.
3. Prepričajte se, da baterija ni poškodovana in da na njej ni pomanjkljivosti, npr. razpok. (Sl. 102)

Preverjanje polnilnika baterije

1. Prepričajte se, da polnilnik baterije in napajalni kabel nista poškodovana. Preverite, ali so kje razpoke ali druge pomanjkljivosti.

Čiščenje hladilnega sistema

Izdelek je opremljen s hladilnim sistemom, ki skrbi za čim nižjo temperaturo izdelka.

Hladilni sistem vključuje dovod zraka na levi strani izdelka in ventilator motorja.

1. Hladilni sistem čistite s krtačo tedensko ali pogosteje, če je to potrebno. (Sl. 103)
2. Prepričajte se, da hladilni sistem ni umazan ali zamašen.



POZOR: Umazan ali zamašen hladilni sistem lahko povzroči pregretje izdelka, ki privede do poškodbe bata in valja.

Brušenje verige

Informacije o meču in verigi



OPOZORILO: Med uporabo ali izvajanjem vzdrževalnih del na verigi nosite zaščitne rokavice. Tudi nepremična veriga lahko povzroči poškodbe.

Obrabljen ali poškodovan meč oziroma verigo zamenjajte s kombinacijo meča in verige, ki jo priporoča Husqvarna. To je potrebno za ohranjanje varnostnih funkcij izdelka. Za seznam nadomestnih kombinacij meča in verige, ki jih priporočamo, glejte poglavje *Dodatna oprema na strani 200*.

- Dolžina meča, in/cm. Podatki o dolžini meča so običajno navedeni na zadnjem delu meča. (Sl. 104)
- Število zob na zobniku konice meča (T). (Sl. 105)
- Korak verige v palcih. Razmik med gonilnimi členi verige se mora ujemati z razmikom med zobni na zobniku konice meča in pogonskemu zobniku. (Sl. 106)
- Število gonilnih členov Število gonilnih členov določa vrsta meča. (Sl. 107)
- Širina utora na meču v palcih/mm. Širina utora v meču mora biti enaka kot širina gonilnih členov verige. (Sl. 108)
- Odprtina za dolivanje verižnega olja in odprtina za napenjalnik verige. Meč se mora poravnati z izdelkom. (Sl. 109)
- Širina gonilnega člena v mm/palcih. (Sl. 110)

Splošne informacije o brušenju rezil

Ne uporabljajte tope verige. Če je veriga topa, morate bolj pritiskati, da potisnete meč skozi les. Če je veriga zelo topa, pri žaganju ne bodo nastajali lesni odrezki, temveč žagovina.

Ostra veriga si utira pot skozi les, zato so lesni odrezki daljši in debelejši.

Rezalni zob (A) in globinski zob (B) skupaj tvorita rezalni del verige oziroma rezilo. Razlika v višini teh dveh zob določa globino reza (nastavitev globine reza). (Sl. 111)

Pri brušenju rezila bodite pozorni na naslednje:

- Kot piljenja. (Sl. 112)
- Kot rezanja. (Sl. 113)
- Položaj pile. (Sl. 114)
- Premer okrogle pile. (Sl. 115)

Verige ni enostavno pravilno nabrusiti brez ustrezne opreme. Uporabite šablono za brušenje Husqvarna. Tako boste ohranili največjo učinkovitost rezanja in zmanjšali tveganje povratnega udarca.



OPOZORILO: Sila povratnega udarca se znatno poveča, če ne upoštevate navodil za brušenje.

Opomba: Za informacije o brušenju verige glejte poglavje *Brušenje rezil na strani 196*.

Brušenje rezil

1. Rezalne zobe nabrusite z okroglo pilo in šablono. (Sl. 116)

Opomba: Za informacije o tem, katero pilo in šablono priporoča družba Husqvarna za vašo verigo, glejte poglavje *Dodatna oprema na strani 200*.

2. Šablono za brušenje pravilno namestite na rezilo. Upoštevajte navodila, ki so priložena šabloni za brušenje.
3. Pilo premikajte z notranje strani rezalnih zob proti zunanji. Pri povratnem gibu zmanjšajte pritisk. (Sl. 117)
4. Odstranite material z ene strani vseh rezalnih zob.
5. Izdelek obrnite in odstranite material še na drugi strani.
6. Prepričajte se, da so vsi rezalni zobje enako dolgi.

Splošne informacije o prilagajanju nastavitve globine reza

Nastavitev globine reza (C) se zmanjša, ko nabrusite rezalni zob (A). Za najboljšo učinkovitost rezanja morate odstraniti odbrušeni material z globinskega zoba (B), da pridobite priporočeno nastavitev globine reza. Za navodila, kako doseči ustrezno nastavitev globine reza za verigo, glejte *Dodatna oprema na strani 200*.

(Sl. 118)



OPOZORILO: Nevarnost povratnega udarca se poveča, če je nastavljena prevelika globina reza.

Prilagoditev nastavitve globine reza

Preden prilagodite nastavitev globine reza ali nabrusite rezila, si oglejte navodila v poglavju *Brušenje rezil na strani 196*. Nastavitev globine reza priporočamo po vsakem tretjem brušenju rezalnih zob.

Priporočamo uporabo naše šablone za brušenje globinskih zob za nastavitev ustrezne globine in šablono za brušenje rezalnih zob.

(Sl. 119)

1. Nastavitev globine reza prilagodite s ploščato pilo in šablono za brušenje globinski zob. Uporabljajte samo šablono za brušenje globinskih zob za nastavitev ustrezne globine in šablono za brušenje rezalnih zob družbe Husqvarna.
2. Šablono za brušenje globinskih zob prislonite na verigo.

Opomba: Dodatne informacije o uporabi tega pripomočka najdete na embalaži šablone za brušenje globinskih zob.

3. S ploščato pilo spiliti del globinskega zoba, ki gleda prek šablona za brušenje globinskih zob. (Sl. 120)

Nastavitev napetosti verige



OPOZORILO: Veriga, ki ni ustrezno napeta, se lahko sname z meča in povzroči hude poškodbe ali smrt.

Bolj ko uporabljate verigo, daljša postaja. Pomembno je, da verigo redno prilagajate.

Napetost verige preverite ob vsakem dolivanju verižnega olja.

Opomba: Nova veriga potrebuje nekaj časa, da se uteče. V tem času je treba pogosteje preverjati napetost verige.

1. Gumbni vijak izvlecite v odprt položaj. (Sl. 121)
2. Gumbni vijak zavrtite v nasprotni smeri urinega kazalca, da sprostite pokrov pogonskega zobnika. (Sl. 122)
3. Za nastavitev napetosti verige zavrtite kolesce za naperjanje verige. Veriga se mora tesno prilegati meču. (Sl. 123)

Opomba: Za povečanje napetosti kolesce zavrtite navzdol (+), za zmanjšanje napetosti pa navzgor (-). Napetost verige je pravilna, ko jo lahko z roko še vedno z lahkoto vrtite, vendar se tesno prilega meču.

4. Gumbni vijak zavrtite v smeri urinega kazalca in privijte gumb meča. (Sl. 124)
5. Za zaklepanje napetosti poklopite gumbni vijak. (Sl. 125)

Preverjanje namazanosti verige

Po vsakem tretjem polnjenju baterije preverite, ali je veriga dovolj namazana.

1. Zaženite izdelek in pustite, da deluje pri 3/4 plina. Meč pridržite približno 20 cm (8 palcev) nad svetlo obarvano površino.
2. Če je veriga ustrezno namazana, boste po 1 minuti na površini zagledali razločno črto olja. (Sl. 126)
3. Če veriga ni ustrezno namazana, preverite naslednje.
 - a) Preverite oljni kanal v meču in se prepričajte, da ni zamašen. Po potrebi očistite. (Sl. 127)
 - b) Preverite utor na robu meča in se prepričajte, da je čist. Po potrebi očistite. (Sl. 128)
 - c) Prepričajte se, da se zobnik konice meča prosto vrti in da mazalna odprtina v zobniku konice

meča ni zamašena. Po potrebi očistite in namažite. (Sl. 129)

4. Če po upoštevanih zgornjih korakih veriga še vedno ni ustrezno namazana, se obrnite na servisnega zastopnika.

Vzdrževanje pogonskega zobnika verige

Pogonski sistem ima pogonski zobnik.

(Sl. 130)

Na pogonskem zobniku verige opravite naslednja vzdrževalna dela:

1. Redno preverjajte stopnjo obrabe pogonskega zobnika. Če je pogonski zobnik verige preveč obrabljen, ga zamenjajte.
2. Pogonski zobnik zamenjajte, ko zamenjate verigo.

Kako pregledati rezalno opremo

1. Prepričajte se, da na kovinah in členih ni razpok in da kovice niso ohlapne. Po potrebi jih zamenjajte. (Sl. 131)
2. Prepričajte se, da je verigo mogoče preprosto zviti. Če je veriga toga, jo zamenjajte.
3. Verigo primerjajte z novo verigo, da ugotovite, če so kovice in členi obrabljeni.
4. Zamenjajte verigo, ko je najdaljši del rezalnega zoba krajši od 4 mm/0,16 palca. Verigo prav tako zamenjajte, če so na rezilih razpoke. (Sl. 132)

Preverjanje meča

1. Prepričajte se, da oljni kanal ni zamašen. Po potrebi ga očistite. (Sl. 127)
2. Preglejte, ali so na robovih meča grobi ostanki. S pilo odstranite grobe ostanke. (Sl. 133)
3. Očistite utor v meču. (Sl. 128)
4. Preverite, ali je utor v meču obrabljen. Po potrebi zamenjajte meč. (Sl. 134)
5. Preverite, ali je konica meča groba ali zelo obrabljena. (Sl. 135)
6. Prepričajte se, da se zobnik meča prosto vrti in da mazalna odprtina v zobniku meča ni zamašena. Po potrebi očistite in namažite. (Sl. 129)
7. Meč dnevno obračajte in mu tako podaljšajte življenjsko dobo. (Sl. 136)

Odpravljanje težav

Urnik odpravljanja težav

Tabela

Možne kode napak na tipkovnici izdelka.

Indikatorji LED	Možne napake	Možen ukrep
Indikator za opozorilo utripa.	Zavora verige je vklopljena.	Ščitnik za prednjo roko povlecite nazaj, da sprostite zavoro verige.
	Odstopanje temperature.	Pustite, da se naprava ohladi.
	Preobremenitev. Rezalni priključek se je zagozdil.	Rezalni priključek se je zagozdil. Sprostite ga.
	Hkrati sta pritisnjena sprožilec plina in gumb za vklop.	Sprostite sprožilec plina in izdelek bo spet aktiven.
Zelena lučka LED za aktiviranje utripa.	Nizka napetost baterije.	Napolnite baterijo.
Indikator za opozorilo sveti.	Servis.	Obrnite se na servisnega zastopnika.

Tabela

Odpravljanje napak z akumulatorjem in/ali s polnilnikom med polnjenjem.

Indikatorji LED	Možne napake	Možen ukrep
Indikator za opozorilo utripa.	Baterija je izpraznjena.	Napolnite baterijo.
	Odstopanje temperature.	Baterijo uporabljajte v okolju s temperaturami med -10 °C (14 °F) in 40 °C (104 °F).
	Previsoka napetost.	Preverite, ali je napetost v električnem omrežju ustreza podatkom na tipski ploščici izdelka. Odstranite baterijo iz polnilnika.
Indikator za opozorilo sveti.	Prevelika razlika med celicami (1 V).	Obrnite se na servisnega zastopnika.

Tabela

Indikatorji LED	Možne napake	Možen ukrep
Indikator za opozorilo utripa.	Odstopanje temperature.	Baterijo uporabljajte v okolju s temperaturami med 5 °C (41 °F) in 40 °C (104 °F).
Indikator za opozorilo sveti.		Obrnite se na servisnega zastopnika.

Transport skladiščenje in odstranitev

Prevoz in skladiščenje

- Priložene litij-ionske baterije so skladne z zahtevami zakonodaje o nevarnem blagu.
- Pri transportu, tudi če ga izvaja tretja oseba ali posrednik, je treba upoštevati posebna navodila na embalaži in nalepkah.
- Pred pošiljanjem izdelka se posvetujte z osebo, ki je posebej usposobljena za nevarne snovi. Upoštevajte vse veljavne nacionalne predpise.
- Ob vstavljanju baterije v paket prelepite izpostavljene kontakte. Baterijo vstavite v paket tako, da se ne more premikati.
- Pri skladiščenju ali prevozu vedno odstranite baterijo.
- Baterijo in polnilnik baterije hranite v suhem prostoru, kjer ni vlage in zmrzali.
- Baterijske ne shranjujte v prostoru, v katerem je lahko prisotna statična elektrika. Baterije ne shranjujte v kovinski škatli.
- Baterijo shranite v prostor s temperaturami med 5 in 25 °C (41–77 °F), v katerem ne sme biti izpostavljena neposredni sončni svetlobi.
- Polnilnik baterije shranite v prostor s temperaturami med 5 in 45 °C (41–113 °F) tako, da ne bo izpostavljen neposredni sončni svetlobi.
- Polnilnik baterije uporabljajte samo v okolju s temperaturami od 5 do 40 °C (41–104 °F).
- Pred dolgotrajnejšim skladiščenjem mora biti baterija napolnjena med 30 % in 50 %.

- Polnilnik baterije shranite v zaprt in suh prostor.
- Med shranjevanjem baterija ne sme biti v bližini polnilnika. Otroci in druge nepooblaščen osebe se ne smejo dotikati opreme. Oprema mora biti shranjena v prostoru, ki ga je mogoče zakleniti.
- Pred dolgotrajnejšim skladiščenjem izdelek očistite in opravite popoln servis.
- Pred prevozom in skladiščenjem na izdelek namestite transportno zaščito, da preprečite telesne poškodbe ali škodo na izdelku.
- Med prevozom varno pritrdite izdelek.

Odstranitev baterije, polnilnika baterije in izdelka

Spodnji simbol pomeni, da izdelek ni gospodinjiski odpadke. Treba ga je reciklirati v zbirnem centru za reciklažo električne in elektronske opreme. Tako se pomaga preprečiti škodovanje okolju in ogrožanje zdravja ljudi.

Za več informacij se obrnite na lokalne oblasti, službo za gospodinjiske odpadke ali prodajalca.

(Sl. 21)

Opomba: Simbol je prikazan na izdelku ali embalaži izdelka.

Tehnični podatki

Tehnični podatki

	120i
Platforma	CS100EU
Motor	

	120i
Vrsta	BLDC (brezkrtačni enosmerni) 36 V
Funkcije	
Način nizke porabe energije	savE
Sistem za mazanje	
Vrsta oljne črpalke	Samodejna
Prostornina posode za olje v litrih	0,20
Teža	
Motorna žaga brez baterije, meča, verige in s prazno posodo za verižno olje, kg	2,95
Emisije hrupa ²⁵	
Raven zvočne moči, izmerjena v dB (A)	98
Raven zvočne moči, zajamčena L _{WA} dB(A)	101
Nivoji hrupa ²⁶	
Ekvivalentna raven zvočnega tlaka pri uporabnikovem ušesu, dB (A)	88
Ravni vibracij ²⁷	3,8
Veriga/meč	
Priporočena dolžina meča, cm (palci)	12/30
Uporabna dolžina reza, palci (cm)	10/26
Vrsta pogonskega zobnika/število zob	Valjasti/6
Največja hitrost verige/(savE), m/s	11,5 (10)

Dodatna oprema

Kombinacije mečev in verig

Priporočeni rezalni priključki, homologirani za Husqvarna 120i.

Meč				Veriga motorne žage	
Dolžina, palci	Korak verige, palci	Merilo, mm	Najv. polmer nočnice meča	Vrsta	Dolžina, gonilni členi (štl.)
12	3/8	1,1	7T	Husqvarna H38	45

²⁵ Emisije hrupa v okolje, merjene kot moč zvoka (L_{WA}), v skladu z direktivo ES 2000/14/ES.







²⁶ Ekvivalentna raven zvočnega tlaka, skladna s standardom ISO 22868, je izračunana kot vsota energije v odvisnosti od časa za različne ravni zvočnega tlaka pod različnimi delovnimi pogoji. Tipična statistična razpršitev za ekvivalentno raven zvočnega tlaka je standardni odklon 2,5 dB (A).

²⁷ Navedena stopnja vibracij velja za ročico z najvišjimi vrednostmi. Tipična statistična razpršitev za stopnjo vibracij je 1,5 m/s.

Oprema za brušenje in koti brušenja

Šablone za brušenje Husqvarna omogočajo brušenje pod ustreznimi koti. Priporočamo, da za ostrenje verige vedno uporabljate šablono za brušenje Husqvarna. Številke delov so navedene v spodnji tabeli.

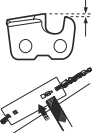
Če ne veste, katero verigo imate nameščeno na izdelku, se obrnite na servisnega zastopnika.

							
38	11/64 in (4,5 mm)	75°	30°	0°	0,025 in (0,65 mm)	5056981-03	5795588-01

Homologirane baterije

Za ta izdelek so primerne samo originalne Husqvarna baterije BLi.

Odobrene baterije za izdelek

Baterija	BLi20	
Vrsta	Litij-ionska	
Zmogljivost baterije, Ah	4,2 (VTC4)	4 (HD2)
Napetost, V	36	36,5
Teža, kg/lb	1,2/2,6	1,2/2,6

Odobreni polnilniki baterij za izdelek

Polnilnik baterije	QC80
Omrežna napetost, V	100–240
Frekvenca, Hz	50–60
Moč, W	100
Izhodna napetost, V DC/ moč, A	36/2

Izjava ES o skladnosti

Husqvarna AB, SE-561 82 Huskvarna, Sweden, tel.: +46-36-146500, izjavlja pod izključno odgovornostjo, da so baterijske motorne žage brez kabla **Husqvarna 120i (platforma CS100EU)** s serijskimi številkami iz 2016 in novejšimi (leto je jasno navedeno v besedilu na tipski ploščici z zaporedno serijsko številko) skladni z zahtevami DIREKTIV SVETA:

- **2006/42/ES** z dne 17. maja 2006, "ki se nanaša na stroje".
- **2014/30/EU** z dne 26. februarja 2014 "o elektromagnetni združljivosti".
- **2011/65/EU** z dne 8. junija 2011 "o omejevanju uporabe nekaterih nevarnih snovi".
- **2000/14/ES** z dne 8. maja 2000 "o emisijah hrupa v okolje".

Uporabljeni so naslednji standardi: **EN**

60745-1:2009+A11:2010, EN

60745-2-13:2009+A1:2010, EN

55014-1:2006+A1:2009+A2:2011, EN 61000-4-2:2009,

EN 61000-4-3:2006+A1:2008, EN IEC63000:2018.

Priglašeni organ: TÜV Rheinland LGA Products GmbH, Tillystrasse 2, D-90431 Nuernberg, Germany, 0197, je opravil tipski preizkus v skladu z direktivo ES o strojih (2006/42/ES); člen 12, klavzula 3b.

Številka certifikata: **BM 50356394 0001**

Dobavljena motorna žaga je skladna z vzorcem, ki je bil podvržen ES-pregledu tipa.

Za informacije v zvezi z emisijami hrupa glejte poglavje *Tehnični podatki na strani 199.*

Huskvarna, 20181031



Pär Martinsson, vodja razvoja (pooblaščen zastopnik družbe Husqvarna AB in odgovorna oseba za tehnično dokumentacijo)

CUPRINS

Introducere.....	203	Depanarea.....	220
Siguranță.....	204	Transportul, depozitarea și eliminarea.....	221
Asamblarea.....	210	Date tehnice.....	221
Funcționarea.....	211	Accesorii.....	222
Întreținerea.....	216	Declarație de conformitate CE.....	224

Introducere

Descrierea produsului

Acest produs este un model de motoferăstrău cu motor electric.

Se depun eforturi constant pentru a vă spori siguranța și eficiența în timpul funcționării. Adresați-vă reprezentantului de service pentru informații suplimentare.

Prezentarea generală a produsului

(Fig. 1)

1. Apărătoarea de mână din față
2. Tastatură
3. Butonul SavE (economisire)
4. Indicator de avertisment
5. Buton de start/oprire
6. Dispozitiv de blocare întrerupător
7. Mâner spate cu apărătoare pentru mâna dreaptă
8. Carcasă ventilator
9. Rezervor de ulei pentru lanț
10. Încărcător pentru acumulator
11. Fir de alimentare
12. Indicator de avertisment
13. Conector
14. Manualul operatorului
15. Capac șină de ghidaj
16. Capac roată de antrenare
17. Roată întinzătoare lanț
18. Buton
19. Opritor de lanț
20. Bară de protecție
21. Roata de lanț de la vârful șinei
22. Lanț de ferăstrău
23. Șină de ghidaj
24. Mâner frontal
25. Întrerupător
26. Baterie
27. Butoane de eliberare a bateriei
28. Starea bateriei
29. Buton, stare baterie

Domeniul de utilizare

Acest produs este destinat tăierii lemnului.

Nota: Reglementările la nivel național pot stabili limite ale funcționării produsului.

30. Indicator de avertisment

Simbolurile de pe produs

- (Fig. 2) Risc de vătămări corporale grave sau de deces al operatorului sau al altor persoane. Acționați cu grijă și utilizați produsul corect.
- (Fig. 3) Citiți manualul operatorului cu atenție și înțelegeți instrucțiunile înainte de a utiliza produsul.
- (Fig. 4) Purtați cască de protecție și echipamente de protecție pentru ochi și auz aprobate.
- (Fig. 5) Produsul este în conformitate cu directivele UE aplicabile.
- (Fig. 6) Emisiile de zgomot în mediu, conform Directivei Europene 2000/14/CE și a Regulamentului New South Wales din 2017 privind operațiunile de protecție a mediului (controlul zgomotului). Datele privind emisiile de zgomot pot fi găsite pe eticheta utilajului și la capitolul Date tehnice.
- (Fig. 7) Operatorul trebuie să-și folosească ambele mâini pentru a acționa motoferăstrăul.
- (Fig. 8) Nu acționați motoferăstrăul ținându-l cu o singură mână.
- (Fig. 9) Nu permiteți ca vârful șinei de ghidaj să atingă obiecte.
- (Fig. 10) Avertisment! Poate apărea reculul când vârful șinei de ghidaj atinge un obiect. Acest lucru determină proiectarea șinei de ghidaj

în direcția operatorului. Risc de vătămări corporale grave sau deces.

(Fig. 11) Direcția de rotație a lanțului de ferăstrău și lungimea maximă a șinei de ghidaj.

(Fig. 12) Frână de lanț, cuplată (dreapta). Frână de lanț, decuplată (stânga).

(Fig. 13) Umplerea cu ulei pentru lanț.

(Fig. 14) Curent continuu.

(Fig. 15) Nu expuneți la ploaie.

(Fig. 16) **Marcaj privind mediul înconjurător.** Produsul sau ambalajul produsului nu poate fi tratat ca deșeu menajer. Reciclați-l la un centru de reciclare pentru echipamente electrice și electronice.

(Fig. 20) Plăcuța de identificare indică seria. **yyyy** este anul de producție, **ww** este săptămâna de producție.

Nota: Celelalte simboluri/etichete de pe produs se referă la cerințele de certificare pentru anumite piețe.

Simbolurile de pe baterie și/sau de pe încărcătorul acesteia

(Fig. 21) Reciclați acest produs la un centru de reciclare pentru echipamente electrice și electronice. (Este valabilă numai pentru Europa)

(Fig. 17) Transformator autoprotejat.

(Fig. 18) Utilizați și păstrați încărcătorul de baterie numai în interior.

(Fig. 19) Izolație dublă.

Siguranță

Definiții privind siguranța

Definițiile de mai jos indică nivelul de gravitate pentru fiecare cuvânt de semnalarare.



AVERTISMENT: Vătămări corporale.



ATENȚIE: Deteriorarea produsului.

Nota: Aceste informații facilitează utilizarea produsului.

Avertismente generale privind siguranța uneltelor electrice



AVERTISMENT: Citiți toate avertismentele privind siguranța și toate instrucțiunile. Nerespectarea avertismentelor și instrucțiunilor poate avea ca rezultat șocuri electrice, incendii și/sau leziuni grave.

Nota: Păstrați toate avertismentele și instrucțiunile pentru consultări ulterioare. Termenul „unealtă electrică” folosit în avertismente se referă la unealta electrică (cu cablu) acționată de la rețeaua de alimentare sau la unealta electrică (fără cablu) acționată de baterii.

Siguranța zonei de lucru

- **Păstrați zona de lucru curată și bine iluminată.** Zonele dezordonate sau întunecoase provoacă accidente.
- **Nu acționați uneltele electrice în atmosfere explozive, cum ar fi prezența lichidelor, a gazelor sau a prafului inflamabil.** Uneltele electrice produc scântei care pot aprinde praful sau aburii.
- **Țineți la distanță copiii și alte persoane în timpul acționării unei uneelte electrice.** Distragerea atenției poate cauza pierderea controlului.

Siguranța privind echipamentele electrice

- **Ștecherile unelei electrice trebuie să corespundă prizei. Nu modificați niciodată ștecherul. Nu utilizați nicio fișă de conectare a adaptorului cu unelte electrice cu împământare (legate la masă).** Ștecherile nemodificate și prizele potrivite reduc riscul de șoc electric.
- **Evitați contactul cu corpul a suprafețelor de împământare sau legate la masă, cum ar fi țevi, radiatoare, plite și răcitoare.** Există un pericol sporit de electrocutare dacă împământarea sau legarea la masă se face prin corpul dvs.
- **Nu expuneți uneltele electrice la ploaie sau la condiții de umezeală.** Apa care pătrunde într-o unealtă electrică va spori pericolul de electrocutare.
- **Nu folosiți cablul în mod abuziv. Nu utilizați niciodată cablul la transportarea, tragerea sau deconectarea unelei electrice. Țineți cablul departe de căldură, ulei, muchii ascuțite sau piese în mișcare.** Cablurile avariate sau încălcite sporesc pericolul de electrocutare.

- **Când acționați o unealtă electrică în exterior, utilizați un cordon de racord potrivit pentru utilizarea în exterior.** Folosirea unui cablu adecvat pentru utilizarea la exterior reduce riscul de șoc electric.
- **Dacă funcționarea unei unele electrice într-o locație cu umiditate mare nu poate fi evitată, utilizați o sursă cu întrerupătoare de scurtcircuit pentru legare la masă (GFCI).** Folosirea unui dispozitiv GFCI reduce pericolul de electrocutare.

Siguranța personală

- **Fiți atent, monitorizați ceea ce faceți și acționați o unealtă electrică în mod rezonabil. Nu utilizați o unealtă electrică când sunteți obosit sau sub influența drogurilor, a alcoolului sau a medicamentelor.** Un moment de neatenție în timpul acționării uneltelor electrice poate duce la răni grave.
- **Utilizați echipamentul personal de protecție. Purtați întotdeauna ochelari de protecție.** Echipamentul de protecție, cum ar fi masca de praf, încălțămîntea de protecție antiderapantă, casca sau dispozitivele de protecție pentru urechi utilizate în condiții corespunzătoare, va reduce răniile.
- **Evitați pornirea accidentală. Verificați dacă comutatorul este în poziția OPRIT înainte de conectarea la o sursă de alimentare și/sau la baterii, înainte de ridicarea sau transportarea unelei.** Transportarea uneltelor electrice având degetul poziționat pe comutator sau activarea uneltelor electrice care au comutatorul pornit pot provoca accidente.
- **Îndepărtați toate cheile de reglare sau cheile fixe înainte de pornirea unelei electrice.** O cheie fixă sau o cheie rămasă atașată la o piesă rotativă a unelei electrice poate duce la răni.
- **Nu vă întindeți prea mult. Păstrați mereu o postură și un echilibru corespunzătoare.** Această lucră permite un control mai bun al unelei electrice în situații neașteptate.
- **Îmbrăcați-vă corespunzător. Nu purtați haine largi sau bijuterii. Țineți părul, îmbrăcămîntea și mănușile departe de piesele în mișcare.** Hainele largi, bijuteriile sau părul lung pot fi prinse în piesele în mișcare.
- **Dacă dispozitivele sunt dotate cu racorduri la instalații de extragere și colectare a prafului, asigurați-vă că acestea sunt conectate și utilizate corespunzător.** Colectarea prafului poate reduce pericolele provocate de acesta.
- **Emisiunea de vibrații din timpul folosirii efective a unelei electrice poate fi diferită față de valoarea declarată, în funcție de modul în care este utilizată unealta. Operatorii trebuie să identifice măsurile de siguranță necesare pentru a se proteja, pe baza estimării expunerii în condițiile de folosire efectivă (luând în calcul toate părțile ciclului de funcționare, ca de exemplu momentele în care unealta este oprită și cele în care funcționează în gol, fără ca întrerupătorul să fie acționat).**

Utilizarea și întreținerea unelei electrice

- **Nu forțați unealta electrică. Utilizați unealta electrică potrivită pentru aplicația dvs.** Unealta electrică potrivită va efectua lucrarea mai rapid și în condiții de siguranță mai bune la viteza de lucru pentru care a fost proiectată.
- **Nu utilizați unealta electrică în cazul în care nu poate fi pornită sau oprită de la comutator.** Orice unealtă electrică imposibil de controlat cu ajutorul comutatorului este periculoasă și trebuie reparată.
- **Deconectați ștecherul de la sursa de alimentare și/sau bateria unelei electrice înainte de a face reglări, de a schimba accesoriul sau de a depozita unele electrice.** Astfel de măsuri preventive de siguranță reduc riscul pornirii accidentale a unelei electrice.
- **Nu lăsați uneltelor electrice nefolosite la îndemâna copiilor și nu permiteți persoanelor care nu sunt familiarizate cu unealta electrică sau cu aceste instrucțiuni să o acționeze.** Uneltelor electrice sunt periculoase în mâinile utilizatorilor neinstruiți.
- **Întrețineți uneltelor electrice. Verificați centrarea sau legarea incorectă a pieselor în mișcare, ruperea pieselor și orice alte stări care pot afecta funcționarea unelei electrice. Dacă este avariată, duceți unealta electrică la reparat înainte de a o utiliza.** Multe accidente sunt provocate de uneltelor electrice prost întreținute.
- **Păstrați uneltelor de tăiere ascuțite și curate.** Este mai puțin probabil ca uneltelor de tăiere cu tășuri ascuțite întreținute corespunzător să se blocheze și sunt mai ușor de controlat.
- **Utilizați unealta electrică, accesoriile și piesele din unealtă, etc. în conformitate cu aceste instrucțiuni, luând în considerare și condițiile de lucru și activitatea care urmează să fie efectuată.** Utilizarea uneltelor electrice pentru operații diferite de cele pentru care sunt destinate poate duce la apariția de situații periculoase.

Utilizarea și întreținerea unelei cu baterie

- **Reîncărcați numai cu încărcătorul specificat de producător.** Un încărcător adecvat pentru un tip de baterie poate constitui pericol de incendiu atunci când este utilizat cu un alt tip de baterie.
- **Utilizați uneltelor electrice numai cu bateriile special indicate.** Utilizarea unui alt tip de baterie poate constitui pericol de vătămări corporale și de incendiu.
- **Când bateria nu este utilizată, păstrați-o departe de alte obiecte metalice, precum agrafe de birou, monede, chei, cuie, șuruburi sau alte obiecte mici de metal, care pot crea o conexiune între borne.** Scurtcircuitarea bornelor bateriei poate cauza arsuri sau incendii.
- **În condiții de utilizare neadecvată, din baterie pot ieși stropi de lichid; evitați contactul. Totuși, dacă intrați accidental în contact cu lichidul respectiv, spălați cu apă. Dacă lichidul intră în contact cu ochii, consultați**

un medic. Lichidul care se scurge din baterie poate cauza iritații sau arsuri.

Service

- **Cereți ca unealta dvs. electrică să fie reparată numai de un tehnician de reparații calificat, care să folosească numai piese de schimb identice.** Acest lucru va asigura păstrarea siguranței unelei electrice.

Avertismente privind siguranța motoferăstrăului

- **Feriți toate părțile corpului de lanțul ferăstrăului atunci când motoferăstrăul este în funcțiune.** Înainte de a porni motoferăstrăul, asigurați-vă că lanțul acestuia nu atinge niciun obiect. Un simplu moment de neatenție în timpul operării motoferăstrăului poate conduce la prinderea hainelor sau a părților corpului în lanțul ferăstrăului.
- **Prindeți întotdeauna motoferăstrăul cu mâna dreaptă de mânerul din spate și cu mâna stângă de mânerul frontal.** Dacă țineți motoferăstrăul cu mâinile poziționate invers, sporește pericolul de vătămări corporale, prin urmare, nu inversați niciodată mâinile.
- **Țineți unealta electrică numai de suprafața de prindere izolată, deoarece lanțul ferăstrăului poate atinge circuitele ascunse sau propriul fir.** Lanțul de ferăstrău care intră în contact cu un circuit sub tensiune poate face ca părțile sale metalice să intre sub tensiune și poate electrocuta operatorul.
- **Purtați ochelari de protecție și protecție pentru auz.** Se recomandă echipament de protecție suplimentar pentru cap, mâini și picioare. Hainele de protecție adecvate reduc vătămrile corporale provocate de resturile expulzate sau de contactul accidental cu lanțul ferăstrăului.
- **Nu acționați niciodată un motoferăstrău în copac.** Acționarea motoferăstrăului în copac poate avea ca rezultat rănirea personală.
- **Păstrați întotdeauna puncte de sprijin adecvate și operați motoferăstrăul numai când stați pe o suprafață fixă, sigură și orizontală.** Suprafețele alunecoase sau instabile, cum ar fi scările, pot cauza pierderea echilibrului sau a controlului motoferăstrăului.
- **Când tăiați o creangă întinsă, fiți atenți la recul.** Când tensiunea din fibrele de lemn este eliberată, creanga aflată sub tensiune elastică poate lovi operatorul și/sau poate face ca motoferăstrăul să se miște necontrolat.
- **Fiți extrem de atent când tăiați tufișuri și puieți.** Materialul subțire se poate prinde în lanțul ferăstrăului, fiind expulzat către dvs. sau vă poate dezechilibra.
- **Transportați motoferăstrăul de mânerul frontal, oprit și îndepărtat de corp.** Când transportați sau depozitați motoferăstrăul, montați întotdeauna capacul șinei de ghidare. Manevrarea corespunzătoare a motoferăstrăului reduce

posibilitatea de contact accidental cu lanțul mobil al ferăstrăului.

- **Respectați instrucțiunile de ungere, de întindere a lanțului și de înlocuire a accesoriilor.** Lanțul de ferăstrău necorespunzător tensionat sau uns se poate rupe sau poate spori pericolul de recul.
- **Mențineți mânerele uscate, curate, fără ulei și unsoare.** Mânerele cu grăsime sau ulei devin alunecoase, conducând la pierderea controlului.
- **Tăiați numai lemn. Nu utilizați motoferăstrăul pentru alte scopuri. De exemplu: nu utilizați motoferăstrăul pentru a tăia plastic, zidărie sau alte materiale de construcție care nu sunt din lemn.** Utilizarea motoferăstrăului pentru alte operații decât cele pentru care a fost proiectat poate conduce la o situație periculoasă.
- **Recomandăm energic începătorilor să practice tăierea buștenilor pe o capră sau un cadru de tăiat lemne.**

Cauzele reculului și măsurile de prevenire luate de operator

Reculul poate apărea când ciocul sau vârful șinei de ghidare atinge un obiect sau când creanga din lemn revine în poziția inițială prinzând lanțul ferăstrăului în tăietură. În anumite cazuri, contactul cu vârful poate cauza o reacție inversă bruscă, aruncând șina de ghidaj în sus și înapoi, spre operator. Prin prinderea lanțului de ferăstrău de-a lungul părții superioare a șinei de ghidaj, aceasta poate fi împinsă rapid înapoi, spre operator. Oricare dintre aceste reacții vă poate face să pierdeți controlul ferăstrăului, ceea ce ar putea conduce la vătămări corporale grave. Nu vă bazați exclusiv pe dispozitivele de siguranță încorporate în ferăstrău. Ca utilizator de motoferăstrău, trebuie să luați anumite măsuri pentru ca în timpul lucrărilor de tăiere să nu se producă accidente sau vătămări. Reculul este rezultatul utilizării incorecte a unelei și/sau a procedurilor ori condițiilor necorespunzătoare de operare și poate fi evitat prin luarea măsurilor adecvate de prevedere, conform indicațiilor de mai jos:

- **Mențineți o priză fermă, cu polcarii și degetele înconjurând mânerul motoferăstrăului, cu ambele mâini pe ferăstrău și poziționați-vă corpul și brațul astfel încât să puteți rezista forțelor de recul.** Forțele de recul pot fi controlate de operator dacă sunt luate măsurile de prevedere adecvate. Nu lăsați motoferăstrăul din mâini.
- **Nu vă întindeți excesiv și nu tăiați niciodată mai sus de înălțimea umărului.** În acest mod se previne contactul neintenționat cu vârful și se permite un control mai bun asupra motoferăstrăului în situații neașteptate.
- **Utilizați numai șinele și lanțurile de schimb specificate de producător.** Șinele și lanțurile de schimb incorecte pot cauza ruperea lanțului și/sau reculul.
- **Respectați instrucțiunile producătorului cu privire la ascuțirea și întreținerea lanțului de ferăstrău.**

Reducerea înălțimii pentru calibrarea adâncimii poate conduce la sporirea reculului.

PĂSTRAȚI ACESTE INSTRUCȚIUNI.

Instrucțiuni generale de siguranță



AVERTISMENT: Înainte de a utiliza produsul, citiți instrucțiunile de avertizare de mai jos.

- Acest produs este o unealtă periculoasă dacă nu sunteți atent sau dacă utilizați produsul incorect. Acest produs poate cauza vătămări corporale grave sau decesul operatorului sau al altor persoane. Este foarte important să citiți și să înțelegeți conținutul acestui manual de utilizare.
- Nu modificați produsul fără aprobare de la producător. Nu folosiți un produs care a fost schimbat de alte persoane și folosiți întotdeauna accesoriile originale. Modificările care nu sunt aprobate de producător pot provoca vătămări corporale grave sau decesul operatorului sau al altor persoane.
- Inhalarea pe termen lung a vaporilor de ulei pentru lanț și a rumegușului poate cauza probleme de sănătate.
- În timpul funcționării, acest produs produce un câmp electromagnetic. În anumite condiții, acest câmp poate interfera cu implanturile medicale active sau pasive. Pentru a scădea riscul de vătămări corporale grave sau deces, recomandăm persoanelor cu implanturi medicale să consulte medicul și producătorul implantului medical înainte de a utiliza produsul.

Instrucțiuni de siguranță pentru utilizare



AVERTISMENT: Înainte de a utiliza produsul, citiți instrucțiunile de avertizare de mai jos.

- Informațiile din acest manual al operatorului nu reprezintă un înlocuitor pentru cunoștințele și experiența profesională. Dacă nu vă simțiți în siguranță în situația în care sunteți, opriți produsul. Apelați la reprezentantul de service sau un operator profesionist al motoferăstrăului. Nu începeți nicio activitate asupra căreia vă simțiți nesigur!
- Apelați la reprezentantul de service sau Husqvarna dacă aveți întrebări despre funcționarea produsului. Vă putem oferi informații despre utilizarea produsului eficient și în siguranță. Participați la un curs de instruire privind utilizarea motoferăstrăului, dacă este posibil. Reprezentantul dvs. de service, facultatea de silvicultură sau biblioteca dvs. vă pot oferi informații despre materialele și cursurile de instruire care sunt disponibile.
- Trebuie să înțelegeți efectele reculului și modul de prevenire al acestuia înainte de a utiliza acest produs. Consultați *Informații despre recul la pagina 212* și *Întrebări comune despre recul la pagina 212* pentru instrucțiuni.
- Nu utilizați niciodată un produs, o baterie sau un încărcător de baterie defect.
- Nu atingeți un lanț de ferăstrău în rotație. Acesta poate provoca vătămări corporale grave sau deces.
- Nu utilizați produsul dacă sunteți obosit(ă), dacă ați consumat alcool, droguri, medicamente sau alte substanțe care v-ar putea afecta vederea, atenția, coordonarea sau judecata.
- Lucrul în condiții de vreme nefavorabilă este obositor și adesea aduce un plus de risc. Din cauza riscului suplimentar, nu se recomandă utilizarea aparatului în condiții de vreme nefavorabilă, cum ar fi ceață densă, ploaie abundentă, vânt puternic, frig pătrunzător, risc de descărcări electrice etc.
- Nu porniți un produs decât dacă șina de ghidaj, lanțul de ferăstrău și toate capacele sunt montate corect. În caz contrar, roata de antrenare se poate slăbi, provocând vătămări corporale grave. Consultați *Asamblarea la pagina 210* pentru instrucțiuni. (Fig. 22)
- Priviți în jurul dvs. Asigurați-vă că nu există riscul ca persoane sau animale să atingă sau să vă influențeze controlul asupra produsului. (Fig. 23)
- Nu permiteți copiilor să folosească sau să se apropie de produs. Produsul poate fi periculos și ușurință, copiii îl pot porni dacă nu sunt supravegheați atent. Există riscul unor vătămări corporale grave.
- Scoateți bateria atunci când nu aveți produsul complet în câmpul vizual sau lăsați produsul nesupravegheat pentru orice durată de timp.
- Trebuie să aveți stabilitate pe picioare pentru a avea control deplin asupra produsului. Nu utilizați produsul dacă sunteți pe o scară sau într-un copac. Nu utilizați produsul dacă nu sunteți pe teren stabil. (Fig. 24)
- Dacă nu sunteți atent(ă), riscul de recul crește. Poate apărea reculul dacă zona de recul a șinei de ghidaj atinge accidental o ramură, un copac sau alte obiecte. (Fig. 25)
- Nu țineți produsul cu o singură mână. Acest produs nu este controlat în siguranță cu o mână.
- Nu utilizați produsul peste înălțimea umărului și nu încercați să tăiați cu vârful șinei de ghidaj. (Fig. 26)
- Nu utilizați produsul într-o situație în care nu puteți primi ajutor în caz de accident.
- Opriți produsul și cuplați frâna de lanț înainte de a deplasa produsul. Țineți produsul cu șina de ghidaj și lanțul de ferăstrău orientate spre înapoi. Puneți o apărătoare de transport pe șina de ghidaj înainte de transport sau înainte de a-l deplasa pe orice distanță.
- Când puneți produsul pe sol, cuplați frâna de lanț și vizualizați constant produsul. Opriți produsul și scoateți bateria înainte de a lăsa produsul nesupravegheat pe orice perioadă de timp.
- Există riscul de blocare a așchiilor de lemn în sistemul de conducere. Acest lucru poate provoca

blocarea lanțului de ferăstrău. Opriți întotdeauna produsul și scoateți bateria înainte de curățare.

- Asigurați-vă că vă puteți deplasa în siguranță. Examinați condițiile și terenul din jur pentru a identifica eventuale obstacole, precum rădăcini, pietre, ramuri, șanțuri și multe altele. Fiți atenți atunci când lucrați pe sol înclinat.
- Nivelul vibrațiilor crește dacă tăiați cu echipament de tăiere incorect sau ascuțit incorect. Tăierea lemnului de esență tare, precum foioasele, provoacă mai multe vibrații decât tăierea lemnului de esență moale, precum coniferele. (Fig. 27)
- Expunerea prelungită la vibrații poate duce la afecțiuni circulatorii sau la deteriorarea nervilor la persoanele cu circulație defectuoasă. Discutați cu medicul dacă prezentați simptome de expunere prelungită la vibrații. Astfel de simptome includ amorțeală, pierderea sensibilității tactile, gădilături, ciupituri, durere, pierderea forței, modificări în culoarea sau în starea pielii. Aceste simptome apar de obicei la degete, mâini sau încheieturi și cresc la temperaturi scăzute.
- Evitați situațiile pe care le considerați dincolo de capacitatea dvs.
- Nu pot fi incluse toate situațiile posibile cu care vă puteți confrunta atunci când utilizați acest produs. Procedați întotdeauna cu atenție și folosiți-vă judecata. (Fig. 28)

Echipament de protecție personală



AVERTISMENT: Înainte de a utiliza produsul, citiți instrucțiunile de avertizare de mai jos.

(Fig. 29)

- Majoritatea accidentelor legate de motoferăstraie apar atunci când lanțul de ferăstrău atinge operatorul. Trebuie să utilizați echipament de protecție personală aprobat în timpul funcționării. Echipamentul individual de protecție nu vă poate proteja complet de riscul de rănire, însă poate reduce gravitatea rănilor în cazul unui accident. Adresați-vă reprezentantului de service pentru recomandări despre echipamentul care trebuie utilizat.
- Hainele dvs. trebuie să fie strânse pe corp, dar să nu vă limiteze mișcările. Efectuați în mod regulat un control al stării echipamentului de protecție personală.
- Purtați o cască de protecție omologată.
- Utilizați un sistem omologat de protecție a auzului. Expunerea pe termen lung la zgomot poate avea ca rezultat deteriorarea ireversibilă a auzului.
- Utilizați ochelari de protecție sau un vizor de protecție pentru față pentru a reduce pericolul de vătămări corporale cauzate de obiectele proiectate. Produsul poate proiecta obiecte precum așchii, bucăți mici de lemn etc., cu o forță considerabilă.

Acestea pot cauza vătămări corporale grave, în special vătămări ale ochilor.

- Purtați mănuși pentru protecție împotriva ferăstriailor.
- Purtați pantaloni pentru protecție împotriva ferăstriailor.
- Purtați încălțăminte pentru protecție împotriva ferăstriailor, cu vârf din oțel și talpă anti-aderentă.
- Trebuie să aveți întotdeauna la dispoziție o trusă de prim ajutor.
- Risc de scântei. Păstrați în apropiere instrumente de stingere a incendiilor și o lopată pentru a preveni incendiile forestiere.

Dispozitivele de siguranță de pe produs



AVERTISMENT: Înainte de a utiliza produsul, citiți instrucțiunile de avertizare de mai jos.

- Nu utilizați un produs cu dispozitive de siguranță deteriorate.
- Verificați regulat dispozitivele de siguranță. Consultați *Întreținerea și controalele dispozitivelor de siguranță de pe produs la pagina 217*.
- Dacă dispozitivele de siguranță sunt defecte, adresați-vă reprezentantului de service Husqvarna.

Tastatură

Indicatorul de avertisment se aprinde intermitent dacă frâna de lanț este cuplată sau dacă există pericolul de suprasolicitare. Protecția la suprasolicitare oprește temporar produsul și nu îl puteți utiliza până când temperatura nu se restaurează. Dacă indicatorul luminează continuu, apălați la reprezentantul dvs. de service. (Fig. 30)

Funcția de oprire automată

Produsul are o funcție de oprire automată care oprește produsul dacă nu îl folosiți timp de un minut.

Frână de lanț și apărătoare de mână din față

Produsul dvs. are o frână de lanț care oprește lanțul de ferăstrău dacă are loc un recul. Frâna de lanț reduce pericolul de accidente, însă numai dvs. le puteți preîntâmpina. (Fig. 31)



AVERTISMENT: Nu cuplați în situații în care există pericol de recul. Aveți grijă când utilizați produsul și asigurați-vă că zona de recul a șinei de ghidaj nu atinge un obiect.

(Fig. 32)

Frâna de lanț se cuplează (A) manual cu mâna stângă sau automat de către mecanismul de deblocare din inerție. Împingeți apărătoarea de mână din față (B) spre înainte pentru a cupla frâna de lanț manual. Această

mişcare activează un mecanism cu arc care oprește roata de antrenare.(Fig. 33)

Modul de activare a frânei de lanț este legat de forța reculului și de poziția produsului. Dacă obțineți un recul puternic în timp ce zona de recul este mai departe de dvs., frâna de lanț este cuplată de mecanismul de deblocare din inerție. Dacă reculul este mic sau zona de recul este mai aproape de dvs., frâna de lanț se cuplează manual cu mâna stângă.(Fig. 34)

Utilizați frâna de lanț ca frână de parcare când porniți produsul și când vă deplasați pe distanțe scurte. Acest lucru scade riscul ca dvs. sau o persoană din apropierea dvs. să atingă lanțul de ferăstrău.(Fig. 35)

Trageți apăratărea de mână din față spre înapoi pentru a decupla frâna de lanț.(Fig. 36)

Reculul poate fi foarte brusc și puternic. Majoritatea reculerilor sunt mici și nu cuplează întotdeauna frâna de lanț. Dacă are loc un recul când utilizați produsul, țineți strâns mânerul și nu desprindeți mâinile de pe ele. (Fig. 37)

Apărătoarea de mână din față reduce, de asemenea, riscul de a atinge lanțul de ferăstrău dacă desprindeți mâna de pe mânerul frontal.(Fig. 38)

În poziția de doborâre nu puteți cupla manual frâna de lanț. Frâna de lanț poate fi cuplată în această poziție numai de mecanismul de deblocare din inerție.(Fig. 39)

Opritorul întrerupătorului

Opritorul întrerupătorului este conceput pentru prevenirea operării accidentale a întrerupătorului respectiv. Dacă puneți mâna în jurul mânerului și apăsați opritorul întrerupătorului (A), acesta eliberează întrerupătorul (B). Dacă eliberați mânerul, întrerupătorul și opritorul întrerupătorului se deplasează înapoi în pozițiile lor inițiale.(Fig. 40)

Opritor de lanț

Opritorul de lanț prinde lanțul de ferăstrău dacă acesta se rupe sau se slăbește. Dacă lanțul este întins corect, riscul scade. Riscul se reduce, de asemenea, dacă întrețineți corect șina de ghidaj și lanțul de ferăstrău. Consultați *Pentru a strânge lanțul de ferăstrău la pagina 219* și *Întreținerea la pagina 216* pentru instrucțiuni.(Fig. 41)

Apărătoare pentru mâna dreaptă

Apărătoarea pentru mâna dreaptă acționează ca protecție pentru mână dacă lanțul de ferăstrău se rupe sau se slăbește. Previne, de asemenea, interferențele cu ramuri și crengi când utilizați produsul.(Fig. 42)

Siguranța bateriei



AVERTISMENT: Înainte de a utiliza produsul, citiți instrucțiunile de avertizare de mai jos.

- Utilizați numai bateriile BLI pe care vi le recomandăm pentru produsul dvs. Bateriile sunt criptate prin software.
- Utilizați bateriile BLI reîncărcabile ca sursă de alimentare numai pentru produsele Husqvarna asociate. Pentru a evita rănirea, nu folosiți bateria ca sursă de alimentare pentru alte dispozitive.
- Risc de electrocutare. Nu conectați bornele bateriei la chei, șuruburi sau alte metale. Aceasta poate cauza scurtcircuitarea bateriei.
- Nu utilizați baterii care nu sunt reîncărcabile.
- Nu puneți obiecte în fantele de aerisire a bateriei.
- Feriți bateria de lumina solară, de căldură sau de flăcări deschise. Bateria poate provoca arsuri și/sau arsuri chimice.
- Feriți bateria de ploaie și de condiții de umezeală.
- Feriți bateria de microunde și de înaltă presiune.
- Nu încercați să demontați sau să spargeți bateria.
- Nu lăsați acidul din baterie să vă atingă pielea. Acidul din baterie provoacă leziuni ale pielii, coroziune și arsuri. Dacă acidul din baterie pătrunde în ochi, nu frecați, ci spălați-vă cu multă apă timp de cel puțin 15 minute. Dacă acidul din baterie a intrat în contact cu pielea, trebuie să o curățați cu apă și săpun din belșug. Solicitați ajutor medical.
- Utilizați bateria la temperaturi între -10 °C (14 °F) și 40 °C (104 °F).
- Nu curățați niciodată bateria sau încărcătorul cu apă. Consultați *Pentru a verifica bateria și compartimentul bateriei la pagina 217*.
- Nu utilizați o baterie defectă sau deteriorată.
- Depozitați bateriile la distanță de obiecte de metal, de exemplu cuie, șuruburi sau bijuterii.
- Nu lăsați bateria la îndemâna copiilor.

Siguranța încărcătorului bateriei



AVERTISMENT: Înainte de a utiliza produsul, citiți instrucțiunile de avertizare de mai jos.

- Există riscul de electrocutare sau de scurtcircuit dacă nu sunt respectate instrucțiunile de siguranță.
- Folosiți o priză cu împământare aprobată care nu este deteriorată.
- Nu utilizați alte încărcătoare de baterii decât cel furnizate pentru produsul dvs. Utilizați exclusiv încărcătoare QC Husqvarna când încărcați baterii de schimb Husqvarna BLI.
- Nu încercați să dezamblați încărcătorul de baterii.
- Nu utilizați un încărcător de baterii defect sau deteriorat.
- Nu ridicați încărcătorul bateriei ținând de cablul de alimentare. Pentru a deconecta încărcătorul de baterii de la priza de perete, trageți de ștecăr. Nu trageți de cablul de alimentare.

- Feriți toate cablurile și prelungitoarele de apă, ulei și muchii ascuțite. Asigurați-vă că acest cablu nu este prins între uși, garduri sau în alte locuri similare.
- Nu utilizați încărcătorul de baterii în apropiere de materiale inflamabile sau materiale care pot cauza coroziune. Asigurați-vă că încărcătorul de baterii nu este acoperit. În caz de fum sau de incendiu, scoateți ștecărul încărcătorului de baterii.
- Încărcați bateria numai în interior, într-un loc cu aerisire adecvată și departe de lumina soarelui. Nu încărcați bateria în exterior. Nu încărcați bateria în medii umede.
- Utilizați încărcătorul de baterii când temperatura este între 5 °C (41 °F) și 40 °C (104 °F). Utilizați încărcătorul într-un mediu foarte bine ventilat, uscat și fără praf.
- Nu puneți obiecte în fantele de răcire a încărcătorului de baterii.
- Nu atingeți niciodată bornele încărcătorului de baterii cu obiecte metalice, deoarece se pot crea scurtcircuite.
- Utilizați prize de perete aprobate care nu sunt deteriorate.

Instrucțiuni de siguranță pentru întreținere



AVERTISMENT: Înainte de a efectua lucrări de întreținere asupra produsului, citiți instrucțiunile de avertisment de mai jos.

- Scoateți bateria înainte de a efectua întreținerea, alte verificări sau de a asambla produsul.
- Operatorul trebuie să efectueze numai operațiile de întreținere și service indicate în acest manual al operatorului. Apelați la reprezentantul de service pentru întreținerea și service-ul de mai mare amploare.
- Nu curățați niciodată bateria sau încărcătorul cu apă. Detergentul puternic poate deteriora plasticul.
- Dacă nu efectuați operații de întreținere, durata de viață a produsului scade, iar pericolul de accidente crește.
- Este necesară instruirea profesională specială pentru toate lucrările de service și reparații, mai ales

pentru dispozitivele de siguranță de pe produs. Dacă nu toate verificările din acest manual al operatorului sunt aprobate; după ce ați efectuat operațiile de întreținere, apălați la reprezentantul de service. Vă garantăm că există servicii profesionale de reparații și service disponibile pentru produsul dvs.

- Utilizați doar piese de schimb originale.

Instrucțiuni de siguranță pentru echipamentele de tăiere



AVERTISMENT: Înainte de a utiliza produsul, citiți instrucțiunile de avertizare de mai jos.

- Utilizați numai combinații de șină de ghidare/lanț de ferăstrău și echipamentele de ascuțire pe care vi le recomandăm. Consultați *Accesorii la pagina 222* pentru instrucțiuni.
- Purtați mănuși de protecție atunci când utilizați sau efectuați întreținerea lanțului de ferăstrău. Un lanț de ferăstrău care nu se mișcă poate provoca de asemenea leziuni.
- Păstrați dinții ascuțiți corespunzător. Respectați instrucțiunile și utilizați matrița recomandată. Un lanț de ferăstrău care este deteriorat sau incorect ascuțit crește pericolul de accidente.(Fig. 43)
- Păstrați setarea corectă a calibrării adâncimii. Respectați instrucțiunile și utilizați setarea recomandată a calibrării adâncimii. O setare prea mare a calibrării adâncimii crește pericolul de recul.(Fig. 44)
- Asigurați-vă că lanțul de ferăstrău are întinderea corectă. Dacă lanțul de ferăstrău nu este strâns pe șina de ghidare, lanțul de ferăstrău poate sări de pe șină. O întindere incorectă a lanțului de ferăstrău crește uzura șinei de ghidare, a lanțului de ferăstrău și a roții de antrenare a lanțului. Consultați *Pentru a strânge lanțul de ferăstrău la pagina 219*.(Fig. 45)
- Efectuați regulat întreținerea echipamentului de tăiere și păstrați-l corect lubrifiat. Dacă lanțul de ferăstrău nu este uns corect, crește riscul de uzură a șinei de ghidare, a lanțului de ferăstrău și a roții de antrenare a lanțului.(Fig. 46)

Asamblarea

Introducere



AVERTISMENT: Citiți și înțelegeți capitoul referitor la siguranță înainte de asamblarea produsului.

Asamblarea șinei de ghidaj și a lanțului de ferăstrău



AVERTISMENT: Scoateți întotdeauna bateria înainte de a monta sau a efectua întreținerea produsului.

1. Decuplați frâna de lanț. (Fig. 47)

- Slăbiți rozeta și demontați capacul roții de antrenare (frâna de lanț) și apărătoarea de transport (A). (Fig. 48)
- Puneți șina de ghidaj peste bolțul de șină. Deplasați șina de ghidaj în ultima poziție din spate. Ridicați lanțul de ferăstrău deasupra roții de antrenare și cuplați-l în canelura de pe șina de ghidaj. Începeți de la marginea superioară a șinei de ghidaj. (Fig. 49)
- Asigurați-vă că marginile zalelor de tăiere sunt îndreptate spre înainte, pe marginea superioară a șinei de ghidaj.
- Asamblați capacul roții de antrenare și deplasați pintelul întinzător al lanțului în orificiul din șina de ghidaj.
- Asigurați-vă că zalele de ghidare ale lanțului de ferăstrău se fixează corect pe roata de antrenare.
- Asigurați-vă că lanțul de ferăstrău este cuplat corect în canelura din șina de ghidaj.
- Strângeți lanțul de ferăstrău. Consultați *Pentru a strânge lanțul de ferăstrău la pagina 219* pentru instrucțiuni.

Pentru a asambla o bară de protecție

Pentru a asambla o bară de protecție, discutați cu reprezentantul dvs. de service.

Funcționarea

Introducere



AVERTISMENT: Citiți și înțelegeți capitolul referitor la siguranță înainte de utilizarea produsului.

Verificarea funcționării înainte de utilizarea produsului

- Faceți un control al frânei de lanț (A) pentru a vă asigura că funcționează corect și că nu este deteriorat.
- Verificați apărătoarea pentru mâna dreaptă (B) pentru a vă asigura că nu este deteriorată.
- Verificați întrerupătorul și opritorul întrerupătorului (C) pentru a vă asigura că funcționează corect și că nu sunt deteriorate.
- Verificați tastatura (D) pentru a vă asigura că funcționează corect.
- Asigurați-vă să nu existe ulei pe mânere (E).
- Faceți un control pentru a vă asigura că toate piesele sunt montate corect și nu sunt deteriorate sau lipsesc.
- Faceți un control al opritorului de lanț (F) pentru a vă asigura că este montat corect.
- Verificați întinderea lanțului (G).
- Încărcați bateria (H) și asigurați-vă că este corect atașată la produs.
- Asigurați-vă că lanțul de ferăstrău se oprește când eliberați întrerupătorul. (Fig. 50)

Ulei pentru lanț

Toate motoferăstraiele Husqvarna au un sistem de ungere automată a lanțului. La unele modele, debitul de ulei este, de asemenea, reglabil.

Luați următoarele în considerare când alegeți uleiul pentru lanț:

(Fig. 51)

- Rezervorul de ulei durează aproximativ trei încărcări de baterie. Acest lucru se aplică numai dacă utilizați uleiul corect pentru lanț. Dacă uleiul pentru lanț este prea fluid, nu va rezista atât de mult timp.
- Uleiul pentru lanț trebuie să prezinte o bună aderență pe lanțul de ferăstrău și, de asemenea, să-și mențină calitatea debitului pe vreme caldă, vara, și pe vreme rece, iarna.
- Utilizați un ulei cu un grad corespunzător (grad de viscozitate potrivit), conform temperaturii aerului. La temperaturi sub 0°C (32°F) unele uleiuri devin prea dense. Acest lucru poate determina suprasarcina pompei de ulei și poate duce la deteriorarea componentelor pompei de ulei.
- Utilizați echipamentul de tăiere recomandat. O șină de ghidaj care este prea lungă va utiliza mai mult ulei pentru lanț.
- Apelați la reprezentantul dvs. de service când alegeți un ulei pentru lanț.



AVERTISMENT: Nu utilizați ulei ars! Uleiul ars este periculos pentru dvs. și pentru mediul înconjurător. Uleiul ars cauzează, de asemenea, deteriorarea pompei de ulei, a șinei de ghidaj și a lanțului de ferăstrău.



AVERTISMENT: Dacă lubrifierea echipamentului de tăiere nu este suficientă, poate provoca ruperea lanțului de ferăstrău. Acest lucru poate cauza vătămări corporale grave sau decesul operatorului.



ATENȚIE: Dacă utilizați ulei pentru lanț vegetal, curățați canalul din șina de ghidaj și lanțul de ferăstrău înainte de depozitarea pe termen lung. În caz contrar, există riscul oxidării lanțului de ferăstrău, care cauzează rigidizarea lanțului de ferăstrău și înfundarea roții de lanț de la vârful șinei.

Pentru conectarea încărcătorului de baterii

1. Conectați încărcătorul bateriei la tensiunea și la frecvența specificate pe plăcuța de identificare.
2. Introduceți ștecherul în priză cu împănământare.

Nota: Bateria nu se va încălca dacă temperatura bateriei este mai mare de 50°C/122°F. Dacă temperatura este mai mare de 50°C/122°F, încărcătorul va determina răcirea bateriei.

Încărcarea bateriei

Nota: Încărcați bateria dacă este prima dată când o folosiți. O baterie nouă este încărcată doar până la 30 %.

1. Conectați bateria la încărcător. (Fig. 52)
2. Asigurați-vă că lumina verde de încărcare de pe încărcător se aprinde. Acest lucru înseamnă că bateria este conectată corect la încărcător. (Fig. 53)
3. Atunci când toate LED-urile de pe baterie sunt aprinse, bateria este încărcată complet. (Fig. 54)
4. Pentru a deconecta încărcătorul de baterii de la priză de perete, trageți de ștecher. Nu trageți de cablu.
5. Deconectați bateria de la încărcător.

Nota: Consultați manualele bateriei și încărcătorului pentru mai multe informații.

Pornirea produsului

1. Faceți un control al întrerupătorului și al opritorului întrerupătorului. Consultați *Verificarea opritorului întrerupătorului la pagina 217*.
2. Împingeți apătoarea de mână din față spre înainte pentru a cupla frâna de lanț. (Fig. 38)
3. Introduceți bateria în suportul bateriei. (Fig. 55)
4. Apăsăți în partea inferioară a bateriei până când auziți un clic.



ATENȚIE: Dacă bateria nu se mișcă ușor în suportul bateriei, nu este fixată corect în suportul bateriei.

(Fig. 56)

5. Apăsăți și țineți apăsat butonul de pornire/oprire până când LED-ul verde se aprinde. (Fig. 57)

Pentru utilizarea funcției SavE (economisire)

Acest produs are o funcție de economisire energie, SavE. Funcția SavE reduce durata lanțului și vă oferă cel mai îndelungat timp de funcționare de la baterie.

Nota: Funcția SavE nu reduce puterea de tăiere a produsului.

1. Apăsăți pe butonul SavE de pe tastatură.
2. Asigurați-vă că LED-ul verde se aprinde.
3. Apăsăți din nou pe butonul SavE pentru a dezactiva funcția. LED-ul verde se stinge. (Fig. 58)

Oprirea produsului

1. Apăsăți și țineți apăsat butonul de pornire/oprire până când LED-ul verde se stinge. (Fig. 57)
2. Scoateți bateria și apăsați butoanele de eliberare a bateriei pentru a scoate bateria din suport. (Fig. 59)



AVERTISMENT: Scoateți bateria când nu folosiți sau când nu aveți o vedere completă asupra produsului. Acest lucru se realizează în vederea evitării pornirii accidentale.

Informații despre recul



AVERTISMENT: Un recul poate cauza vătămări corporale grave sau decesul operatorului sau al altor persoane. Pentru a reduce pericolul, trebuie să cunoașteți cauzele reculului și modul de prevenire a acestora.

Un recul apare numai dacă zona de recul a șinei de ghidaj atinge un obiect. Un recul poate apărea brusc și cu forță ridicată, care proiectează produsul în direcția operatorului. (Fig. 60)

Reculul apare întotdeauna în planul de tăiere al șinei de ghidaj. De obicei, produsul este proiectat asupra operatorului, dar se poate deplasa și într-o altă direcție. Direcția de deplasare este cauzată de modul în care utilizați produsul când apare reculul. (Fig. 61)

Reculul apare numai dacă zona de recul a șinei de ghidaj atinge un obiect. Nu permiteți ca zona de recul să atingă un obiect. (Fig. 60)

O rază mai mică a vârfului șinei reduce forța reculului.

Utilizați un lanț de fierăstrău cu recul redus pentru a reduce efectele reculului. Nu permiteți ca zona de recul să atingă un obiect.



AVERTISMENT: Niciun lanț de ferăstrău nu previne complet reculul. Respectați întotdeauna instrucțiunile.

Întrebări comune despre recul

- **Mâna va cupla întotdeauna frâna de lanț în timpul unui recul?**

Nu. Trebuie să folosiți forță pentru a împinge apătoarea de mână din față spre înainte. Dacă nu folosiți forța necesară, frâna de lanț nu va fi cuplată. De asemenea, trebuie să țineți mânerul produsului

ferm, cu două mâini în timpul lucrului. Dacă apare un recul, este posibil ca frâna de lanț să nu oprească lanțul de ferăstrău înainte de a vă atinge. Există, de asemenea, unele poziții în care mâna dvs. nu poate atinge apărătoarea de mână din față pentru a cupla frâna de lanț. Un exemplu în acest sens este poziția de doborâre.

• **Mecanismul de deblocare din inerție va cupla întotdeauna frâna de lanț în timpul unui recul?**

Nu. În primul rând, frâna de lanț trebuie să funcționeze corect. Consultați *Întreținerea la pagina 216* pentru instrucțiuni despre modul de verificare a frânei de lanț. Vă recomandăm să efectuați verificarea de fiecare dată înainte de a utiliza produsul. În al doilea rând, forța reculului trebuie să fie ridicată pentru a cupla frâna de lanț. Dacă frâna de lanț este prea sensibilă, aceasta se poate cupla în timpul funcționării intense.

• **Frâna de lanț mă va apăra întotdeauna împotriva rănirii în timpul unui recul?**

Nu. Frâna de lanț trebuie să funcționeze corect pentru a oferi protecție. Frâna de lanț trebuie, de asemenea, să fie cuplată în timpul unui recul pentru a opri lanțul de ferăstrău. Dacă sunteți în apropierea șinei de ghidare, este posibil ca frâna de lanț să nu aibă timp să oprească lanțul de ferăstrău înainte de a vă lovi.



AVERTISMENT: Reculurile pot fi prevenite numai de dvs. și de o tehnică de lucru corectă.

Pentru a utiliza tehnica de tăiere



AVERTISMENT: Utilizați puterea completă când tăiați și reduceți turația de mers la ralanti după fiecare tăiere.



ATENȚIE: Nu lăsați motorul să funcționeze prea mult fără sarcină. Aceasta poate deteriora motorul.

1. Puneți trunchiul pe o capră sau un cadru de tăiat lemne. (Fig. 62)



AVERTISMENT: Nu tăiați trunchiurile sub formă de grămadă. Acest lucru crește pericolul de recul și poate duce la vătămări corporale grave sau deces.

2. Îndepărtați bucățile tăiate din zona de lucru.



AVERTISMENT: Bucățile tăiate rămase în zona de lucru cresc riscul de recul și vă împiedică să vă mențineți echilibrul.

Pentru a tăia un trunchi pe sol

1. Tăiați trunchiul la mișcarea de tragere. Mențineți puterea maximă, dar fiți pregătit pentru accidente bruște. (Fig. 63)



AVERTISMENT: Asigurați-vă că lanțul de ferăstrău nu atinge solul când finalizați tăietura.

2. Tăiați aproximativ $\frac{1}{3}$ din trunchi și apoi opriți-vă. Întoarceți trunchiul și tăiați din partea opusă. (Fig. 64)

Pentru a tăia un trunchi care are suport la un capăt



AVERTISMENT: Asigurați-vă că trunchiul nu se rupe în timpul tăierii. Respectați instrucțiunile de mai jos.

(Fig. 65)

1. Tăiați la mișcarea de împingere aproximativ $\frac{1}{3}$ din trunchi.
2. Tăiați trunchiul la mișcarea de tragere până când cele două tăieturi se ating. (Fig. 66)

Pentru a tăia un trunchi care are suport la ambele capete



AVERTISMENT: Asigurați-vă că lanțul de ferăstrău nu se prinde în trunchi în timpul tăierii. Respectați instrucțiunile de mai jos.

(Fig. 67)

1. Tăiați la mișcarea de tragere aproximativ $\frac{1}{3}$ din trunchi.
2. Tăiați restul trunchiului la mișcarea de împingere pentru a finaliza tăietura. (Fig. 68)



AVERTISMENT: Opriți motorul dacă lanțul de ferăstrău se prinde în trunchi. Utilizați o părghie pentru a deschide tăietura și a scoate produsul. Nu încercați să trageți produsul în afară cu mâna. Acest lucru poate duce la vătămare corporală când produsul se eliberează brusc.

Pentru a utiliza tehnica de curățare a trunchiului de ramuri

Nota: Pentru ramurile groase, folosiți tehnica de tăiere. Consultați *Pentru a utiliza tehnica de tăiere la pagina 213*.



AVERTISMENT: Există un mare risc de accident atunci când utilizați tehnica de curățare a trunchiului. Consultați *Informații despre recul la pagina 212* pentru

instrucțiuni privind modul de prevenire a reculului.



AVERTISMENT: Tăiați ramurile una câte una. Aveți grijă când eliminați ramuri mici și nu tăiați tufișuri sau mai multe ramuri mici în același timp. Ramurile mici se pot prinde în lanțul de ferăstrău și pot preveni operarea în siguranță a produsului.

Nota: Tăiați ramurile bucată cu bucată, dacă este necesar. (Fig. 69)

1. Îndepărtați ramurile din partea dreaptă a trunchiului.
 - a) Păstrați șina de ghidaj în partea dreaptă a trunchiului și mențineți corpul produsului pe trunchi.
 - b) Selectați tehnica de tăiere aplicabilă tensionării ramurii. (Fig. 70)



AVERTISMENT: Dacă nu sunteți sigur(ă) de modul de tăiere a ramurii, adresați-vă unui operator profesionist al motoferăstrăului înainte de a continua.

2. Îndepărtați ramurile din partea de sus a trunchiului.
 - a) Păstrați produsul pe trunchi și lăsați șina de ghidaj să se deplaseze de-a lungul trunchiului.
 - b) Tăiați la mișcarea de împingere. (Fig. 71)
3. Îndepărtați ramurile din partea stângă a trunchiului.
 - a) Selectați tehnica de tăiere aplicabilă tensionării ramurii. (Fig. 72)



AVERTISMENT: Dacă nu sunteți sigur(ă) de modul de tăiere a ramurii, adresați-vă unui operator profesionist al motoferăstrăului înainte de a continua.

Consultați *Pentru a tăia copaci și ramuri tensionate la pagina 215* pentru instrucțiuni privind modul de tăiere a ramurilor tensionate.

Pentru a utiliza tehnica de doborâre a copacului



AVERTISMENT: Trebuie să aveți experiență pentru a doborî un copac. Dacă este posibil, participați la un curs de instruire privind operarea unui motoferăstrău. Adresați-vă unui operator cu experiență, pentru mai multe cunoștințe.

Pentru a păstra distanța de siguranță

1. Asigurați-vă că persoanele din jurul dvs. păstrează o distanță de siguranță echivalentă cu minimum lungimea a 2 1/2 copaci. (Fig. 73)

2. Asigurați-vă că nu există nicio persoană în zona de risc înainte sau în timpul doborârii. (Fig. 74)

Pentru a calcula direcția de doborâre

1. Examinați direcția în care trebuie să cadă copacul. Scopul este să îl doborâți într-o poziție în care puteți curăța de ramuri și puteți tăiați trunchiul ușor. Este, de asemenea, important să aveți o poziție stabilă și să vă puteți deplasa în siguranță.



AVERTISMENT: Dacă este periculos sau nu puteți doborî un copac în direcția sa naturală, doborâți copacul în altă direcție.

2. Analizați direcția de cădere naturală a copacului. De exemplu, înclinarea și îndoirea copacului, direcția vântului, amplasarea ramurilor și greutatea de zăpadă.
3. Analizați dacă există obstacole, de exemplu alți copaci, linii de curent, drumuri și/sau clădiri în jurul acestuia.
4. Căutați semne de deteriorare și de putregai în trunchi.



AVERTISMENT: Putregaiul în trunchi poate însemna un risc de cădere a copacului înainte de a finaliza tăierea.

5. Asigurați-vă că respectivul copac nu are ramuri deteriorate sau moarte care se pot rupe și vă pot lovi în timpul doborârii.
6. Nu lăsați copacul să cadă peste un alt copac netăiat. Este periculos să îndepărtați un copac blocat și există un risc ridicat de accidente. Consultați *Pentru a elibera un copac blocat la pagina 215*. (Fig. 75)



AVERTISMENT: În timpul operațiilor critice de doborâre, ridicați protecția de auz imediat după finalizarea tăierii cu ferăstrăul. Este important să auziți sunetele și semnalele de avertisment.

Pentru a curăța trunchiul și a pregăti ruta de evacuare

Tăiați toate ramurile de la înălțimea umărului dvs. și în jos.

1. Tăiați la mișcarea de tragere, de sus în jos. Copacul trebuie să se afle între dvs. și produs. (Fig. 76)
2. Îndepărtați arbuștii din zona de lucru din jurul copacului. Îndepărtați toate materialele tăiate din zona de lucru.
3. Faceți un control al zonei pentru a identifica obstacole precum pietre, ramuri și găuri. Trebuie să aveți o cale de evacuare liberă când copacul începe să scadă. Calea dvs. de evacuare trebuie să fie la distanță de aproximativ 135 de grade față de direcția de doborâre.
1. Zona periculoasă

2. Calea de evacuare
3. Direcția de cădere

(Fig. 77)

Pentru a doborî un copac

Husqvarna vă recomandă să efectuați tăieri direcționale și apoi să folosiți metoda colțului de siguranță când doborâți un copac. Metoda colțului de siguranță vă ajută să realizați un punct de doborâre corect și să controlați direcția de doborâre.



AVERTISMENT: Nu doborâți copaci cu un diametru de două ori mai mare decât lungimea șinei de ghidaj. Pentru aceasta, trebuie să fi urmat o instruire specială.

Pentru a realiza tăieturi direcționale

1. Realizați tăieturi direcționale. Realizați tăieturile direcționale până la o adâncime egală cu 1/4 din diametrul copacului. Realizați un unghi de 45° între tăietura de deasupra și tăietura de jos.
 - a) Realizați mai întâi tăietura de deasupra. Aliniați marcajul direcției de doborâre (A) al produsului cu direcția de doborâre a copacului (B). Stați în spatele produsului și mențineți copacul în partea dreaptă. Tăiați la o mișcare de tragere.
 - b) Realizați tăietura de jos. Asigurați-vă că extremitatea tăieturii de jos tăiați este în același punct cu extremitatea tăieturii de deasupra. (Fig. 78)
2. Asigurați-vă că linia de tăiere direcțională este perfect orizontală și la unghi drept (90°) față de direcția de doborâre. Linia de tăiere direcțională trece prin punctul în care cele două tăieturi direcționale se ating. (Fig. 79)

Pentru a realiza tăietura de doborâre

Nota: Tăietura de doborâre se face în partea opusă a copacului față de tăieturile direcționale.

1. Realizați tăietura de doborâre la aproximativ 3-5 cm/ 1.5-2 in deasupra tăieturilor direcționale de jos. Tăietura trebuie să fie perfect orizontală. (Fig. 80)
2. Dacă aveți o bară de protecție, așezați-o în spatele punctului de doborâre.
3. Tăiați la mișcarea de tragere, utilizați puterea maximă și avansați ușor lanțul de ferăstrău/șina de ghidaj în copac. Asigurați-vă că nu cade copacul într-o direcție nedorită.
4. Introduceți o pană sau pârghie de doborâre în tăietură când aceasta are adâncimea corectă. (Fig. 81)
5. Finalizați tăietura de doborâre paralel cu linia de tăiere direcțională. Asigurați-vă că distanța dintre ele este de minimum 1/10 din diametrul trunchiului. Secțiunea trunchiului care nu este tăiată este punctul

de doborâre. Punctul de doborâre controlează direcția de doborâre. (Fig. 82)



AVERTISMENT: Nu aveți niciun control asupra direcției de doborâre dacă punctul de doborâre dispare sau dacă este prea subțire. Acest lucru se aplică și dacă nu ați realizat corect tăieturile direcționale și tăietura de doborâre.

(Fig. 83)

6. În acest moment, copacul va cădea sub propria forță sau cu ajutorul unei pene sau pârgii de doborâre. (Fig. 84)

Nota: Utilizați o șină de ghidaj mai lungă decât diametrul copacului. Acest lucru vă ajută să realizați tăietura de doborâre și tăieturile direcționale dintr-o singură mișcare fiecare. Consultați *Accesorii la pagina 222* pentru a afla ce lungimi de șine am recomandat pentru produsul dvs.

(Fig. 85)

Pentru a elibera un copac blocat



AVERTISMENT: Este foarte periculos să îndepărtați un copac blocat și există un risc ridicat de accidente. Nu vă apropiați de zona de risc și nu încercați să doborâți un copac blocat.

(Fig. 86)

Cea mai sigură metodă este folosirea uneia dintre următoarele vincuri:

- Montate pe tractor (Fig. 87)
- Portabile (Fig. 88)

Pentru a tăia copaci și ramuri tensionate

1. Stabiliți care parte a copacului sau ce ramură este tensionată.
2. Stabiliți unde este punctul de tensiune maximă. (Fig. 89)
3. Examinați care este cea mai sigură metodă de a elibera tensiunea.

Nota: În unele situații, singura metodă sigură este să folosiți un vinci și nu produsul dvs.

4. Mențineți o poziție în care copacul sau ramura nu vă poate lovi când tensiunea este eliberată. (Fig. 90)
5. Realizați una sau mai multe tăieturi cu o adâncime suficientă, necesare pentru a reduce tensiunea. Tăiați la sau aproape de punctul de maximă tensiune. Copacul sau ramura trebuie să se rupă în punctul de maximă tensiune. (Fig. 91)



AVERTISMENT: Nu tăiați direct prin copac sau ramura tensionată.



AVERTISMENT: Aveți mare grijă la tăierea unui copac tensionat. Există riscul ca acesta se miște rapid înainte sau după îl tăiați. Pot apărea vătămări corporale grave dacă sunteți într-o poziție incorectă sau dacă tăiați incorect.

6. Dacă trebuie să tăiați copacul/ramura transversal, realizați 2 - 3 tăieturi, la distanță de 1 in. și cu o adâncime de 2 in. (Fig. 92)

7. Continuați să tăiați mai mult în copac/ramură până când copacul/ramura se îndoaie și tensiunea este eliberată. (Fig. 93)
8. Tăiați copacul/ramura pe partea opusă a direcției de îndoire, după ce tensiunea este eliberată.

Întreținerea

Introducere



AVERTISMENT: Citiți și înțelegeți capitolul privind siguranța înainte de a efectua operații de întreținere asupra produsului.

În continuare prezentăm o listă de pași de întreținere care trebuie efectuați asupra aparatului. Consultați *Întreținerea la pagina 216* pentru mai multe informații.

Program de întreținere



AVERTISMENT: Scoateți bateria înainte de a efectua operații de întreținere.

Întreținerea	Înainte de utilizare	Săptămănal	Lunar
Curățați componentele externe ale produsului.	X		
Asigurați-vă că întrerupătorul și opritorul întrerupătorului funcționează corect din punct de vedere al siguranței.	X		
Curățați frâna de lanț și asigurați-vă că funcționează în siguranță. Asigurați-vă că opritorul de lanț nu este deteriorat. Înlocuiți-l, dacă este necesar.	X		
Rotiți șina de ghidaj pentru o uzură mai uniformă. Asigurați-vă că orificiul de ungere din șina de ghidaj nu este înfundat. Curățați canelura șinei.	X		
Asigurați-vă că freza și apărătoarea frezei nu au fisuri și că nu sunt deteriorate. Înlocuiți freza sau apărătoarea frezei dacă au fisuri sau dacă au fost expuse la impact.	X		
Asigurați-vă că șina de ghidaj și lanțul de ferăstrău au suficient ulei.	X		
Verificați lanțul de ferăstrău. Căutați fisuri și asigurați-vă că lanțul de ferăstrău nu este rigid sau neobișnuit de uzat. Înlocuiți, dacă este necesar.	X		
Ascuțiți lanțul de ferăstrău. Verificați întinderea și starea acestuia. Verificați dacă există uzură pe roata de antrenare și înlocuiți-o, dacă este necesar.	X		
Curățați admisia de aer a produsului.	X		
Verificați dacă șuruburile și piulițele sunt strânse.	X		
Asigurați-vă că tastatura funcționează corect și nu este deteriorată.	X		
Folosiți o pilă pentru a îndepărta bavurile de pe marginile șinei de ghidaj.		X	
Verificați legăturile dintre baterie și produs. Verificați legăturile dintre baterie și încărcătorul bateriei.			X

Întreținerea	Înainte de utiliza-re	Săptămă-nal	Lunar
Goliți și curățați rezervorul de ulei.			X
Suflați ușor aer comprimat prin fantele de răcire ale produsului și ale bateriei.			X

Întreținerea și controalele dispozitivelor de siguranță de pe produs

Pentru a verifica apărătoarea de mână din față

Verificați regulat al apărătoarea de mână din față și mecanismul de deblocare a frânei din inerție.

1. Asigurați-vă că apărătoarea de mână din față nu este deteriorată și că nu prezintă defecte vizibile, cum ar fi crăpături. (Fig. 94)
2. Asigurați-vă că apărătoarea de mână din față se mișcă liber și că este atașată în siguranță la produs. (Fig. 95)
3. Puneți produsul, cu motorul oprit, pe un buturugă sau pe altă suprafață stabilă.
4. Țineți mânerul spate și desprindeți mâna de pe mânerul frontal. Lăsați produsul să cadă pe buturugă. (Fig. 96)
5. Asigurați-vă că frâna de lanț se cuplează pe măsură ce șina de ghidaj lovește buturuga.

Pentru a verifica declanșatorul de frână

1. Puneți produsul pe o suprafață stabilă și porniți-l. Consultați *Introducere la pagina 211*.



AVERTISMENT: Asigurați-vă că lanțul de ferăstrău nu atinge solul sau alte obiecte.

2. Înfășurați degetele în jurul mânerelor și țineți produsul strâns. (Fig. 37)
3. Aplicați putere maximă și apăsați încheietura mâinii stângi pe apărătoarea de mână din față pentru a cupla frâna de lanț. Lanțul de ferăstrău trebuie să se oprească imediat. (Fig. 97)



AVERTISMENT: Nu desprindeți mâna de pe mânerul frontal!

Verificarea opritorului întrerupătorului

1. Asigurați-vă că întrerupătorul și opritorul întrerupătorului se mișcă liber și dacă arc de rapel funcționează corect. (Fig. 98)
2. Apăsați opritorul întrerupătorului și asigurați-vă că revine la poziția inițială atunci când îl eliberați. (Fig. 99)

3. Asigurați-vă că întrerupătorul este blocat în poziția de repaus când opritorul întrerupătorului este eliberat. (Fig. 100)
4. Porniți produsul și aplicați putere maximă.
5. Eliberați întrerupătorul și asigurați-vă că lanțul de ferăstrău se oprește și rămâne staționar. Dacă lanțul de ferăstrău se rotește când întrerupătorul este în poziția de repaus, contactați reprezentantul dvs. de service.

Verificarea opritorului de lanț

1. Asigurați-vă că opritorul de lanț nu este deteriorat.
2. Asigurați-vă că opritorul de lanț este stabil și fixat pe corpul produsului. (Fig. 41)

Verificarea tastaturii

1. Porniți produsul. Consultați *Funcționarea la pagina 211*
2. Apăsați din nou butonul de pornire/oprire.
3. Asigurați-vă că produsul se oprește atunci când apăsați și țineți apăsat butonul. LED-ul verde se va stinge. (Fig. 57)

Pentru a verifica bateria și compartimentul bateriei

1. Curățați bateria și compartimentul bateriei cu o perie moale. (Fig. 101)
2. Asigurați-vă că fantele de răcire și conectorii bateriei sunt curați.
3. Asigurați-vă că bateria nu este deteriorată și că nu există alte defecte, cum ar fi fisurile. (Fig. 102)

Pentru a verifica încărcătorul bateriei

1. Asigurați-vă că încărcătorul bateriei și cablul de alimentare nu sunt deteriorate. Căutați fisuri și alte defecte.

Pentru a curăța sistemul de răcire

Produsul are un sistem de răcire care menține temperatura produsului cât mai joasă posibil.

Sistemul de răcire include o priză de aer în partea stângă a produsului și un ventilator pe motor.

1. Curățați sistemul de răcire cu o perie o dată pe săptămână sau mai des, dacă este necesar. (Fig. 103)
2. Asigurați-vă că sistemul de răcire nu este murdar sau blocat.



ATENȚIE: Un sistem de răcire murdar sau blocat poate cauza încălzirea produsului. Acest lucru duce la deteriorarea pistonului și a cilindrului.

Pentru ascuțirea lanțului de ferăstrău

Informații despre șina de ghidaj și lanțul de ferăstrău



AVERTISMENT: Purtați mănuși de protecție atunci când utilizați sau efectuați întreținerea lanțului de ferăstrău. Un lanț de ferăstrău care nu se mișcă poate provoca de asemenea leziuni.

Înlocuiți o șină de ghidaj sau un lanț de ferăstrău uzat sau deteriorat cu combinația de șină de ghidaj sau lanț de ferăstrău recomandată de Husqvarna. Acest lucru este necesar pentru a menține funcțiile de siguranță a produsului. Consultați *Accesorii la pagina 222* pentru o listă de combinații de șină și lanț de schimb pe care vi le recomandăm.

- Lungimea șinei de ghidaj, in/cm. Informații despre lungimea șinei de ghidaj se regăsesc de obicei pe capătul din spate al șinei de ghidare.(Fig. 104)
- Număr de dinți pe roata de lanț de la vârful șinei (T). (Fig. 105)
- Pasul lanțului, in. Distanța dintre zalelor de ghidare ale lanțului de ferăstrău trebuie să corespundă distanței dinților de pe roata de lanț de la vârful șinei și de pe roata de antrenare.(Fig. 106)
- Numărul de zale de ghidare. Numărul de zale de ghidare este stabilit de tipul șinei de ghidare.(Fig. 107)
- Lățimea canelurii șinei, in/mm. Lățimea canelurii din șina de ghidare trebuie să fie identică cu lățimea zalelor de ghidare ale lanțului.(Fig. 108)
- Orificiul uleiului pentru lanț și orificiul pentru întinzătorul de lanț. Șina de ghidaj trebuie să corespundă produsului.(Fig. 109)
- Lățimea zalei de ghidare, mm/in.(Fig. 110)

Informații generale despre modul de ascuțire a frezelor

Nu utilizați un lanț de ferăstrău tocit. Dacă lanțul de ferăstrău este tocit, trebuie să aplicați mai multă presiune pentru a împinge șina de ghidaj prin lemn. Dacă lanțul de ferăstrău este foarte tocit, nu vor exista așchii de lemn, ci doar dar rumeguș.

Un lanț de ferăstrău ascuțit pătrunde în lemn, iar așchii de lemn devin lungi și groase.

Dintele de tăiere (A) și calibrul de adâncime (B) formează împreună partea de tăiere a lanțului de ferăstrău, freza. Diferența de înălțime dintre cei doi indică adâncimea de debitare (setarea calibrului de adâncime).(Fig. 111)

Când ascuțiți freza, luați în considerare următoarele:

- Unghiul de ascuțire.(Fig. 112)
- Unghiul de tăiere.(Fig. 113)
- Poziția pilei.(Fig. 114)
- Diametrul pilei rotunde.(Fig. 115)

Este dificil să ascuțiți corect un lanț de ferăstrău fără echipamentul corespunzător. Utilizați matrița Husqvarna. Acest lucru vă va ajuta să păstrați performanța de tăiere maximă și riscul de recul la minimum.



AVERTISMENT: Forța reculului crește foarte mult dacă nu respectați instrucțiunile de ascuțire.

Nota: Consultați *Pentru ascuțirea frezelor la pagina 218* pentru informații despre ascuțirea lanțului de ferăstrău.

Pentru ascuțirea frezelor

1. Utilizați o pilă rotundă și o matriță pentru a ascuți dinții. (Fig. 116)

Nota: Consultați *Accesorii la pagina 222* pentru informații despre pila și matrița Husqvarna recomandate pentru lanțul dvs. de ferăstrău.

2. Aplicați matrița corect pe freză. Consultați instrucțiunea furnizată împreună cu matrița.
3. Deplasați pila din partea interioară a dinților de tăiere și în exterior. Reduceți presiunea la mișcarea de tragere. (Fig. 117)
4. Îndepărtați materialul de pe o latură a tuturor dinților.
5. Întoarceți produsul invers și îndepărtați materialul de pe cealaltă latură.
6. Asigurați-vă că toți dinții au aceeași lungime.

Informații generale despre modul de fixare a setării calibrului de adâncime

Setarea calibrului de adâncime (C) scade atunci când ascuțiți dintele de tăiere (A). Pentru a menține performanța de tăiere maximă trebuie să îndepărtați pilitura de pe calibrul de adâncime (B) pentru a primi setarea recomandată a calibrului de adâncime. Consultați *Accesorii la pagina 222* pentru instrucțiuni despre cum să primiți setarea corectă a calibrului de adâncime pentru lanțul dvs. de ferăstrău.

(Fig. 118)



AVERTISMENT: Pericolul de recul crește în cazul în care calibrarea adâncimii este prea mare!

Pentru a regla setarea calibrării adâncimii

Înainte de a calibra adâncimea sau de a ascuți dinții de tăiere, consultați *Pentru ascuțirea frezelor la pagina 218*, pentru instrucțiuni. Vă recomandăm să calibrați

adâncimea după fiecare a treia operație în care ascuțiți dinții de tăiere.

Vă recomandăm să utilizați dispozitivul nostru de calibrare a adâncimii pentru a primi setarea și angrenajul corecte pentru calibrarea adâncimii.

(Fig. 119)

1. Utilizați o pilă plată și un dispozitiv de calibrare a adâncimii pentru a regla calibrarea adâncimii. Utilizați numai dispozitivul nostru de calibrare a adâncimii Husqvarna pentru a obține setarea și angrenajul corecte pentru calibrarea adâncimii.
2. Puneți dispozitivul de calibrare a adâncimii pe lanțul de ferăstrău.

Nota: Consultați pachetul dispozitivului de calibrare a adâncimii pentru mai multe informații despre modul de utilizare a dispozitivului.

3. Folosiți pila plată pentru a îndepărta partea calibrului de adâncime care se extinde prin dispozitivul de calibrare a adâncimii. (Fig. 120)

Pentru a strânge lanțul de ferăstrău



AVERTISMENT: Un lanț de ferăstrău care nu are întinderea corectă se poate desprinde de pe șina de ghidaj și poate cauza vătămări corporale grave sau deces.

Cu cât utilizați mai mult un lanț de ferăstrău, cu atât mai lung devine. Este important să reglați lanțul de ferăstrău în mod regulat.

Verificați tensiunea lanțului de fiecare dată când reumpleți ferăstrăul cu ulei pentru lanț.

Nota: Lanțurile de ferăstrău noi au o perioadă de rodaj în timpul căreia trebuie să verificați întinderea mai frecvent.

1. Pliati mânerul în afară până când se deschide. (Fig. 121)
2. Rotiți butonul în sensul invers acelor de ceasornic pentru a slăbi capacul roții de antrenare. (Fig. 122)
3. Rotiți roata întinzătoare de lanț pentru a regla întinderea lanțului de ferăstrău. Lanțul de ferăstrău trebuie să fie strâns pe șina de ghidaj. (Fig. 123)

Nota: Rotiți roata în jos (+) pentru mai multă tensiune și în sus (-) pentru tensiune mai redusă. Lanțul de ferăstrău este strâns corect când îl puteți roti ușor cu mâna, dar este strâns pe șina de ghidaj.

4. Rotiți butonul în sensul acelor de ceasornic pentru a strânge butonul șinei. (Fig. 124)
5. Pliati în jos butonul pentru a fixa tensionarea. (Fig. 125)

Pentru a verifica ungerea lanțului de ferăstrău

Verificați ungerea lanțului de ferăstrău la fiecare a treia încărcare a bateriei.

1. Porniți produsul și lăsați-l să funcționeze la 3/4 din putere. Țineți șina la aproximativ 20 cm (8 inch) deasupra unei suprafețe de culoare deschisă.
2. Dacă lanțul de ferăstrău este uns corect, veți vedea o linie transparentă de ulei pe suprafață după 1 minut. (Fig. 126)
3. Dacă lanțul de ferăstrău este uns corect, efectuați următoarele controale.
 - a) Verificați canalul de ulei din șina de ghidaj pentru a vă asigura că nu este blocat. Dacă este necesar, curățați-l. (Fig. 127)
 - b) Verificați canelura de pe marginea șinei de ghidaj pentru a vă asigura că este curată. Dacă este necesar, curățați-l. (Fig. 128)
 - c) Asigurați-vă că roata de lanț de la vârful șinei se rotește liber și că orificiul de ungere din roata de lanț de la vârful șinei de ghidaj nu este blocată. Curățați și lubrifiați dacă este necesar. (Fig. 129)
4. Dacă ungerea lanțului de ferăstrău nu funcționează după ce ați urmat pașii de mai sus, agresați-vă reprezentantului de service.

Pentru a efectua întreținerea roții de antrenare a lanțului

Sistemul de conducere are o roată de antrenare.

(Fig. 130)

Faceți următoarele întrețineri ale roții de antrenare a lanțului:

1. Verificați regulat gradul de uzură a roții de antrenare. Înlocuiți roata de antrenare a lanțului dacă este prea uzată.
2. Înlocuiți roata de antrenare când înlocuiți lanțul de ferăstrău.

Pentru a examina echipamentul de tăiere

1. Asigurați-vă că nu există crăpături în nituri și zale și că nu există nituri slăbite. Înlocuiți dacă este necesar. (Fig. 131)
2. Asigurați-vă că lanțul de ferăstrău se îndoaie ușor. Înlocuiți lanțul de ferăstrău, dacă este rigid.
3. Comparați lanțul de ferăstrău cu un lanț de ferăstrău nou pentru a examina dacă niturile și zalele sunt uzate.
4. Înlocuiți lanțul de ferăstrău când partea cea mai lungă a dintelui de tăiere este mai mică de 4 mm/ 0,16 in. De asemenea, înlocuiți lanțul de ferăstrău dacă există crăpături pe freze. (Fig. 132)

Pentru a verifica șina de ghidaj

1. Asigurați-vă că nu este blocat canalul de ulei. Curățați dacă este necesar. (Fig. 127)
2. Verificați dacă există bavuri pe marginile șinei de ghidaj. Îndepărtați bavurile utilizând o pilă. (Fig. 133)
3. Curățați canelura din șina de ghidare. (Fig. 128)
4. Verificați dacă există uzură pe canelura din șina de ghidaj. Înlocuiți șina de ghidare, dacă este necesar. (Fig. 134)
5. Verificați dacă vârful șinei de ghidaj este rugos sau foarte uzat. (Fig. 135)
6. Asigurați-vă că roata de lanț de la vârful șinei se rotește liber și că orificiul de ungere din roata de lanț de la vârful șinei nu este blocat. Curățați și ungeți, dacă este necesar. (Fig. 129)
7. Rotiți șina de ghidaj zilnic pentru a extinde ciclul său de viață. (Fig. 136)

Depanarea

Programul de depanare

Tabela

Coduri de defect posibile pe tastatură produsului.

Afișaj LED	Erori posibile	Acțiune posibilă
Indicatorul de avertisment se aprinde intermitent.	Frâna de lanț este cuplată.	Trageți înapoi apărătoarea de mână din față pentru a elibera frâna de lanț.
	Deviație de temperatură.	Permiteți produsului să se răcească.
	Suprasolicitare. Accesoriul de tăiere blocat.	Accesoriul de tăiere este blocat. Eliberați accesoriul de tăiere.
	Înterupătorul și butonul de activare sunt apăsat simultan.	Eliberați înterupătorul și produsul se activează.
LED-ul verde clipește intermitent.	Tensiune joasă a bateriei.	Încărcați bateria.
Indicatorul de avertisment este aprins.	Service.	Apelați la reprezentantul dvs. de service.

Tabela

Depanarea bateriei și/sau a încărcătorului acesteia în timpul încărcării.

Afișaj LED	Erori posibile	Acțiune posibilă
Indicatorul de avertisment se aprinde intermitent.	Bateria este descărcată.	Încărcați bateria.
	Deviație de temperatură.	Utilizați bateria în medii cu temperaturi între -10 °C/14°F și 40°C/104°F.
	Supratensiune.	Verificați dacă tensiunea rețelei de alimentare corespunde celei indicate pe plăcuța indicatoare de pe produs. Scoateți bateria din încărcător.
Indicatorul de avertisment este aprins.	Diferența este prea mare între baterii (1 V).	Apelați la reprezentantul dvs. de service.

Tabela

Afișaj LED	Erori posibile	Acțiune posibilă
Indicatorul de avertisment se aprinde intermitent.	Deviație de temperatură.	Utilizați bateria în medii cu temperaturi între 5°C/41°F și 40°C/104°F.
Indicatorul de avertisment este aprins.		Apelați la reprezentantul dvs. de service.

Transportul, depozitarea și eliminarea

Transportul și depozitarea

- Bateriile cu ioni de litiu furnizate respectă cerințele legislației privind bunurile periculoase.
- Respectați cerințele speciale de pe ambalaj și etichete privind transportul comercial, inclusiv cele emise de către terțe părți și companiile de expediție.
- Discutați cu o persoană care a beneficiat de instruire specială privind materialele periculoase înainte de a trimite produsul. Respectați toate reglementările naționale aplicabile.
- Aplicați bandă adezivă pe contactele expuse atunci când introduceți bateria într-un pachet. Bateria trebuie ambalată astfel încât să nu se poată deplasa în interiorul pachetului.
- La depozitare și la transport, scoateți întotdeauna bateria.
- Puneți bateria și încărcătorul de baterii într-un spațiu uscat și ferit de umezeală și îngheț.
- Nu depozitați bateria într-un loc în care există riscul de acumulare a electricității statice. Nu depozitați bateria într-o cutie metalică.
- Depozitați bateria la temperaturi între 5°C (41°F) și 25°C (77°F), într-un loc ferit de radiațiile solare directe.
- Depozitați încărcătorul de baterii la temperaturi între 5°C (41°F) și 45°C (113°F), într-un loc ferit de radiațiile solare directe.
- Utilizați încărcătorul de baterii numai la temperaturi ambiante cuprinse între 5°C/41°F și 40°C/104°F.
- Încărcați bateria în proporție de 30 % - 50 % înainte de a o depozita pe o perioadă lungă.

- Depozitați încărcătorul de baterii într-un spațiu închis și uscat.
- Nu depozitați bateria lângă încărcător. Nu lăsați copiii și alte persoane neautorizate să atingă echipamentul. Păstrați echipamentul într-un spațiu pe care îl puteți încuia.
- Curățați produsul și efectuați un service complet înainte de a depozita produsul pentru o perioadă lungă de timp.
- Utilizați apărătoarea de transport pe produs pentru a preveni accidentarea sau deteriorarea produsului în timpul transportului și depozitării.
- Fixați foarte bine produsul în timpul transportului.

Eliminarea bateriei, încărcătorului acesteia și a produsului

Simbolul de mai jos înseamnă că produsul nu poate fi tratat ca reziduu menajer. Reciclați-l la un centru de reciclare pentru echipamente electrice și electronice. Această măsură ajută la protejerea mediului și a oamenilor.

Contactați autoritățile locale, centrul de colectare a reziduurilor menajere sau distribuitorul pentru mai multe informații.

(Fig. 21)

Nota: Simbolul apare pe produs sau pe ambalajul produsului.

Date tehnice

Date tehnice

Platformă	120i CS100EU
------------------	-----------------

	120i
Motor	
Tip	BLDC (fără perii) 36 V
Funcții	
Mod energie redusă	savE
Sistem de ungere	
Tipul pompei de ulei	Automată
Capacitate rezervor de ulei, litri	0,20
Greutate	
Motoferăstrău fără baterie, șină de ghidaj, lanț de ferăstrău și rezervor de ulei gol, kg	2,95
Emisii de zgomot ²⁸	
Nivel de putere acustică, măsurat dB(A)	98
Nivel de putere acustică, garantat L _{WA} dB(A)	101
Niveluri de zgomot ²⁹	
Nivelul de presiune echivalentă a sunetului la urechea operatorului, dB(A)	88
Niveluri de vibrații ³⁰	
	3,8
Lanțul de ferăstrău/șina de ghidaj	
Lungimi recomandate ale șinei, inch/cm	12/30
Lungimea de tăiere utilizabilă, inch/cm	10/26
Tipul de roată de lanț/număr de dinți	Spur/6
Viteza maximă a lanțului/(savE), m/s	11,5 (10)

Accesorii

Combi-nații de șină de ghidaj și lanț de ferăstrău

Următoarele accesorii de tăiere sunt aprobate pentru Husqvarna 120i.

²⁸ Emisiile de zgomot în mediu măsurate ca putere acustică (L_{WA}) în conformitate cu directiva CE 2000/14/CE.

²⁹ Nivelul echivalent de presiune a sunetului, conform ISO 22868, este calculat ca și totalul energiei măsurate în timpul unei ore pentru diferite niveluri de presiune a sunetului în diferite condiții de lucru. Dispersia statistică tipică pentru nivelul echivalent de presiune a zgomotului este reprezentată printr-o deviere standard de 2,5 dB (A).

³⁰ Nivelul declarat de vibrații se referă la mâner, cu cele mai mari valori. Dispersia statistică tipică pentru nivelul de vibrații este de 1,5 m/s.







Șină de ghidaj				Lanț de ferăstrău	
Lungime, în	Pasul lanțului, in	Matriță, mm	Raza maximă la vârf	Tip	Lungime, zale de ghidaj (nr.)
12	3/8	1,1	7T	Husqvarna H38	45

Echipamentele de ascuțire și unghiuri de ascuțire

Cu ajutorul matriței Husqvarna veți obține unghiurile de ascuțire corecte. Vă recomandăm să utilizați

întotdeauna o matriță Husqvarna pentru a reascuți lanțul de ferăstrău. Numerele de catalog sunt indicate în tabelul de mai jos.

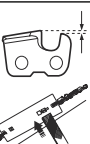
Dacă nu știți cu ce lanț de ferăstrău este dotat produsul dvs., apelați la reprezentantul dvs. de service.

							
38	11/64 in/4,5 mm	75°	30°	0°	0,025 in/ 0,65 mm	5056981-03	5795588-01

Baterii aprobate

Utilizați numai baterii Husqvarna originale BLi pentru acest produs.

Baterii aprobate pentru produs

Baterie	BLi20	
Tip	Litiu-ion	
Capacitate baterie, Ah	4,2 (VTC4)	4 (HD2)
Tensiune, V	36	36,5
Greutate, lb/kg	2,6/1,2	2,6/1,2

Încărcătoare de baterii aprobate pentru produs

Încărcător pentru acumulator	QC80
Tensiune rețea, V	100-240
Frecvență, Hz	50-60
Putere, W	100
Tensiune de ieșire, V cc/ amperi, A	36/2

Declarație de conformitate CE

Declarație de conformitate CE

Husqvarna AB, SE-561 82 Huskvarna, Sweden, tel.: +46-36-146500, declară pe propria răspundere că motoferăstraiele cu acumulator, fără fir **Husqvarna 120i (Platformă CS100EU)** cu numere de serie din 2016 și ulterioare (anul este clar specificat textual pe plăcuța de identificare, împreună cu numărul de serie consecutiv) se conformează cerințelor DIRECTIVELOR CONSILIULUI:

- din 17 mai 2006 „referitoare la utilaje” **2006/42/CE**.
- din 26 februarie 2014 „referitoare la compatibilitatea electromagnetică” **2014/30/UE**.
- din 8 iunie 2011 privind „restricțiile de utilizare a anumitor substanțe periculoase” **2011/65/UE**
- din 8 mai 2000 „referitoare la emisiile de zgomot în mediul înconjurător” **2000/14/CE**.

Au fost aplicate următoarele standarde: **EN**

60745-1:2009+A11:2010, EN

60745-2-13:2009+A1:2010, EN

55014-1:2006+A1:2009+A2:2011, EN 61000-4-2:2009,

EN 61000-4-3:2006+A1:2008, EN IEC63000:2018.

Organismul notificat: TÜV Rheinland LGA Products GmbH, Tillystrasse 2, D-90431 Nuernberg, Germany, 0197, a efectuat examinarea de tip CE în conformitate cu articolul 12 clauza 3b din Directiva privind echipamentele tehnice (2006/42/CE).

Certificatul are numărul: **BM 50356394 0001**

Motoferăstrăul furnizat este conform cu exemplarul care a fost supus examinării de tip CE.

Pentru informații privind emisiile de zgomot, vezi secțiunea *Date tehnice la pagina 221*.

Huskvarna, 20181031



Pär Martinsson, Director de Dezvoltare (reprezentant autorizat pentru Husqvarna AB și responsabil cu documentația tehnică).

Sadržaj

Uvod.....	225	Rešavanje problema.....	241
Bezbednost.....	226	Transport, skladištenje i odlaganje.....	242
Sklapanje.....	232	Tehnički podaci.....	243
Rukovanje.....	233	Oprema.....	244
Održavanje.....	237	EZ deklaracija o usaglašenosti.....	246

Uvod

Opis proizvoda

Ovaj proizvod je motorna testera sa elektromotorom.

Neprestano radimo na povećanju bezbednosti i efikasnosti rada. Obratite se serviseru za više informacija.

Pregled proizvoda

(Sl. 1)

1. Prednji štitnik ruke
2. Tastatura
3. Dugme SavE
4. Indikator upozorenja
5. Dugme za pokretanje/zaustavljanje
6. Zaključavanje obarača gasa
7. Zadnja ručka sa štitnikom desne ruke
8. Kućište ventilatora
9. Rezervoar za ulje za lanac
10. Punjač baterije
11. Kabl za napajanje
12. Indikator upozorenja
13. Priključak
14. Korisničko uputstvo
15. Poklopac vodilice
16. Poklopac pogonskog lančanika
17. Točak zatezača lanca
18. Dugme
19. Hvatač lanca
20. Osloni nazub
21. Lančanik na vrhu vodilice
22. Lanac
23. Vodilica
24. Prednja ručka
25. Obarač gasa
26. Baterija
27. Dugmad za otpuštanje baterije
28. Status baterije
29. Dugme, status baterija
30. Indikator upozorenja

Namena

Ovaj proizvod je namenjen za testerisanje drva.

Napomena: Državni propisi mogu da definišu ograničenja pri radu proizvoda.

Simboli na proizvodu

- (Sl. 2) Opasnost od teške povrede ili smrti rukovaoca ili drugih lica. Budite pažljivi i koristite proizvod na pravilan način.
- (Sl. 3) Pre rukovanja proizvodom potrebno je da pažljivo pročitate i razumete korisničko uputstvo.
- (Sl. 4) Nosite odobren zaštitni šlem i zaštitnu opremu za sluh i oči.
- (Sl. 5) Proizvod je usaglašen sa važećim direktivama EZ.
- (Sl. 6) Emisije buke u okruženje u skladu sa evropskom Direktivom 2000/14/EC i propisom o zaštiti radova u okruženju (kontrola buke) Novog Južnog Velsa iz 2017. Podaci o emisiji su navedeni na nalepnici mašine i u poglavlju Tehnički podaci.
- (Sl. 7) Rukovalac mora da koristi obe ruke pri rukovanju motornom testerom.
- (Sl. 8) Ne rukujte motornom testerom držeći je samo jednom rukom.
- (Sl. 9) Ne dozvolite da vrh vodilice dodirne bilo koji predmet.
- (Sl. 10) Upozorenje! Povratni udar se može pojaviti kada vrh vodilice dodirne predmet. To izaziva odbacivanje vodilice ka rukovaocu. Opasnost od teških povreda ili smrti.
- (Sl. 11) Smer u kom se okreće lanac testere i maksimalna dužina vodilice.

- (Sl. 12) Kočnica lanca, aktivirana (desno). Kočnica lanca, deaktivirana (levo).
- (Sl. 13) Otvor za sipanje ulja za lanac.
- (Sl. 14) Jednosmerna struja.
- (Sl. 15) Nemojte izlagati kiši.
- (Sl. 16) **Oznaka zaštite životne sredine.** Ovaj proizvod ili pakovanje ne treba tretirati kao kućni otpad. Reciklirajte ga na lokaciji za recikliranje električne i elektronske opreme.
- (Sl. 20) Serijski broj naveden je na pločici tipa. **yyyy** je godina proizvodnje, a **ww** je nedelja proizvodnje.

Simboli na akumulatoru i/ili punjaču akumulatora

- (Sl. 21) Reciklirajte ovaj proizvod u pogonu za recikliranje električne i elektronske opreme. (Odnosi se samo na Evropu)
- (Sl. 17) Sigurnosni transformator.
- (Sl. 18) Koristite i čuvajte punjač akumulatora samo u zatvorenom prostoru.
- (Sl. 19) Dvostruka izolacija.

Napomena: Ostali simboli/nalepnice koji su navedeni na proizvodu važe za specifične zahteve sertifikata na određenim tržištima.

Bezbednost

Bezbednosne definicije

Definicije navedene u nastavku pružaju nivo ozbiljnosti za svaku signalnu reč.



UPOZORENJE: Telesne povrede osoba.



OPREZ: Oštećenje proizvoda.

Napomena: Ove informacije olakšavaju korišćenje proizvoda.

Opšta bezbednosna upozorenja za električni alat



UPOZORENJE: Pročitajte bezbednosna upozorenja i uputstva u celosti. Nepriдрžavanje upozorenja i uputstava može da dovede do strujnog udara, požara i/ili teških povreda.

Napomena: Sačuvajte sva upozorenja i uputstva kao referencu za kasnije. Izraz „električni alat“ iz upozorenja se odnosi na električni alat koji se napaja preko električne mreže (putem kabla) ili akumulatora (bežično).

Bezbednost u oblasti rada

- **Držite radnu oblast čistom i dobro osvetljenom.** U neurednim ili mračnim oblastima nezgode se češće dešavaju.
- **Ne radite sa električnim alatima u eksplozivnim okruženjima, npr. u prisustvu zapaljivih tečnosti, gasova ili prašine.** Električne alatke stvaraju iskre koje mogu da zapale prašinu ili isparenja.
- **Neka se deca i posmatrači udalje dok radite sa električnim alatom.** Skretanje pažnje može da dovede do toga da izgubite kontrolu.

Električna bezbednost

- **Utičkači električnog alata moraju da odgovaraju utičnici. Nikad nemojte ni na koji način da modifikujete utikač. Nemojte da koristite adaptere pri radu sa uzemljenim električnim alatom.** Nemodifikovani utikači i odgovarajuće utičnice će smanjiti rizik od strujnog udara.
- **Izbegavajte telesni kontakt sa uzemljenim površinama kao što su cevi, radijatori, šporeti i frižideri.** Postoji povećani rizik od strujnog udara ukoliko je vaše telo uzemljeno.
- **Nemojte izlagati električne alate kiši i vlazi.** Ako voda prođe u električni alat, povećaće se opasnost od strujnog udara.
- **Nemojte nepropisno da postupate sa kablom. Nikada ne koristite kabl za nošenje, vuču ili isključivanje električnog alata. Držite kabl dalje od izvora toplote, ulja, oštih ivica i pokretnih delova.** Oštećeni ili zamršeni kablovi povećavaju rizik od strujnog udara.
- **Kada radite sa električnim alatom na otvorenom, koristite produžni kabl koji je pogodan za upotrebu na otvorenom.** Korišćenje kabla koji je pogodan za

upotrebu na otvorenom smanjuje rizik od strujnog udara.

- **Ako ne može da se izbegne korišćenje električnog alata na vlažnom mestu, koristite GFCl uređaj za zaštitu napajanja.** Upotreba GFCl uređaja smanjuje opasnost od udara električne struje.

Lična bezbednost

- **Budite na oprezu, ne skrećite pogled sa onoga što radite i rukujte električnim alatom zdravorazumski. Nemojte da koristite električni alat ako ste umorni ili pod dejstvom droge, alkohola ili lekova.** Trenutak nepažnje prilikom rada sa električnim alatima može da dovede do ozbiljnih telesnih povreda.
- **Koristite ličnu zaštitnu opremu. Uvek nosite zaštitu za oči.** Zaštitna oprema poput zaštitne maske od prašine, sigurnosnih neklizajućih cipela, šlema ili zaštite sluha koja se koristi u odgovarajućim uslovima smanjuje telesne povrede.
- **Sprečite nenamerno pokretanje mašine. Pobrinite se da je prekidač u položaju OFF (ISKLUČENO) pre priključivanja na izvor napajanja i/ili akumulator, podizanja ili nošenja alata.** Nošenje električnog alata sa prstom na prekidaču ili napajanje električnog alata sa prekidačem u položaju za uključanje može da dovede do nezgode.
- **Uklonite ključ za podešavanje ili francuski ključ pre uključivanja električnog alata.** Francuski ključ ili ključ koji ostanu pričvršćeni za obrtni deo električnog alata mogu da dovedu do telesne povrede.
- **Nemojte se preterano naginjati. Uvek budite oslonjeni na obe noge i pazite na ravnotežu.** To će vam omogućiti bolju kontrolu nad električnim alatom u nepredviđenim situacijama.
- **Budite propisno odeveni. Nemojte da nosite nakit ili široku odeću. Vodite računa da vam kosa, odeća ili rukavice ne dođu u dodir sa pokretnim delovima.** Pokretni delovi mogu da zakače široku odeću, nakit ili dugu kosu.
- **Ukoliko su obezbeđeni uređaji za povezivanje aparata za izbacivanje ili sakupljanje prašine, proverite da li su povezani i da li se pravilno koriste.** Korišćenje aparata za prikupljanje prašine može da smanji broj kvarova koji su nastali usled prašine.
- **Emisija vibracija tokom stvarnog korišćenja električnog alata može da se razlikuje od deklarisanе ukupne vrednosti zavisno od načina na koji se alat koristi.** Rukovaoci bi trebali da utvrde mere zaštite zasnovane na proceni izlaganja u stvarnim uslovima upotrebe (uzimajući u obzir sve delove operativnog ciklusa npr. vremena kad je alat isključen i kad radi u praznom hodu, uz rad pri korišćenju obarača).

Upotreba i održavanje električnog alata

- **Nemojte da koristite električni alat na silu. Koristite električni alat koji odgovara nameni.** Adekvatan električni alat će bolje i sigurnije obaviti posao u meri za koju je napravljen.
- **Ne koristite električni alat ako se prekidačem alat ne uključuje ili ne isključuje.** Svaki električni alat koji ne

može da se kontroliše putem prekidača je opasan i mora da se popravi.

- **Isključite uređaj iz izvora električne energije i/ili akumulatora električnog alata pre nego što pristupite bilo kakvom podešavanju, promeni pribora ili skladištenju električnog alata.** Takve bezbednosne preventivne mere smanjuju rizik od slučajnog uključivanja električnog alata.
- **Električni alat koji se ne koristi čuvajte dalje od dohvata dece i nemojte da dozvoljavate rad sa alatom osobama koje nisu upoznate sa njim ili ovim uputstvima.** Električni alat je opasan kada njime rukuju neobučeni korisnici.
- **Održavajte električne alate. Proverite da li su pokretni delovi poravnati i pričvršćeni, da li postoje pukotine na delovima i sva druga stanja koja mogu uticati na rad električnog alata. Ukoliko je oštećen, električni alat odnesite na popravku pre korišćenja.** Mnoge nezgode su prouzrokovali loše održavani električni alati.
- **Održavajte alat za sečenje oštirim i čistim.** Alat za sečenje koji se pravilno održava i ima oštre rezne vrhove se ređe krivi i lakše kontroliše.
- **Električni alat, pribor, delove alata itd. koristite u skladu sa ovim uputstvima uzimajući u obzir radne uslove i posao koji treba da se obavi.** Korišćenje električnog alata za operacije za koje nije namenjen može da dovede do opasnih situacija.

Upotreba i održavanje akumulatorskog alata

- **Punite samo punjačem koji je naznačen od strane proizvođača.** Punjač koji je odgovarajući za jedan tip akumulatora može stvoriti rizik od požara kada se koristi sa drugim akumulatorom.
- **Koristite električne alate samo sa posebno naznačenim akumulatorima.** Korišćenje drugih akumulatora može stvoriti rizik od telesne povrede i požara.
- **Kad se akumulator ne koristi držite ga dalje od metalnih predmeta, kao što su spajalice, novčići, ključevi, ekseri, zavrtnji ili slični mali metalni predmeti koji mogu da naprave spoj između polova akumulatora.** Kratko spajanje polova akumulatora može da izazove opekotine ili požar.
- **U opasnim uslovima, tečnost može da prsne iz akumulatora; izbegavajte kontakt. Ako do kontakta slučajno dođe, isperite to mesto vodom. Ako tečnost dođe u kontakt sa očima, dodatno potražite lekarsku pomoć.** Tečnost koja prsne iz baterije može da prouzrokuje iritaciju ili opekotine.

Servis

- **Servisiranje električnog alata poverite kvalifikovanom serviseru koji isključivo koristi iste rezervne delove.** Tako ćete biti sigurni u održavanje bezbednosti električnog alata.

Bezbednosna upozorenja za motornu testeru

- **Držite se podalje od lanca prilikom rada motorne testere. Pre nego što pokrenete motornu testeru,**

uverite se da lanac ne dodiruje nijedan predmet.

Trenutak nepažnje prilikom rukovanja motornim testerama može prouzrokovati uplitanje vaše odeće ili dela tela u lanac.

- **Uvek držite motornu testeru desnom rukom za zadnju ručku, a levom rukom za prednju ručku.** Držanje motorne testere konfiguracijom preokrenute ruke povećava rizik od telesne povrede i nikada se ne treba praktikovati.
- **Držite električni alat samo za izolovane površine za držanje jer lanac može da dođe u kontakt sa unutrašnjim ožičenjem ili kablom za napajanje.** Lanci koji su u kontaktu sa žicom pod naponom dovode do toga da izloženi metalni delovi električnog alata budu pod naponom i mogu da zadaju strujni udar rukovaocu.
- **Nosite zaštitne naočare i zaštitu za sluh. Preporučuje se dodatna zaštitna oprema za glavu, šake, noge i stopala.** Adekvatna zaštitna odeća će umanjiti stepen telesne povrede prouzrokovane letećim izbačenim otpacima ili slučajnim kontaktom sa lancem.
- **Nemojte koristiti motornu testeru ako ste se popeli na drvo.** Rad sa motornom testerom dok se nalazite na drvetu može da dovede do telesne povrede.
- **Uvek održavajte odgovarajući položaj nogu i radite sa motornom testerom samo kada stojite na čvrstoj, sigurnoj i ravnoj površini.** Klizave ili nestabilne površine kao što su merdevine mogu da izazovu gubitak ravnoteže ili kontrole nad motornom testerom.
- **Prilikom rezanja grane koja je napeta budite na oprezu u pogledu odsakanja.** Kada se napetost u vlaknima otpusti, grana koja je napeta može udariti rukovaoca i/ili izbaciti motornu testeru van kontrole.
- **Budite izuzetno pažljivi prilikom rezanja žbunja i mladica.** Tanak materijal može zakačiti lanac i oštinuti u pravcu vas ili vas izbaciti iz ravnoteže.
- **Nosite motornu testeru držeći je za prednju ručku. Potrebno je da motorna testera bude isključena i odmaknuta od vašeg tela.** Prilikom transportovanja ili skladištenja motorne testere uvek postavite poklopac vodilice. Pravilno rukovanje motornom testerom će umanjiti verovatnoću slučajnog kontakta sa lancem koji se okreće.
- **Pratite uputstva koja se tiču podmazivanja, zatezanja lanca i zamene dodatka.** Nepravilno zategnut ili podmazan lanac može ili da se polomi ili da poveća šansu za povratni udar.
- **Ručke bi trebalo da budu suve, čiste i bez ostataka ulja i maziva.** Masne, uljem obložene ručke su klizave i mogu da prouzrokuju gubitak kontrole.
- **Režite samo drvo. Nemojte koristiti motornu testeru u svrhe za koje nije namenjena. Na primer: nemojte koristiti motornu testeru za rezanje plastike, kamenih predmeta ili građevinskog materijala koji nije od drveta.** Korišćenje motorne testere za operacije za koje nije namenjena može da dovede do opasne situacije.

- Preporučujemo da korisnici koji se prvi put susreću sa sečenjem klada vežbaju na postolju ili podlozi za rezanje.

Uzroci povratnog udara i načini da ih rukovalac spreči

Do povratnog udara može da dođe kada nos ili vrh vodilice lanca dodirne predmet ili kada drvo obuhvati i uklješti lanac motorne testere u rezu. U nekim slučajevima, kontakt vrha može da dovede do iznenadne povratne reakcije, trzanja vodilice nagore i unazad prema rukovaocu. Štipanje lanca duž vrha vodilice može da gurne vodilicu velikom brzinom unazad prema rukovaocu. Svaka od ovih reakcija može da dovede do gubitka kontrole nad testerom što bi moglo da uzrokuje teške telesne povrede. Nemojte da se oslanjate isključivo na bezbednosne uređaje ugrađene u testeru. Kao rukovalac motornom testerom, potrebno je da preduzmete određene korake kako biste osigurali da se tokom poslova rezanja neće dogoditi nesrećni slučajevi ili telesna povreda. Povratni udar je rezultat pogrešne upotrebe alata i/ili nepravilnih radnih procedura ili uslova i može se izbeći primenom odgovarajućih mera predostrožnosti kako je navedeno u nastavku:

- **Čvrsto s obe ruke držite motornu testeru, sa palčevima i prstima koji su položeni oko ručki motorne testere i postavite telo i ruku na način koji će vam omogućiti da se oduprete silama povratnog udara.** Rukovalac može da kontroliše sile povratnog udara, ako preduzme odgovarajuće mere predostrožnosti. Nemojte ispuštati motornu testeru.
- **Ne režite daleko ispruženih ruku i ne režite iznad visine ramena.** To pomaže u sprečavanju slučajnog kontakta vrha i omogućava bolju kontrolu nad motornom testerom u neočekivanim situacijama.
- **Koristite samo rezervne vodilice i lance koje je naveo proizvođač.** Neodgovarajuće rezervne vodilice i lanci mogu prouzrokovati lomljenje lanca i/ili povratni udar.
- **Pridržavajte se uputstava proizvođača u pogledu oštrenja i održavanja lanca.** Smanjenje visine graničnika dubine može da dovede do pojačanog povratnog udara.

SAČUVAJTE OVA UPUTSTVA.

Opšta bezbednosna uputstva



UPOZORENJE: Pročitajte upozoravajuća uputstva koja slede pre korišćenja proizvoda.

- Ovaj proizvod je opasan ako se koristi nepažljivo ili nepravilno. Ovaj proizvod može prouzrokovati teške povrede ili smrt rukovaoca i drugih osoba. Od velike je važnosti da pročitate i shvatite ovo korisničko uputstvo.
- Ne vršite izmene na proizvodu bez odobrenja proizvođača. Ne koristite proizvod koji je modifikovao

neko drugi i uvek koristite originalne dodatke. Izmene koje ne odobri proizvođač mogu da dovedu do teških povreda ili smrti rukovaoca ili drugih lica.

- Dugotrajno udisanje isparenja ulja za lanac i strugotine može izazvati zdravstvene probleme.
- Ovaj proizvod pri radu stvara elektromagnetno polje. Ovo polje u određenim uslovima može da izazove smetnje na aktivnim i pasivnim medicinskim implantatima. U cilju smanjenja rizika od uslova nastanka teških ili smrtonosnih telesnih povreda, preporučujemo osobama koje imaju medicinske implantate da se pre upotrebe ovog proizvoda konsultuju sa lekarom ili proizvođačem implanta.

Bezbednosna uputstva za rad



UPOZORENJE: Pročitajte upozoravajuća uputstva koja slede pre korišćenja proizvoda.

- Informacije u ovom korisničkom uputstvu ne predstavljaju zamenu za iskustvo i veštinu. Ako se ne osećate bezbedno u datoj situaciji, zaustavite proizvod. Obratite se serviseru ili stručnom rukovaocu motornom testerom. Nemojte pokušavati da obavite neki zadatak ako niste sigurni u to!
- Obratite se serviseru ili Husqvarna ako imate pitanja o radu proizvodom. Možemo da vam damo informacije o rukovanju proizvodom na efikasan i bezbedan način. Ako je moguće, pohađajte obuku o rukovanju motornom testerom. Vaš ovlašćeni serviser, šumarska škola ili biblioteka, mogu vas informisati o materijalima i kursevima koji su vam na raspolaganju.
- Morate da razumete uzroke povratnog udara i kako ga sprečiti pre korišćenja ovog proizvoda. Uputstva potražite u odeljcima *Informacije o povratnom udaru na stranici 234* i *Česta pitanja o povratnom udaru na stranici 234*.
- Nemojte koristiti neispravan proizvod, bateriju i punjač baterije.
- Nemojte da dodirujete lanac koji se okreće. To može da izazove teške povrede ili smrt.
- Ne upotrebljavajte proizvod kada ste umorni, ako ste pod uticajem alkohola, droge ili lekova ili bilo čega što bi moglo da negativno utiče na vaš vid, budnost, koordinaciju ili rasuđivanje.
- Rad u lošim vremenskim uslovima je zamoran i često nosi dodatne rizike. Zbog većeg rizika se ne preporučuje da koristite mašinu po veoma lošem vremenu, na primer, po gustoj magli, jakoj kiši, jakom vetru, jakoj hladnoći, kad postoji opasnost od grmljavine, itd.
- Ne pokrećite proizvod ako vodilica, lanac i svi poklopci nisu ispravno postavljeni. Ako to nije slučaj, pogonski lančanik može da spadne i izazove teške povrede. Pogledajte *Sklapanje na stranici 232* za uputstva. (Sl. 22)
- Pogledajte oko sebe. Uverite se da nema opasnosti da ljudi ili životinje dodirnu proizvod ili utiču na to kako se njime rukuje. (Sl. 23)
- Nemojte dozvoliti deci da pridu proizvodu ni da ga koriste. Proizvod se lako pokreće i deca mogu da ga pokrenu ako nisu pod strogim nadzorom. To bi nosi rizik od teških telesnih povreda.
- Uklonite bateriju ako vam proizvod nije na oku ili ako ostavljate proizvod na bilo koji vremenski period.
- Morate imati stabilan stav da biste imali punu kontrolu nad proizvodom. Ne koristite proizvod ako ste na merdevinama ili stablu. Ne koristite proizvod ako niste na stabilnom tlu. (Sl. 24)
- Ako niste pažljivi, raste opasnost od povratnog udara. Do povratnog udara može da dođe ako zona povratnog udara vodilice slučajno dodirne granu, stablo ili neki drugi predmet. (Sl. 25)
- Ne koristite proizvod jednom rukom. Ovaj proizvod je nemoguće sigurno kontrolisati ako ga držite jednom rukom.
- Nemojte koristiti proizvod iznad visine ramena i ne pokušavajte da režete vrhom vodilice. (Sl. 26)
- Nemojte koristiti proizvod u situacijama gde vam ne može biti pružena pomoć ako se desi nezgoda.
- Zaustavite proizvod i aktivirajte kočnicu lanca pre pomeranja proizvoda. Držite proizvod tako da vodilica i lanac budu okrenuti unazad. Stavite štitnik za transport na vodilicu pre transporta ili pre nego što je pomerite na bilo koju razdaljinu.
- Kada spustite proizvod na tlo, aktivirajte kočnicu lanca i stalno držite proizvod na oku. Zaustavite proizvod i uklonite bateriju pre nego što ostavite proizvod na bilo koji vremenski period.
- Postoji opasnost da se drveni opiljci zaglave u pogonskom sistemu. Zbog toga lanac može da se zaglavi. Uvek zaustavite proizvod i uklonite bateriju pre čišćenja.
- Uverite se da možete da se krećete i stojite bezbedno. Proverite uslove u kojima radite i ima li u okruženju mogućih prepreka kao što su korenje, kamenje, granje, jarci i drugo. Budite pažljivi kada radite na nagnutom terenu.
- Nivo vibracije se povećava ako sečete koristeći opremu za sečenje koja nije odgovarajuća ili nije pravilno naoštrena. Sečenje tvrdog drveta, kao što je širokolisno drveće, izaziva više vibracija od sečenja mekog drveta, kao što su četinari. (Sl. 27)
- Preterano izlaganje vibracijama može da ošteti krvotok, ili pak da ošteti nerve kod ljudi koji imaju problema sa krvotokom. Obratite se lekaru ako imate simptome preterane izloženosti vibracijama. Ovi simptomi uključuju utrnulost, gubitak osećaja, trnce, bockanje, bol, gubitak snage, promene u boji ili stanju kože. Ovi simptomi se uglavnom osećaju u prstima, šakama ili zglobovima i izraženiji su pri niskim temperaturama.
- Izbegnite situacije za koje smatrate da prevazilaze vaše mogućnosti.

- Nije moguće obuhvatiti sve moguće situacije sa kojima se možete susresti kada koristite ovaj proizvod. Uvek budite pažljivi i koristite zdrav razum. (Sl. 28)

Lična zaštitna oprema



UPOZORENJE: Pročitajte upozoravajuća uputstva koja slede pre korišćenja proizvoda.

(Sl. 29)

- Većina nezgoda se dešava kad lanac testere dodirne rukovaoca. Treba da koristite odobrenu ličnu zaštitnu opremu tokom rada. Lična zaštitna oprema ne pruža potpunu zaštitu od povreda, ali smanjuje intenzitet povrede ako dođe do nezgode. Obratite se prodavcu u vezi opreme preporučene za korišćenje.
- Odeća koju nosite mora da bude pripijena, ali ne tako da ograničava pokrete. Redovno proveravajte stanje lične zaštitne opreme.
- Koristite odobrenu zaštitnu kacigu.
- Koristite odobrenu zaštitu za uši. Dugotrajno izlaganje buci može prouzrokovati trajno oštećenje sluha.
- Koristite zaštitne naočare ili vizir za lice da biste smanjili opasnost od povrede izbačenim predmetima. Proizvod može velikom snagom da odbaci predmete kao što su drveni opiljci, manji komadi drveta, itd. Ovo može da izazove ozbiljne povrede, naročito povrede očiju.
- Koristite rukavice sa zaštitom od lanaca motornih testera.
- Koristite pantalone sa zaštitom od lanaca motornih testera.
- Nosite obuću sa zaštitom od lanaca motornih testera, čeličnim štitnikom za prste i neključućim donom.
- Kod sebe uvek morate da imate komplet za prvu pomoć.
- Rizik od varnica. Imajte pri ruci protivpožarne uređaje i lopatu, da biste sprečili nastanak šumskih požara.

Bezbednosni uređaji na proizvodu



UPOZORENJE: Pročitajte upozoravajuća uputstva koja slede pre korišćenja proizvoda.

- Nemojte koristiti proizvod na kojem su oštećeni bezbednosni uređaji.
- Redovno proveravajte bezbednosne uređaje. Pogledajte *Održavanje i provera bezbednosnih uređaja na proizvodu na stranici 238*.
- Ako su bezbednosni uređaji neispravni, obratite se Husqvarna prodavcu.

Tastatura

Indikator upozorenja trepće ako je kočnica lanca aktivirana ili ako postoji opasnost od preopterećenja. Zaštita od preopterećenja privremeno zaustavlja proizvod i ne možete da ga koristite dok mu se temperatura ne vrati na normalu. Ako indikator sija neprekidno, obratite se serviseru. (Sl. 30)

Funkcija automatskog zaustavljanja

Proizvod sadrži funkciju automatskog zaustavljanja, koja zaustavlja proizvod ako se ne koristi duže od minut.

Kočnica lanca i prednji štitnik ruke

Kočnica lanca na proizvodu zaustavlja lanac u slučaju povratnog udara. Kočnica lanca smanjuje rizik od nesrećnih slučajeva ali samo vi možete sprečiti da do njih dođe. (Sl. 31)



UPOZORENJE: Izbegavajte situacije u kojima postoji opasnost od povratnog udara. Budite pažljivi kada koristite proizvod i vodite računa da zona povratnog udara vodilice ne dodirne neki predmet.

(Sl. 32)

Kočnica lanca (A) može se aktivirati ručno, levom rukom, ili automatski, mehanizmom za otpuštanje po inerciji. Pomerite prednji štitnik ruke (B) ka napred da biste ručno aktivirali kočnicu lanca. Ovaj pokret pokreće mehanizam sa oprugom koji zaustavlja pogonski lančanik. (Sl. 33)

Način aktiviranja kočnice lanca je povezan sa silinom povratnog udara i položajem proizvoda. Ako doživite snažan povratni udar dok je zona povratnog udara najdalje od vas, kočnica lanca se aktivira po inerciji. Ako je povratni udar mali ili je zona povratnog udara bliža vama, kočnica lanca se aktivira ručno, levom rukom. (Sl. 34)

Koristite kočnicu lanca kao ručnu kočnicu pri pokretanju proizvoda i prelasku kratkih rastojanja. Ovim se smanjuje opasnost da lanac testere dodirne vas ili nekog drugog. (Sl. 35)

Pomerite prednji štitnik ruke unazad da biste deaktivirali kočnicu lanca. (Sl. 36)

Povratni udar može da se desi iznenada i da bude snažan. Povratni udari su uglavnom mali tako da ne aktiviraju uvek kočnicu lanca. Ako se povratni udar desi tokom korišćenja proizvoda, čvrsto držite ručke i ne puštajte. (Sl. 37)

Prednji štitnik ruke takođe smanjuje opasnost od dodirivanja lanca testere ako pustite prednju ručku. (Sl. 38)

U položaju za obaranje ne možete ručno da aktivirate kočnicu lanca. Kočnicu lanca u ovom položaju može da aktivira samo mehanizam za otpuštanje po inerciji. (Sl. 39)

Zaključavanje obarača gasa

Zaključavanje obarača gasa sprečava slučajno aktiviranje obarača gasa. Ako obuhvatite ručku rukom i pritisnete zaključavanje obarača gasa (A), otpustite se obarač gasa (B). Kad otpustite ručku, obarač gasa i zaključavanje obarača gasa se vraćaju u prvobitne položaje. (Sl. 40)

Hvatač lanca

Hvatač lanca hvata lanac ako se pokida ili sleti sa vodilice. Opasnost je manja ako je lanac pravilno zategnut. Opasnost takođe možete da smanjite ako obavljate pravilno održavanje vodilice i lanca. Uputstva potražite u odeljcima *Zatezanje lanca na stranici 240* i *Održavanje na stranici 237*. (Sl. 41)

Štitnik desne ruke

Štitnik desne ruke predstavlja zaštitu vaše ruke ako se lanac pokida ili spadne. Takođe sprečava ometanje koje izazivaju granje i grančice tokom korišćenja proizvoda. (Sl. 42)

Bezbedna upotreba akumulatora



UPOZORENJE: Pročitajte upozoravajuća uputstva koja slede pre korišćenja proizvoda.

- Koristite samo BLi baterije preporučene za proizvod. Baterije su softverski kodirane.
- Koristite BLi punjive baterije kao napajanje samo za odgovarajuće Husqvarna proizvode. Kako bi se sprečila povreda, nemojte koristiti akumulator kao izvor napajanja za druge uređaje.
- Opasnost od strujnog udara. Nemojte povezivati terminale baterije na ključeve, zavrtnje i druge metalne predmete. To može dovesti do kratkog spoja akumulatora.
- Ne koristite baterije za jednokratnu upotrebu.
- Nemojte stavljati predmete u proreze za vazduh akumulatora.
- Držite akumulator tako da ne bude izložen sunčevoj svetlosti, toploti ili otvorenom plamenu. Akumulator može da izazove opekotine i/ili hemijske opekotine.
- Držite akumulator tako da ne bude izložen kiši i vlažnim uslovima.
- Držite akumulator dalje od mikrotalasnih pećnica i visokog pritiska.
- Nemojte pokušavati da rastavite ili lomite akumulator.
- Ne dozvolite da vam kiselina iz baterije dodirne kožu. Kiselina iz baterije izaziva povrede kože, koroziju i opekotine. Ako vam kiselina iz baterije dospe u oči, ne trljajte ih, ali ih ispirajte vodom najmanje 15 minuta. Ako vam kiselina iz baterije dotakne kožu, operite je velikom količinom vode sa sapunom. Obratite se doktoru.

- Koristite bateriju na temperaturama između -10 °C (14 °F) i 40 °C (104 °F).
- Nemojte čistiti akumulator ili punjač akumulatora vodom. Pogledajte *Provera baterije i odeljka baterije na stranici 239*.
- Nemojte koristiti defektan ili oštećen akumulator.
- Držite baterije uskladištene tako da budu udaljeni od metalnih predmeta kao što su ekseri, kovanice, nakit.
- Držite baterije van domašaja dece.

Bezbedna upotreba punjača baterije



UPOZORENJE: Pročitajte upozoravajuća uputstva koja slede pre korišćenja proizvoda.

- Opasnost od strujnog udara ili kratkog spoja ako se ne poštuju bezbednosne mere.
- Koristite odobrenu i neoštećenu uzemljenu utičnicu za strujnu mrežu.
- Ne koristite druge punjače baterija osim onog namenjenog za proizvod. Koristite samo Husqvarna QC punjače kad puniti Husqvarna zamenske baterije BLi.
- Nemojte pokušavati da rasklopite punjač baterije.
- Nemojte koristiti defektan ili oštećen punjač baterije.
- Nemojte podizati punjač baterije za kabl za napajanje. Da biste iskopčali punjač baterije sa mrežne utičnice, povucite utikač. Ne vucite kabl za napajanje.
- Držite sve kablove i produžne kablove dalje od vode, ulja i oštrih ivica. Uverite se da kabl nije priklješten vratima, ogradom ili sličnim stvarima.
- Nemojte koristiti punjač baterije u blizini zapaljivih materijala ili materijala koji mogu da izazovu koroziju. Uverite se da punjač baterija nije pokriven. Izvucite utikač kabla iz punjača baterije ako se pojave dim ili vatra.
- Baterije puniti samo u zatvorenom prostoru u prostoriji sa dobrom ventilacijom i podalje od sunčeve svetlosti. Nemojte puniti baterije na otvorenom. Nemojte puniti bateriju u vlažnim uslovima.
- Koristite punjač za baterije samo na temperaturama između 5 °C (41 °F) i 40 °C (104 °F). Punjač koristite u okruženju koje je dobro provetreno, suvo i bez prašine.
- Nemojte stavljati predmete u proreze za hlađenje punjača baterije.
- Nemojte povezivati terminale punjača na metalne predmete jer tako možete da ga kratko spojite.
- Koristite odobrene i neoštećene strujne utičnice.

Bezbednosna uputstva za održavanje



UPOZORENJE: Pročitajte upozoravajuća uputstva koja slede pre održavanja proizvoda.

- Uklonite bateriju pre održavanja, provere i sklapanja proizvoda.
- Rukovalec sme da vrši samo održavanje i servisiranje opisano u priručniku za rukovaoca. Obratite se serviseru radi održavanja i servisiranja većih dodataka.
- Nemojte čistiti akumulator ili punjač akumulatora vodom. Jak deterđent može da ošteti plastiku.
- Neodržavanje smanjuje radni vek proizvoda i povećava rizik od nezgoda.
- Za poslove servisiranja i popravke potrebna je posebna obuka, naročito kad je reč o bezbednosnim uređajima na proizvodu. Ako posle odobravanja uređaj ne prođe sve provere opisane u korisničkom uputstvu, obratite se serviseru. Garantujemo da su za vaš proizvod dostupne profesionalne popravke i servisiranje.
- Koristite samo originalne rezervne delove.

Bezbednosna uputstva za opremu za rezanje



UPOZORENJE: Pročitajte upozoravajuća uputstva koja slede pre korišćenja proizvoda.

- Koristite samo kombinacije vodilice i lanca te opreme za oštrenje koje preporučimo. Uputstva potražite u *Oprema na stranici 244*.
- Nosite zaštitne rukavice prilikom korišćenja i održavanja lanca testere. I nepomičan lanac testere može da izazove povrede.
- Rezni zubi treba da budu pravilno naoštreni. Pridrđavajte se uputstava i koristite preporučenu polukruglu turpiju. Lanac testere koji je oštećen ili nepravilno naoštren povećava rizik od nesreća. (Sl. 43)
- Držite se tačnog podešavanja ograničivača dubine. Pridrđavajte se uputstava i koristite preporučeno podešavanje ograničivača dubine. Preveliko podešavanje ograničivača dubine povećava rizik od povratnog udara. (Sl. 44)
- Uverite se da je lanac pravilno zategnut. Ako lanac testere nije pravilno zategnut na vodilicu, može da spadne sa njega. Neodgovarajuća zategnutost lanca testere povećava habanje vodilice, lanca i pogonskog lančanika. Pogledajte *Zatezanje lanca na stranici 240*. (Sl. 45)
- Redovno održavajte opremu za rezanje i pravilno je podmazujte. Ako lanac testere nije pravilno podmazan, povećava se rizik habanja vodilice, lanca testere i pogonskog lančanika. (Sl. 46)

Sklapanje

Uvod



UPOZORENJE: Pre sklapanja proizvoda je potrebno da pročitate i razumete poglavlje o bezbednosti.

Sklapanje vodilice i lanca testere



UPOZORENJE: Uvek uklonite bateriju pre sklapanja ili održavanja proizvoda.

1. Isključite kočnicu lanca. (Sl. 47)
2. Otpustite točkić i uklonite poklopac pogonskog lančanika (kočnica lanca) i štitnik za transport (A). (Sl. 48)
3. Stavite vodilicu iznad vijka vodilice. Navucite vodilicu u krajnji zadnji položaj. Podignite lanac iznad

pogonskog lančanika i postavite ga u žleb na vodilici. Počnite od gornje ivice vodilice. (Sl. 49)

4. Uverite se da su ivice reznih karika na gornjem delu vodilice okrenute ka napred.
5. Vratite poklopac pogonskog lančanika na mesto i postavite iglicu zatezača lanca u otvor u vodilici.
6. Uverite se da pogonske karike lanca pravilno naležu na pogonski lančanik.
7. Uverite se da lanac pravilno naleže na žleb u vodilici.
8. Zategnite lanac. Pogledajte *Zatezanje lanca na stranici 240* za uputstva.

Sklapanje oslonog nazuba

Da biste sklopili osloni nazub, obratite se serviseru.

Rukovanje

Uvod



UPOZORENJE: Pre korišćenja proizvoda je potrebno da pročitate i razumete poglavlje o bezbednosti.

Pre korišćenja proizvoda izvršite proveru funkcija

1. Proverite kočnicu lanca (A) da biste se uverili da radi pravilno i da nije oštećena.
2. Proverite zadnji desni štitnik za ruku (B) da biste se uverili da nije oštećen.
3. Proverite obarač gasa i zaključavanje obarača gasa (C) da biste se uverili da rade pravilno i da nisu oštećeni.
4. Proverite tastaturu (D) i uverite se da ispravno radi.
5. Uverite se da na ručkama nema ulja (E).
6. Uverite se da su svi delovi na svom mestu, pravilno povezani i da nisu oštećeni.
7. Proverite hvatač lanca (F) i uverite se da je pravilno postavljen.
8. Proverite zategnutost lanca (G).
9. Napunite bateriju (H) i uverite se da je pravilno postavljena u proizvod.
10. Uverite se da se lanac zaustavlja posle puštanja tastera za uključivanje. (Sl. 50)

Ulje za lanac

Sve Husqvarna testere imaju automatski sistem za podmazivanje lanca. Kod nekih modela takođe se može podešavati protok ulja.

Prilikom odabira ulja za lanac uzmite u obzir sledeće: (Sl. 51)

- Rezervoar za ulje traje približno tri punjenja baterije. Ovo važi samo ako koristite odgovarajuće ulje za lanac. Ako je ulje za lanac previše retko, neće trajati toliko.
- Ulje za lanac mora da pokaže dobro prijanjanje na lanac testere i da zadrži kvalitet protoka tokom toplih letnjih dana i hladnih zimskih dana.
- Koristite ulje odgovarajućeg kvaliteta (odgovarajućeg opsega viskoziteta) koji odgovara temperaturi vazduha. Na temperaturama ispod 0 °C (32 °F) neka ulja se previše zgušnjavaju. To može da dovede do preopterećenja pumpe za ulje i oštećenja njenih delova.
- Koristite preporučenu opremu za rezanje. Preduga vodilica uzrokuje povećanu potrošnju ulja za lanac.
- Obratite se serviseru pri biranju ulja za lanac.



UPOZORENJE: Ne koristite otpadno ulje! Otpadno ulje je opasno po vas i životnu sredinu. Otpadno ulje oštećuje i pumpu za ulje, vodilicu i lanac testere.



UPOZORENJE: Nedovoljno podmazivanje opreme za sečenje može da prouzrokuje kidanje lanca testere. To može prouzrokovati teške telesne povrede ili smrt rukovaoca.



OPREZ: Ako koristite ulje za lanac biljnog porekla, očistite žleb vodilice i lanac pre dugotrajnog skladištenja. U suprotnom postoji opasnost da lanac testere oksidira, što prouzrokuje da lanac postane krut i da se lančanik na vrhu vodilice zapuši.

Povezivanje punjača baterije

1. Povežite punjač baterije na napon i frekvenciju koji su naznačeni na pločici sa podacima.
2. Stavite utikač u uzemljenu utičnicu.

Napomena: Baterija se ne puni ako joj je temperatura iznad 50 °C / 122 °F. Ako je temperatura preko 50 °C / 122 °F, punjač hladi bateriju.

Punjenje akumulatora

Napomena: Napunite bateriju ako je to prvi put da se koristi. Nova baterija je napunjena samo 30%.

1. Stavite akumulator na punjač akumulatora. (Sl. 52)
2. Proverite se da li se zeleno svetlo punjenja na punjaču uključilo. To znači da je baterija pravilno postavljena u punjač baterije. (Sl. 53)
3. Baterija je potpuno napunjena kada na njoj svetle sve LED lampice. (Sl. 54)
4. Da biste iskopčali punjač baterije sa mrežne utičnice, povucite utikač. Nemojte vući za kabl.
5. Izvadite akumulator iz punjača akumulatora.

Napomena: Više informacija ćete naći u uputstvima za bateriju i punjač baterije.

Pokretanje proizvoda

1. Proverite obarač gasa i zaključavanje obarača gasa. Pogledajte *Provera blokade prekidača gasa na stranici 238*.
2. Pomerite prednji štitnik ruke ka napred da biste aktivirali kočnicu lanca. (Sl. 38)

3. Stavite bateriju u ležište baterije. (Sl. 55)
4. Pritisnite donji deo baterije dok ne čujete klik.



OPREZ: Ako baterija ne ulazi lako u ležište, nije pravilno postavljena.

(Sl. 56)

5. Pritisnite i držite dugme za pokretanje / zaustavljanje dok ne zasvetli zeleni LED. (Sl. 57)

Korišćenje funkcije SavE

Ovaj proizvod ima funkciju za uštedu energije, SavE. Funkcija SavE smanjuje brzinu lanca i daje najduže trajanje baterije.

Napomena: Funkcija SavE ne smanjuje moć sečenja proizvoda.

1. Pritisnite dugme SavE na tastaturi.
2. Uverite se da je zeleni LED počeo da svetli.
3. Ponovo pritisnite dugme SavE da biste zaustavili funkciju. Zelena LED lampica se isključuje. (Sl. 58)

Zaustavljanje proizvoda

1. Pritisnite i držite dugme za pokretanje/zaustavljanje na tastaturi dok se zelena LED lampica ne isključuje. (Sl. 57)
2. Izvadite bateriju i pritisnite dugme za otpuštanje baterije da biste izvadili bateriju iz držača baterije. (Sl. 59)



UPOZORENJE: Uklonite bateriju ako vam proizvod nije na oku i kad ga ne koristite. Tako sprečavate slučajno startovanje.

Informacije o povratnom udaru



UPOZORENJE: Povratni udar može da prouzrokuje teške povrede ili smrt rukovaoca i drugih osoba. Da biste smanjili rizik, potrebno je da znate uzroke povratnog udara i način njihovog izbegavanja.

Povratni udar se dešava kad zona povratnog udara na vodilici dotakne neki predmet. Povratni udar može da nastane iznenada i silovito, čime se proizvod odbija u pravcu rukovaoca. (Sl. 60)

Povratni udar se uvek dešava u reznoj ravni vodilice. Proizvod se najčešće odbija ka rukovaocu, ali može da ode i u drugom pravcu. Smer kretanja određen je onim kako koristite proizvod kad dođe do povratnog udara. (Sl. 61)

Povratni udar se dešava samo kad zona povratnog udara na vodilici dotakne neki predmet. Ne dozvolite da zona povratnog udara dotakne neki predmet. (Sl. 60)

Manji poluprečnik vrha vodilice smanjuje silinu povratnog udara.

Efekti povratnog udara mogu da se smanje ako koristite lanac testere sa smanjenim povratnim udarom. Ne dozvolite da zona povratnog udara dotakne neki predmet.



UPOZORENJE: Nijedan lanac testere ne sprečava povratni udar u potpunosti. Uvek poštujujte uputstva.

Česta pitanja o povratnom udaru

• Da li ruka uvek aktivira kočnicu lanca pri povratnom udaru?

Ne. Potrebna je određena sila za guranje prednjeg štitnika za ruku unapred. Ako ne upotrebite odgovarajuću silu, kočnica lanca se neće aktivirati. Potrebno je i da dobro držite obe ručke proizvoda tokom rada. Ako dođe do povratnog udara, možda kočnica lanca ne zaustavi lanac pre nego što vas dodirne. Postoje i položaji u kojima rukom ne možete da dotaknete štitnik za prednju ruku da bi se aktivirala kočnica lanca. Položaj pri obaranju je tipičan primer za ovo.

• Da li mehanizam za otpuštanje inercijom uvek aktivira kočnicu lanca pri povratnom udaru?

Ne. Najpre, kočnica lanca mora da radi pravilno. Pogledajte *Održavanje na stranici 237* za uputstva o proveru kočnice lanca. Preporučujemo da ovo radite pre svakog korišćenja proizvoda. Drugo, sila povratnog udara mora da bude dovoljno velika za aktiviranje kočnice lanca. Ako je kočnica lanca previše osetljiva, može da se aktivira tokom grubog rada.

• Da li me kočnica lanca uvek štiti od povrede tokom povratnog udara?

Ne. Kočnica lanca mora da radi pravilno da bi pružala zaštitu. Kočnica lanca mora i da bude aktivirana tokom povratnog udara, da bi zaustavila lanac. Ako ste blizu vodilice, moguće je da neće biti dovoljno vremena da kočnica zaustavi lanac pre nego što vas udari.



UPOZORENJE: Povratni udar mogu da spreče samo pravilna tehnika rada i rukovalac.

Korišćenje tehnike rezanja



UPOZORENJE: Koristite punu snagu pri rezanju i posle svakog reza smanjite brzinu na brzinu praznog hoda.



OPREZ: Ne dozvolite da motor radi predugo bez opterećenja. To može da ošteti motor.

1. Postavite deblo na nogare za sečenje drva ili paletu. (Sl. 62)



UPOZORENJE: Nemojte rezati debla na gomili. To povećava opasnost od povratnog udara i može prouzrokovati teške telesne povrede ili smrt.

2. Uklonite isečene komade iz oblasti u kojoj radite.



UPOZORENJE: Isečeni komadi u oblasti u kojoj radite povećavaju opasnost od povratnog udara i mogućnosti da ne možete održati ravnotežu.

Rezanje debla na tlu

1. Režite kroz deblo u formi povlačenja. Održavajte punu snagu, ali budite spremni na iznenadne situacije. (Sl. 63)



UPOZORENJE: Vodite računa da lanac ne dodiruje tlo kada završite zasek.

2. Izrežite otprilike $\frac{2}{3}$ kroz deblo i zatim zastanite. Okrenite deblo i režite sa suprotne strane. (Sl. 64)

Rezanje debla koje ima potporu na jednom kraju



UPOZORENJE: Vodite računa da se deblo ne prelomi tokom rezanja. Pratite uputstva u nastavku.

(Sl. 65)

1. Režite u formi guranja otprilike $\frac{1}{3}$ kroz deblo.
2. Režite kroz deblo u formi povlačenja dok se dva zaseka ne spoje. (Sl. 66)

Rezanje debla koje ima potporu na dva kraja



UPOZORENJE: Vodite računa da se lanac ne uštine u deblu tokom rezanja. Pratite uputstva u nastavku.

(Sl. 67)

1. Režite u formi povlačenja otprilike $\frac{1}{3}$ kroz deblo.
2. Režite kroz preostali deo debla u formi guranja da biste završili rez. (Sl. 68)



UPOZORENJE: Zaustavite motor ako se lanac uštine u deblu. Pomoću poluge otvorite zasek i uklonite proizvod. Nemojte pokušavati da izvučete proizvod rukom. To može rezultirati telesnom povredom kada se proizvod naglo oslobodi.

Korišćenje tehnike rezanja krošnji

Napomena: Za debele grane koristite tehniku rezanja. Pogledajte *Korišćenje tehnike rezanja na stranici 234*.



UPOZORENJE: Postoji velika opasnost od nesrećnih slučajeva kada koristite tehniku rezanja krošnji. Pogledajte *Informacije o povratnom udaru na stranici 234* za uputstva kako da sprečite povratni udar.



UPOZORENJE: Režite grane jednu po jednu. Budite pažljivi kada uklanjate male grane i nemojte rezati žbunje ili mnogo malih grana u isto vreme. Male grane mogu da se upetljaju u lanac i spreče bezbedan rad proizvoda.

Napomena: Režite grane deo po deo ako je neophodno. (Sl. 69)

1. Pomerite grane na desnu stranu debla.
 - a) Držite vodilicu na desnoj strani debla i držite telo proizvoda nasuprot debla.
 - b) Izaberite odgovarajuću tehniku rezanja za napetost grane. (Sl. 70)



UPOZORENJE: Ako niste sigurni u pogledu toga kako da režete grane, posavetujte se sa stručnim rukovaocem motorne testere pre nego što nastavite.

2. Pomerite grane na vrh debla.
 - a) Držite proizvod na deblu i pustite da se vodilica kreće duž debla.
 - b) Režite u formi guranja. (Sl. 71)
3. Pomerite grane na levu stranu debla.
 - a) Izaberite odgovarajuću tehniku rezanja za napetost grane. (Sl. 72)



UPOZORENJE: Ako niste sigurni u pogledu toga kako da režete grane, posavetujte se sa stručnim rukovaocem motorne testere pre nego što nastavite.

Pogledajte *Rezanje stabala i grana koje su napete na stranici 237* za uputstva kako da režete grane koje su napete.

Korišćenje tehnike obaranja stabla



UPOZORENJE: Morati imati iskustva u obaranju stabla. Ako je moguće, pohađajte obuku o rukovanju motornom testerom. Kako biste dobili više saznanja, posavetujte se sa iskusnim rukovaocem.

Održavanje bezbedne udaljenosti

1. Pobrinite se da osobe u vašoj blizini održavaju bezbedno rastojanje od najmanje 2 1/2 dužine stabla. (Sl. 73)
2. Pobrinite se da nema osoba u opasnoj zoni pre ili tokom obaranja stabla. (Sl. 74)

Izračunavanje smera pada stabla

1. Proučite u kom je smeru neophodno da stablo padne. Cilj je oboriti stablo u položaj u kojem lako možete rezati krošnje i deblo. Takođe je važno da imate čvrst oslonac u stopalima i da se možete bezbedno kretati.



UPOZORENJE: Ako je opasno ili nije moguće oboriti stablo u prirodnom smeru, oborite stablo u suprotnom smeru.

2. Proučite prirodni smer pada stabla. Na primer, kosi položaj i povijanje stabla, pravac vetra, lokaciju grana i težinu snega.
3. Pregledajte da li postoje prepreke, na primer, drugo drveće, dalekovodi, putevi i/ili objekti u blizini.
4. Potražite znake oštećenja i truljenja u stabljici.



UPOZORENJE: Truljenje u stabljici može značiti opasnost da stablo padne pre nego što završite rezanje.

5. Uverite se da stablo nema oštećene ili osušene grane koje se mogu polomiti i udariti vas prilikom obaranja.
6. Nemojte dozvoliti da stablo padne na drugo stablo. Veoma je opasno oboriti zaglavljeno stablo i postoji velika opasnost od nesrećnog slučaja. Pogledajte *Oslabađanje zaglavljeno stabla na stranici 237*. (Sl. 75)



UPOZORENJE: Tokom kritičnih operacija obaranja stabla, skinite zaštitu za sluh odmah nakon što završite rezanje. Važno je da možete da čujete zvukove i signale upozorenja.

Čišćenje debla i priprema staze za povlačenje

Odrežite sve grane od visine vaših ramena i nadole.

1. Režite u formi povlačenja od vrha nadole. Vodite računa da stablo bude između vas i proizvoda. (Sl. 76)
2. Uklonite žbunje i šiblje iz radne oblasti oko stabla. Uklonite sav isečeni materijal iz radne oblasti.
3. Pregledajte oblast u pogledu prepreka, kao što su kamenje, grane i rupe. Morate imati čistu stazu za povlačenje kada stablo počne da pada. Vaša staza za povlačenje mora biti otprilike 135 stepeni udaljena od smera pada stabla.

1. Zona opasnosti

2. Staza za povlačenje

3. Smer pada stabla

(Sl. 77)

Obaranje stabla

Husqvarna vam preporučuje da napravite usmerene rezove a zatim koristite metodu sigurnog ugla kada obarate stablo. Metoda sigurnog ugla vam pomaže da napravite ispravan urez za obaranje i kontrolišete smer pada stabla.



UPOZORENJE: Nemojte obarati stabla sa prečnikom koji je dvaput veći od dužine vodilice. Morate biti posebno obučeni za ovo.

Pravljenje usmerenih rezova

1. Napravite usmerene rezove. Napravite usmerene rezove 1/4 prečnika stabla. Napravite ugao od 45° između reza na vrhu i reza na dnu.
 - a) Prvo napravite rez na vrhu. Poravnajte oznaku smera obaranja (A) na proizvodu sa smerom obaranja na stablu (B). Stanite iza proizvoda i neka vam stablo bude sa desne strane. Režite u formi povlačenja.
 - b) Napravite rez na dnu. Pobrinite se da je kraj reza na dnu u istoj tački kao i kraj reza na vrhu. (Sl. 78)
2. Vodite računa da linija usmerenog reza bude potpuno horizontalna i pod pravim uglom (90°) sa smerom obaranja. Linija usmerenog reza prolazi kroz tačku u kojoj se dva usmerena reza dodiruju. (Sl. 79)

Pravljenje reza za obaranje

Napomena: Rez za obaranje se pravi na suprotnoj strani stabla od one na kojoj su usmereni rezovi.

1. Napravite rez za obaranje približno 3–5 cm iznad usmerenog reza na dnu. Rez mora da bude potpuno horizontalan. (Sl. 80)
2. Ako imate osloni nazub, stavite ga iza obarajućeg ureza.
3. Režite u formi povlačenja, koristite punu snagu i lagano pomerajte lanac testere / vodilicu unapred u stablo. Vodite računa da stablo ne padne na neželjeno mesto.
4. Ubacite klin ili šipku za lomljenje u rez kada bude imao odgovarajuću dubinu. (Sl. 81)
5. Dovršite rez za obaranje paralelno sa linijom usmerenog reza. Vodite računa da rastojanje između njih bude najmanje 1/10 prečnika debla. Deo debla koji nije prerezan je obarajući rez. Obarajući rez kontrolišete smer pada stabla. (Sl. 82)



UPOZORENJE: Nećete imati kontrolu nad smerom pada stabla ako je rez za obaranje nepravilan ili ako je previše tanak. Ovo takođe važi ako niste pravilno napravili usmerene rezove i rez za obaranje.

(Sl. 83)

- U tom slučaju, stablo će pasti sopstvenom silom ili uz pomoć klina ili šipke za lomljenje. (Sl. 84)

Napomena: Koristite vodilicu koja je duža od prečnika stabla. Time ćete lakše napraviti rez za obaranje i usmerene rezove koristeći po jedan potez za svaki rez. Pogledajte *Oprema na stranici 244* da biste saznali koje dužine šipke preporučujemo za vaš proizvod.

(Sl. 85)

Oslobađanje zaglavljeno stabla



UPOZORENJE: Veoma je opasno oboriti zaglavljeno stablo jer postoji velika opasnost od nesrećnog slučaja. Držite se izvan zone opasnosti i ne pokušavajte da oborite zaglavljeno stablo.

(Sl. 86)

Najbezbednija procedura je da koristite jedan od sledećih čekrka:

- Montiran na traktor (Sl. 87)
- Prenosivi (Sl. 88)

Rezanje stabala i grana koje su napete

- Ustanovite koja je strana stabla ili grana napeta.

- Ustanovite tačku najveće napetosti. (Sl. 89)
- Proučite koja je najbezbednija procedura za oslobađanje napetosti.

Napomena: U nekim situacijama, jedina bezbedna procedura je da koristite čekrk a ne vaš proizvod.

- Održavajte položaj na kojem vas stablo ili grana ne mogu udariti kada dođe do oslobađanja napetosti. (Sl. 90)
- Napravite jedan ili više rezova dovoljne dubine koji su neophodni za smanjivanje napetosti. Režite u ili blizu tačke najveće napetosti. Učinite da se stablo ili grana slome u tački najveće napetosti. (Sl. 91)



UPOZORENJE: Nemojte direktno rezati kroz stablo ili granu koji su napeti.



UPOZORENJE: Budite veoma pažljivi prilikom rezanja napetog stabla. Postoji opasnost da se stablo brzo pomeri pre ili nakon što ga izrežete. Može doći do teške telesne povrede ako se nalazite u nepravilnom položaju ili ako režete na nepravilan način.

- Ako morate rezati preko stabla/grane, napravite 2 do 3 reza, 2,5 cm razdvojena i sa dubinom od 5 cm. (Sl. 92)
- Nastavite sa rezanjem dublje u stablu sve dok se stablo/grana ne saviji i napetost se oslobodi. (Sl. 93)
- Režite stablo/granu sa suprotne strane savijanja, nakon što se napetost oslobodi.

Održavanje

Uvod



UPOZORENJE: Pre održavanja proizvoda je potrebno da pročitate i razumete poglavlje o bezbednosti.

Šema održavanja



UPOZORENJE: Skinite bateriju pre vršenja održavanja.

Sledi lista koraka održavanja koje treba izvršiti na proizvodu. Pogledajte *Održavanje na stranici 237* za više informacija.

Održavanje	Pre upotrebe	Nedeljno	Mesečno
Očistite spoljne delove proizvoda.	X		
Uverite se da obarač gasa i zaključavanje obarača gasa rade pravilno po pitanju bezbednosti.	X		

Održavanje	Pre upotrebe	Nedeljno	Mesečno
Očistite kočnicu lanca i uverite se da radi bezbedno. Uverite se da hvatač lanca nije oštećen. Zamenite po potrebi.	X		
Rotirajte vodilicu radi ujednačenog habanja. Uverite se da otvor za podmazivanje u vodilici nije zapušen. Očistite žleb vodilice.	X		
Uverite se da na rezaču i štitniku rezača nema pukotina i da nisu oštećeni. Zamenite rezač ili štitnik rezača ako imaju pukotine ili su bili izloženi udaru.	X		
Uverite se da vodilica i lanac imaju dovoljno ulja.	X		
Proverite lanac testere. Potražite pukotine i uverite se da lanac nije krut ili neobičajeno pohaban. Zamenite po potrebi.	X		
Naoštrite lanac. Proverite zategnutost i stanje. Proverite ima li tragova habanja na pogonskom lančaniku i zamenite ga po potrebi.	X		
Očistite dovod za vazduh proizvoda.	X		
Uverite se da su zavrtnji i navrtke pritegnuti.	X		
Uverite se da tastatura pravilno radi i da nije oštećena.	X		
Turpijom uklonite sve neravnine sa ivica vodilice.		X	
Proverite kontakte između baterije i proizvoda. Proverite kontakte između baterije i punjača baterije.			X
Ispraznite i očistite rezervoar za ulje.			X
Izduvajte proizvod i proreze za hlađenje baterije blažim mlazom komprimovanog vazduha.			X

Održavanje i provera bezbednosnih uređaja na proizvodu

Provera štitnika prednje ruke

Redovno proveravajte prednji štitnik ruke i aktiviranje kočnice lanca.

1. Uverite se da je prednji štitnik ruke neoštećen ili bez defekata kao što su pukotine. (Sl. 94)
2. Uverite se da se prednji štitnik ruke slobodno kreće i da je dobro pričvršćen na proizvod. (Sl. 95)
3. Isključite motor i postavite proizvod na panj ili drugu stabilnu površinu.
4. Držite zadnju ručku, a pustite prednju ručku. Položite proizvod na panj. (Sl. 96)
5. Uverite se da se kočnica lanca aktivira kad vodilica udari o panj.

Provera aktiviranja kočnice

1. Postavite proizvod na stabilnu površinu i pokrenite ga. Pogledajte *Uvod na stranici 233*.



UPOZORENJE: Vodite računa da lanac ne dodiruje tlo ili druge predmete.

2. Obavijte prste i palac oko ručki i čvrsto držite proizvod. (Sl. 37)
3. Dodajte pun gas i savijte zglob leve šake prema prednjem štitniku ruke da biste aktivirali kočnicu lanca. Lanac testere mora da se odmah zaustavi. (Sl. 97)



UPOZORENJE: Ne ispuštajte prednju ručku!

Provera blokade prekidača gasa

1. Uverite se da se obarač gasa i zaključavanje obarača gasa slobodno pomeraju i da povratna opruga ispravno radi. (Sl. 98)
2. Pritisnite nadole zaključavanje obarača gasa i uverite se da se vraća u početni položaj kad ga otpustite. (Sl. 99)
3. Uverite se da je obarač gasa zaključan u praznom hodu kada je zaključavanje obarača gasa otpušteno. (Sl. 100)
4. Pokrenite proizvod i dajte puni gas.
5. Otpustite obarač gasa i uverite se da se lanac zaustavlja i ne nastavlja da se kreće. Ako se lanac testere okrece dok je obarač za gas u položaju za prazan hod, obratite se serviseru.

Provera hvatača lanca

1. Uverite se da nema oštećenja na hvataču lanca.
2. Uverite se da je hvatač lanca stabilan i pričvršćen na telo proizvoda. (Sl. 41)

Provera tastature

1. Pokrenite proizvod. Pogledajte *Rukovanje na stranici 233*
2. Ponovo pritisnite dugme za pokretanje / zaustavljanje.
3. Uverite se da se proizvod zaustavlja kad pritisnete i držite dugme. Zeleni LED će se isključiti. (Sl. 57)

Provera baterije i odeljka baterije

1. Mekom četkom očistite bateriju i odeljak baterije. (Sl. 101)
2. Uverite se da su prerezi za hlađenje i konektori baterije čisti.
3. Uverite se da je baterija neoštećena i da nema drugih defekata, kao što su pukotine. (Sl. 102)

Provera punjača baterije

1. Uverite se da punjač baterije i kabl za napajanje nisu oštećeni. Pogledajte ima li pukotina i drugih nepravilnosti.

Čišćenje sistema za hlađenje

Proizvod ima sistem za hlađenje da bi mu temperatura tokom rada bila što niža.

Sistem za hlađenje sastoji se od usisnika vazduha sa leve strane i ventilatora na motoru.

1. Čistite sistem za hlađenje četkom nedeljno ili češće ako je potrebno. (Sl. 103)
2. Uverite se da rashladni sistem nije prljav ili zapušen.



OPREZ: Zaprljan ili zapušen sistem za hlađenje može da izazove pregrevanje proizvoda. To oštećuje klip i cilindar.

Oštrenje lanca

Informacije o vodilici i lancu testere



UPOZORENJE: Nosite zaštitne rukavice prilikom korišćenja i održavanja lanca testere. I nepomičan lanac testere može da izazove povrede.

Zamenite pohabanu ili oštećenu vodilicu ili lanac testere kombinacijom vodilice i lanca koju preporučuje Husqvarna. Ovo je potrebno radi očuvanja bezbednosnih funkcija proizvoda. Pogledajte *Oprema na stranici 244* za listu kombinacija zamenskih vodilica i lanaca koje preporučujemo.

- Dužina vodilice, inči/cm. Informacije o dužini vodilice obično se nalaze na zadnjem kraju vodilice. (Sl. 104)
- Broj zubaca na lančaniku na vrhu vodilice (T). (Sl. 105)
- Korak lanca u inčima. Razmak između pogonskih karika lanca mora da odgovara razmaku zubaca na lančaniku na vrhu vodilice i pogonskom lančaniku. (Sl. 106)
- Broj pogonskih karika. Broj pogonskih karika određen je tipom vodilice. (Sl. 107)
- Širina žleba vodilice, inči/mm. Širina žleba vodilice mora da bude ista kao širina zuba za vođenje i pogonjenje. (Sl. 108)
- Otvor za ulje za lanac i otvor za zatezač lanca. Vodilica mora da bude u ravni sa proizvodom. (Sl. 109)
- Širina zuba za vođenje i pogonjenje. (Sl. 110)

Opšte informacije o oštrenju zuba za rezanje

Ne koristite tup lanac. Ako je lanac tup, potrebno je više pritiska za guranje vodilice kroz drvo. Ako je lanac veoma tup, pri rezanju će se umesto piljevine praviti drvena prašina.

Oštar lanac „jede“ kroz drvo tako da se dobija duga i debela piljevina.

Zub za rezanje (A) i ograničivač dubine (B) čine rezni deo lanca. Razlika u visini ova dva (nadvišenje) daje dubinu rezanja. (Sl. 111)

Kad oštrite rezni zub, vodite računa o sledećem:

- Ugao turpijanja. (Sl. 112)
- Ugao rezanja. (Sl. 113)
- Položaj turpije. (Sl. 114)
- Prečnik okrugle turpije. (Sl. 115)

Lanac testere se teško pravilno oštiri ako nemate odgovarajuću opremu. Koristite Husqvarna turpiju za oštrenje. Ovako obezbeđujete maksimalne radne karakteristike pri rezanju i smanjete opasnost od povratnog udara na minimum.



UPOZORENJE: Silina povratnog udara se znatno povećava ako ne pratite uputstva za oštrenje.

Napomena: Pogledajte *Za oštrenje reznih zuba na stranici 239* za više informacija o oštrenju lanca testere.

Za oštrenje reznih zuba

1. Koristite okruglu i poluokruglu turpiju za oštrenje reznih zuba. (Sl. 116)

Napomena: Pogledajte *Oprema na stranici 244* za informacije o ravnim i valjkastim turpijama koje Husqvarna preporučuje za vaš lanac.

2. Turpijajte rezne zube na odgovarajući način. Pratite uputstva isporučena uz turpiju.

3. Pomerajte turpiju od unutrašnje strane reznog zuba ka spolja. Smanjite pritisak u potezu povlačenja. (Sl. 117)
4. Uklonite materijal sa iste strane na svim reznim zubima.
5. Okrenite proizvod i uklonite materijal na drugoj strani.
6. Postarajte se da svi rezni zubi budu iste dužine.

Opšte informacije o podešavanju nadvišenja

Nadvišenje (C) se smanjuje kad oštrite rezni zub (A). Da biste zadržali maksimalne radne karakteristike pri rezanju, potrebno je da oturpivate materijal iz ograničivača dubine (B) da biste postigli preporučeno nadvišenje. Kako dobiti odgovarajuće nadvišenje za lanac koji imate naći ćete u *Oprema na stranici 244*.

(Sl. 118)



UPOZORENJE: Ukoliko je nadvišenje ograničivača dubine preveliko, rizik od povratnog trzaja se povećava!

Podešavanje graničnika dubine

Pre podešavanja nadvišenja i oštrenja reznih zuba pogledajte uputstva u *Za oštrenje reznih zuba na stranici 239*. Preporučujemo da podešavate ograničivač dubine posle svakog trećeg oštrenja reznih zuba.

Preporučujemo da upotrebljavate naš alat za ograničivač dubine, da biste dobili tačno nadvišenje i zakošenje ograničivača dubine.

(Sl. 119)

1. Podešavanje ograničivača dubine vršite ravnom turpijom i alatom za podešavanje ograničivača dubine. Preporučujemo da koristite samo Husqvarna alat za ograničivač dubine, da biste dobili tačno nadvišenje i zakošenje ograničivača dubine.
2. Stavite alat za podešavanje ograničivača dubine na lanac.

Napomena: Na pakovanju alata za podešavanje nadvišenja naći ćete više informacija o korišćenju alata.

3. Upotrebite ravnu turpiju da skinete deo ograničivača dubine koji se pruža preko alata za podešavanje ograničivača dubine. (Sl. 120)

Zatezanje lanca



UPOZORENJE: Lanac koji nije dobro zategnut može da spadne sa vodilice i izazove teške povrede ili smrt.

Što duže koristite lanac, on se sve više izdužuje. Važno je da redovno podešavate lanac.

Proverite zategnutost lanca testere svakog puta kada dosipate ulje za lanac.

Napomena: Kod novog lanca postoji period razrađivanja tokom koga treba češće proveravati zategnutost.

1. Povucite dugme nagore dok se ne otvori. (Sl. 121)
2. Okrenite dugme suprotno kretanju kazaljke na satu da biste oslobodili poklopac pogonskog lančanika. (Sl. 122)
3. Okrenite točak zatezača lanca da biste podesili zategnutost lanca testere. Lanac testere mora da bude prikljubljen uz vodilicu. (Sl. 123)

Napomena: Okrenite točak nadole (+) za veću zategnutost i nagore (–) za manju zategnutost. Lanac testere je pravilno zategnut kada možete lako da ga okrenete rukom ali je prikljubljen uz vodilicu.

4. Okrenite dugme u smeru kretanja kazaljke na satu da biste zategli dugme vodilice. (Sl. 124)
5. Spustite dugme nadole da biste zaključali zategnutost. (Sl. 125)

Da biste proverili podmazanost lanca

Proverite sistem za podmazivanje lanca pri svakom trećem punjenju baterije.

1. Pokrenite proizvod i pustite ga da radi na 3/4 snage. Držite vodilicu približno 20 cm (8 inča) iznad površine svetle boje.
2. Ako je podmazivanje lanca odgovarajuće, posle 1 minut ćete videti jasnu crtu od ulja na površini. (Sl. 126)
3. Ako podmazivanje lanca nije odgovarajuće, obavite sledeće provere.
 - a) Proverite kanal za ulje u vodilici i uverite se da nije zapušten. Očistite po potrebi. (Sl. 127)
 - b) Proverite žleb za ulje u ivici vodilice da biste se uverili da je čist. Očistite po potrebi. (Sl. 128)
 - c) Uverite se da se lančanik na vrhu vodilice lako okreće i da otvor za podmazivanje u lančaniku na vrhu vodilice nije zapušten. Po potrebi očistite i podmažite. (Sl. 129)
4. Ako podmazivanje lanca testere ne funkcioniše nakon obavljanja koraka iznad, obratite se serviseru.

Održavanje pogonskog lančanika

Pogonski sistem ima pogonski lančanik.

(Sl. 130)

Obavite sledeće održavanje pogonskog lančanika:

1. Redovno proveravajte istrošenost pogonskog lančanika. Zamenite pogonski lančanik ako je previše pohaban.
2. Zamenite pogonski lančanik kad god zamenjujete lanac testere.

Pregled opreme za rezanje

1. Uverite se da u zakivcima i karikama nema naprslina i da nema labavih zakivaka. Zamenite ako je potrebno. (Sl. 131)
2. Uverite se da se lanac lako savija. Zamenite lanac ako je krut.
3. Uporedite stari lanac testere sa novim da biste proverili da li su zakivci i karike pohabani.
4. Zamenite lanac testere kad najduži deo zuba za rezanje bude kraći od 4 mm / 0,16 inča. Zamenite ga i ako na reznim zubima postoje pukotine. (Sl. 132)
2. Proverite ima li brazgotina na ivicama vodilice. Brazgotine uklonite turpijom. (Sl. 133)
3. Očistite žleb vodilice. (Sl. 128)
4. Pregledajte pohabanost žleba vodilice. Zamenite vodilicu ako je potrebno. (Sl. 134)
5. Pogledajte da li je vrh vodilice grub ili veoma pohaban. (Sl. 135)
6. Uverite se da se lančanik na vrhu vodilice lako okreće i da otvor za podmazivanje u lančaniku na vrhu vodilice nije zapušten. Po potrebi očistite i podmažite. (Sl. 129)
7. Svakodnevno okrećite vodilicu da biste joj produžili trajanje. (Sl. 136)

Pregled vodilice

1. Uverite se da kanal za ulje nije zapušten. Očistite ga ako je potrebno. (Sl. 127)

Rešavanje problema

Plan za pronalaženje kvara

Табела

Moguće poruke o grešci na tastaturi proizvoda.

LED displej	Moguće greške	Moguća radnja
Indikator upozorenja trepće.	Kočnica lanca je aktivirana.	Pomerite prednji štitičnik ruke unazad da biste deaktivirali kočnicu lanca.
	Odstupanje temperature.	Sačekajte da se proizvod ohladi.
	Preopterećenje. Zaglavljen nastavak za rezanje.	Nastavak za rezanje je zaglavljen. Oslobodite nastavak za rezanje.
	Obarač gasa i dugme za pokretanje su pritisnuti istovremeno.	Pustite obarač gasa, proizvod je uključen.
Zelena LED lampica pokretanja trepće.	Nizak napon baterije.	Napunite bateriju.
Indikator upozorenja svetli.	Servisirajte.	Obratite se dileru.

Табела

Rešavanje problema za bateriju i/ili punjač baterije tokom punjenja.

LED displej	Moguće greške	Moguća radnja
Indikator upozorenja trepće.	Baterija je ispražnjena.	Napunite bateriju.
	Odstupanje temperature.	Koristite bateriju u okruženju gde su temperature između -10 °C / 14 °F i 40 °C / 104 °F.
	Previsok napon.	Proverite da li napon mreže odgovara onom koji je naveden na nazivnoj pločici proizvođača. Izvadite bateriju iz punjača baterije.
Indikator upozorenja svetli.	Razlika između ćelija je prevelika (1 V).	Obratite se dileru.

Табела

LED displej	Moguće greške	Moguća radnja
Indikator upozorenja trepće.	Odstupanje temperature.	Koristite bateriju u okruženju gde su temperature između 5 °C / 41 °F i 40 °C / 104 °F.
Indikator upozorenja svetli.		

Transport, skladištenje i odlaganje

Transport i skladištenje

- Isporučene litijum-jonske baterije su usaglašene sa zakonskim propisima o opasnoj robi.
- Poštujte specijalne zahteve date na pakovanju i oznakama za komercijalni transport, uključujući i one od trećih strana i špeditera.
- Pre slanja proizvoda se konsultujte sa osobom stručnom za opasne materijale. Poštujte sve važeće državne propise.
- Stavite izolir-traku na gole kontakte kad stavljate bateriju u paket. Bateriju treba tesno upakovati, da bi se sprečilo pomeranje.
- Izvadite bateriju tokom transporta i skladištenja.
- Stavite bateriju i punjač baterije u suv prostor koji ne mrzne.
- Ne čuvajte bateriju tamo gde može doći do statičkog pražnjenja. Ne čuvajte akumulator u metalnoj kutiji.
- Skladištite akumulator samo na mestima na kojima je temperatura okoline između 5 °C / 41 °F i 25 °C / 77 °F i dalje od direktne sunčeve svetlosti.
- Skladištite punjač akumulatora samo na mestima na kojima je temperatura okoline između 5 °C / 41 °F i 45 °C / 113 °F i dalje od direktne sunčeve svetlosti.

- Koristite punjač akumulatora samo kad je temperatura okoline između 5 °C / 41 °F i 40 °C / 104 °F.
- Napunite bateriju 30% do 50% pre dužeg skladištenja.
- Skladištite punjač baterije na zatvorenom i suvom mestu.
- Držite bateriju van punjača baterije tokom skladištenja. Ne dozvolite da deca i neovlašćene osobe diraju opremu. Čuvajte opremu na mestu koje može da se zaključa.
- Očistite proizvod i izvršite kompletno servisiranje pre nego što uskladištite proizvod na duži vremenski period.
- Koristite štitnik za transport na proizvodu da biste sprečili povrede ili oštećenje proizvoda tokom transporta i skladištenja.
- Pričvrstite proizvod tokom transporta.

Odbacivanje baterije, punjača baterije i proizvoda

Simbol ispod znači da proizvod ne treba tretirati kao kućni otpad. Reciklirajte ga na lokaciji za recikliranje električne i elektronske opreme. Time se čuva životna sredina i zdravlje ljudi.

Obratite se lokalnim organima, komunalnom preduzeću ili prodavcu za više informacija.

Napomena: Simbol prikazan na proizvodu ili ambalaži.

(Sl. 21)

Tehnički podaci

Tehnički podaci

	120i
Platforma	CS100EU
Motor	
Tip	BLDC (bez četkica) 36 V
Karakteristike	
Režim niske potrošnje energije	savE
Sistem za podmazivanje	
Tip pumpe za ulje	Automatski
Kapacitet rezervoara za ulje, litara	0,20
Težina	
Motorna testera bez baterije, vodilice, lanca testere i sa praznim rezervoarom za ulje za lanac, kg	2,95
Emisija buke ³¹	
Nivo buke, mereno dB(A)	98
Nivo zvučne snage, garantovano L _{WA} dB(A)	101
Nivoi zvuka ³²	
Ekvivalentni nivo pritiska zvuka u uhu rukovaoca, dB(A)	88
Nivoi vibracije ³³	3,8
Lanac testere/vodilica	
Preporučene dužine vodilice, inči/cm	12/30
Upotreblijiva dužina rezanja, inči/cm	10/26
Tip pogonskog lančanika / broj zubaca	Popudni/6
Maksimalna brzina lanca / (savE), m/s	11,5 (10)

³¹ Emisije buke u životnoj sredini merene kao zvučna snaga (L_{WA}) u skladu sa direktivom 2000/14/EZ.

³² Ekvivalentni nivo pritiska zvuka, prema ISO standardu 22868, računa se kao ukupna energija u odnosu na vreme za različite nivoe pritiska zvuka pod različitim radnim uslovima. Tipična statistička disperzija za ekvivalentni nivo pritiska zvuka predstavlja standardno odstupanje od 2,5 dB (A).

³³ Deklarisani nivo vibracije je za ručku sa maksimalnim vrednostima. Tipična statistička disperzija za nivo vibracije je 1,5 m/s.

Oprema

Kombinacije vodilice i lanca motorne testere

Sledeći nastavci za rezanje su odobreni za Husqvarna 120i.







Vodilica				Lanac	
Dužina, inči	Korak zuba lanca, inči	Merač, mm	Maks. poluprečnik vrha	Tip	Dužina, pogonske karike (br.)
12	3/8	1,1	7T	Husqvarna H38	45

Oprema za turpijanje i uglovi turpijanja

Korišćenjem Husqvarna šablona za oštrenje moći ćete da ostvarite pravilne uglove turpijanja. Preporučujemo da uvek koristite Husqvarna šablon za oštrenje radi

oštrenja lanca motorne testere. Brojevi delova su navedeni u tabeli ispod.

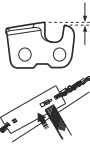
Ako ne znate koji lanac koristite na proizvodu, obratite se serviseru.

							
38	11/64 inča / 4,5 mm	75°	30°	0°	0,025 inča / 0,65 mm	5056981-03	5795588-01

Odobreni akumulatori

Koristite samo originalne Husqvarna BLI akumulatora za ovaj proizvod.

Odobrene baterije za proizvod

Baterija	BLI20	
Tip	Litijum-jonska	
Kapacitet baterije, Ah	4,2 (VTC4)	4 (HD2)
Napon, V	36	36,5
Težina, lb/kg	2,6/1,2	2,6/1,2

Odobreni punjači akumulatora za proizvod

Punjač akumulatora	QC80
Mrežni napon, V	100–240
Frekvencija, Hz	50–60

Punjač akumulatora	QC80
Snaga, W	100
Izlazni napon, V jednosmerne struje/ ampera, A	36/2

EZ deklaracija o usaglašenosti

EZ deklaracija o usaglašenosti

Husqvarna AB, SE-561 82 Huskvarna, Sweden, tel: +46-36-146500, izjavljuje pod isključivom odgovornošću da je bežična baterijska motorna testera **Husqvarna 120i (platforma CS100EU)** od serijskih brojeva za 2016. godinu i nadalje (godina je jasno navedena običnim tekstom na pločici tipa sa pratećim serijskim brojem) usaglašena sa zahtevima DIREKTIVA SAVETA:

- od 17. maja 2006., „u vezi sa mašinerijom“ **2006/42/EZ**.
- od 26. februara 2014., „koja se odnosi na elektromagnetnu kompatibilnost“ **2014/30/EU**.
- od 8. juna 2011, o „ograničenju upotrebe određenih opasnih supstanci“ **2011/65/EU**
- od 8. maja 2000., „koja se odnosi na emisije buke u okruženju“ **2000/14/EZ**.

Primenjeni su sledeći standardi: **EN**

60745-1:2009+A11:2010, EN

60745-2-13:2009+A1:2010, EN

55014-1:2006+A1:2009+A2:2011, EN 61000-4-2:2009,

EN 61000-4-3:2006+A1:2008, EN IEC63000:2018.

Ovlašćeno telo: TÜV Rheinland LGA Products GmbH, Tillystrasse 2, D-90431 Nuernberg, Germany, 0197, izvršilo je ispitivanje EZ tipa u skladu sa direktivom za mašineriju (2006/42/EZ) Član 12, Tačka 3b.

Certifikat ima broj: **BM 50356394 0001**

Isporučena motorna testera je usklađena sa primerkom koji je podvrgnut ispitivanju tipa prema zahtevima EZ.

Za informacije o emisiji buke pogledajte *Tehnički podaci na stranici 243*.

Huskvarna, 20181031



Pär Martinsson, Menadžer razvoja (Ovlašćeni predstavnik kompanije Husqvarna AB i odgovorna osoba za tehničku dokumentaciju).



www.husqvarna.com

Originaljuhend
Originalios instrukcijos
Lietošanas pamācība
Původní pokyny
Pôvodné pokyny
Originalne instrukcije

Eredeti útmutatás
Originalne upute
Izvirna navodila
Instrucțiuni inițiale
Originalna uputstva

1140412-39



2020-07-15