



Husqvarna®



K 4000

ET	Kasutusjuhend	2-25
LV	Lietošanas pamācība	26-49
LT	Operatoriaus vadovas	50-73

Sisukord

SISSEJUHATUS.....	2	HOOLDUS.....	20
OHUTUS.....	4	TRANSPORTIMINE, HOIUSTAMINE JA	
KOKKUPANEK.....	9	KÕRVALDAMINE.....	22
Kasutamine.....	14	TEHNILISED ANDMED.....	23
		EÜ VASTAVUSDEKLARATSIOON.....	25

SISSEJUHATUS

Omaniku vastutus

Toote omanik või kasutaja tööandja on kohustatud veenduma, et kasutajal on piisavad teadmised toote ohutuks kasutamiseks. Juhendajad ja kasutajad peavad kasutusjuhendi läbi lugema ning sellest aru saama. Nad peavad olema teadlikud:

- Toote ohutuseeskirjad.
- Toote rakendusvaldkonnad ja kasutuspiirangud.
- Toote kasutamise ja hooldamise juhised.

Selle toote kasutamine võib olla reguleeritud riiklike seadustega. Enne toote kasutamist selgitage välja, millised asjakohased seadused kehtivad Teie töökohta asupaigas.

Toote kirjeldus

K 4000 on kõvade materjalide (nt ehituskivid, teras) lõikamiseks ette nähtud suure töökiirusega käsi-ketaslõikur. Toodet ei tohi kasutada käesolevas juhendis mitte kirjeldatud viisidel. Seadme ohutu kasutamise tagamiseks peab kasutaja käesoleva juhendi hoollega läbi lugema. Lisateabe saamiseks pöörduge edasimüüja või Husqvarna poole.

Disain ja funktsioonid

Omadused

K 4000 valmistamisel kasutatud innovaatiline tehnoloogia tagab kõrge jõudluse ja töökindluse, toode

hõlmab täiustatud tehnilisi lahendusi ja selle ehitamisel on arvestatud keskkonnakaalutlustega.

Mõned toote K 4000 ainulaadsetest omadustest on nimetatud allpool.

Elgard™

Elgard™ on elektrooniline ülekoormuskaitse, mis kaitseb mootorit. Kaitse hoiab masinat ja pikendab selle tööiga. Elgard™-i abiga annab masin teada, kui maksimumkoormus läheneb.

Softstart™

Softstart™ on elektrooniline voolutugevuse piiraja, mis muudab käivitumise sujuvamaks.

Vaakumtarvik (ei kuulu tarnekomplekti)

Vaakumtarviku saab lihtsalt ühendada masina ja vaakumpuhasti / tolmu kogujaga, võimaldades kuivlõikuse korral hõlpsalt tolmu eemaldada.

Kasutusotstarve

Toode on loodud ja mõeldud plaatide ning kivi lõikamiseks. Kõik muud kasutusviisid on sobimatud.

Toode on mõeldud tööstuslikuks kasutamiseks kogenud kasutajate poolt.

Toote tutvustus

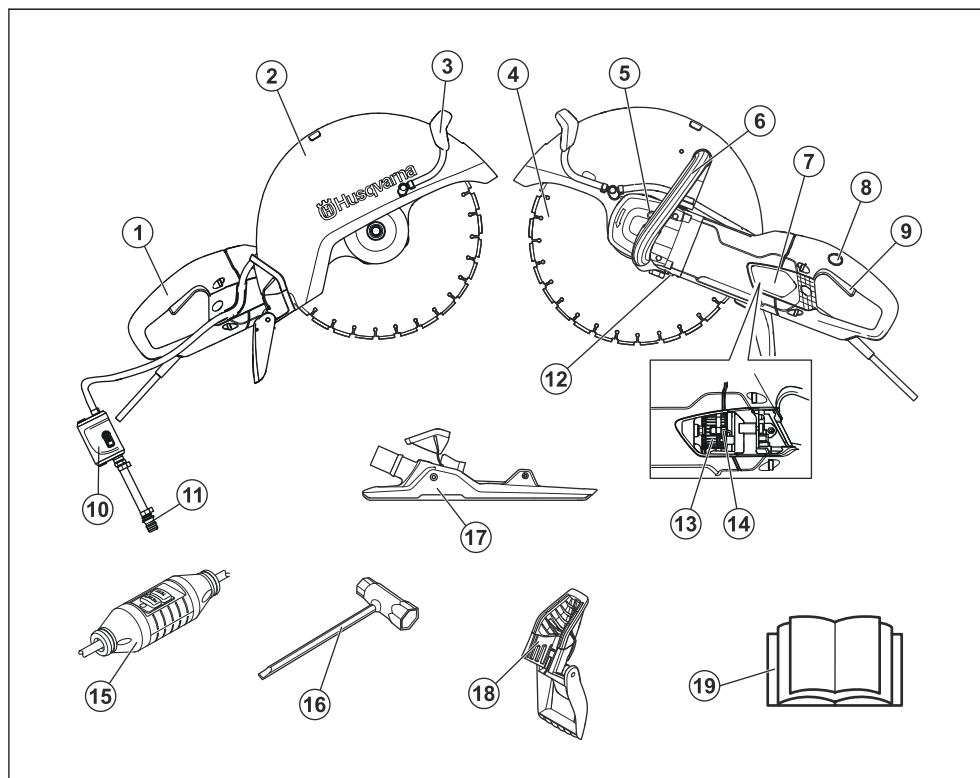

1. Tagumine käepide
2. Lõiketera kaitse
3. Veekomplekt
4. Lõikeketas (ei kuulu tarnekomplekti)
5. Võlli lukustus
6. Esikäepide
7. Hoolduskate
8. Toitelüliti lukk
9. Toitelüliti
10. Vooluhulga piirajaga veekraan
11. Veeliitmik
12. Andmesilt
13. Harjahoidik
14. Sõeharjad
15. Rikkevoolukaitse (v.a Ühendkuningriik ja Iirimaa)
16. Kombivõti
17. Vaakumtarvik (lisatarvik, ei kuulu tarnekomplekti)
18. Pritsmekaitse
19. Kasutusjuhend

Sümbolid tootel



HOIATUS! Vääralt või hooletul kasutamisel võib seade olla ohtlik, põhjustada raskeid vigastusi või kasutaja ja teiste inimeste surma.



Lugege enne toote kasutamist kasutusjuhend tähelepanelikult läbi ja veenduge, et oleksite juhistest aru saanud.



Kandke isiklikku kaitsevarustust. Juhiseid vt *Isikukaitsevarustus lk 7.*



Toode vastab ELi kehtivatele direktiividele.



HOIATUS! Lõikamisel tekib tolm, mis võib sissehingamisel tekitada kahjustusi. Kasutage heaks kiidetud hingamiskaitset. Hoiduge heitgaaside sissehingamisest. Tagage korralik õhutus.



HOIATUS! Lõikeketta töötamisel tekivad sädemed võivad süüdata põlema kergesti süttivaid aineid, nt bensiin, puit, riided, kuiv rohi jne.



HOIATUS! Tagasilöök võib olla ootamatu, kiire ja jõuline ning põhjustada eluohtlikke kehavigastusi. Enne toote kasutamist lugege läbi kasutusjuhendis toodud juhised ja veenduge, et need oleksid teile täielikult arusaadavad.



HOIATUS! Veenduge, et ketastel poleks pragusid või muid kahjustusi.



HOIATUS! Ärge kasutage ketassae lõikekettaid.

Märkus: Ülejäänud tootel toodud sümbolid/tähised vastavad erinevates riikides kehtivatele sertifitseerimisnõuetele.

Tüübisilt

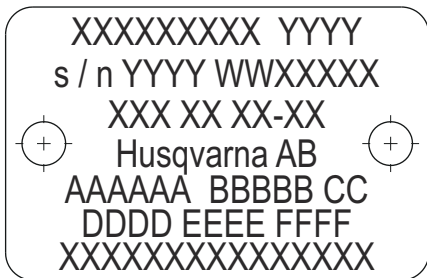

1. rida: Kaubamärk, mudel (X, Y)

2. rida: Seerianumber koos tootmiskuupäevaga (A, N, X): Aasta, nädal, järjekorranumber

3. rida: Toote number (X)

4. rida: Tootja

5. rida: A: Väljuva võlli suurim pöörlemiskiirus, B: Lõikeketta läbimõõt, C: Ketta poldi läbimõõt

6. rida: D: Sisendpinge, E: Sisendvoolu tugevus, F: Sisendsagedus

7. rida: Päritoluriik

Tootevastutus

Tootevastutusseaduste alusel ei vastuta me tootest tingitud kahjustuste eest, kui:

- toodet on valesti parandatud;
- toote parandamisel on kasutatud osi, mis ei ole tootja poolt valmistatud või heaks kiidetud;
- tootel on kasutatud tarvikut, mis ei ole tootja poolt valmistatud või heaks kiidetud;
- toodet ei ole parandatud volitatud hoolduskeskuses või volitatud isiku poolt.

OHUTUS

Ohutuse määratlused

Mõistetega „hoiatus“, „ettevaatust“ ja „märkus“ juhitakse tähelepanu eriti olulistele kohtadele kasutusjuhendis.



HOIATUS: Tähistab kasutusjuhendi juhiste eiramise korral kasutaja või kõrvalseisjate kehavigastuse või surmaga lõppeva õnnetuse ohtu.



ETTEVAATUST: Tähistab kasutusjuhendi juhiste eiramise korral toote ja/või tarviku, muude esemete või läheduses asuvate objektide kahjustamise ohtu.

Märkus: Tähistab antud olukorras vajalikku lisateavet.

Üldised ohutuseeskirjad

Kõiki olukordi, mis võivad seadme käitamisel ette tulla, ei ole võimalik kirjeldada. Olge alati ettevaatlik ja kasutage tervet mõistust. Kui teil tuleb seadmega töötamisel ette olukord, kus te tunnete ennast ebakindlalt, küsige parem asjatundja käest nõu. Pöörduge oma edasimüüja, hooldustöökoja või kogunud kasutaja poole, et nõu küsida. Ärge võtke tööd ette, kui te ei ole selleks saanud piisavat ettevalmistust.

Märkus: Hoidke kõik ohutusalsed märkused ja juhised edasiseks kasutamiseks alles.



HOIATUS: Lugege kõik ohutusalsed hoiatused ja kõik juhised läbi.



HOIATUS: Ärge kunagi kasutage toodet, mille ohutusvarustus on vigane. Kui toode mõne kontrolltoimingu tingimusi ei täida, tuleb see lasta parandada hooldustöökojas.



HOIATUS: Lugege enne toote kasutamist kasutusjuhend tähelepanelikult läbi ja veenduge, et oleksite juhistest aru saanud. Esmakordsel kasutajatel on soovitatav enne toote kasutamist omandada praktilised teadmised.



HOIATUS: Ärge unustage, et seadme kasutaja vastutab selle eest, et inimeste või nende varaga ei juhtuks õnnetust.



HOIATUS: Seade tuleb puhas hoida. Sildid ja kleebised peavad olema täielikult loetavad.



HOIATUS: Vääral või hooletul kasutamisel võib seade olla ohtlik, põhjustada raskeid vigastusi või kasutaja ja teiste inimeste surma.



HOIATUS: Ärge kunagi lubage toodet kasutada või hooldada lastel ega teistel isikutel, kes pole vastavat koolitust saanud.



HOIATUS: Toodet ei tohi kasutada isikud (sh lapsed), kellel on piiratud füüsilised, sensoorsed või vaimsed võimed või puudulikud kogemused ja teadmised.



HOIATUS: Ärge kunagi lubage kellelgi toodet kasutada enne, kui olete kindel, et ta on kasutusjuhendi läbi lugenud ja selle sisust aru saanud.



HOIATUS: Ärge töötage seadmega, kui te olete väsinud, ravimite või alkoholi mõju all, ms võivad mõjutada teie otsustamisvõimet, nägemist ja keha valitsemist.



HOIATUS: Lubamatud muudatused ja/või lisatarvikud võivad põhjustada kasutaja ja teiste isikute raskeid või isegi eluohtlikke kehavigastusi. Seadme algset konstruktsiooni ei tohi muuta ilma tootja loata.



HOIATUS: Ärge ehitage seadet ringi, nii et see enam ei vasta tehase originaalmudelile ega võtke ka kasutada sellist seadet, millest võib arvata, et keegi on selle ümber ehitanud.



HOIATUS: Ärge kunagi kasutage kahjustatud seadet. Teostage ohutuskontroll ja hooldage seadet korrapäraselt, nagu käsitlemisõpetuses nõutud. Teatud hooldustoiminguid tohib teha ainult vastava väljaõppe saanud spetsialist. Juhiseid vt *HOOLDUS lk 20*.



HOIATUS: Kasutage alati originaalosi.



HOIATUS: Seade tekitab töötades elektromagnetvälja. Teatud tingimustel võib väli häirida aktiivsete või passiivsete meditsiiniliste implantaatide tööd. Raskete või surmaga lõppevate kahjustuste ohu vähendamiseks soovitame meditsiinilisi implantaate kasutataval inimestel pidada enne selle toote kasutamist nõu oma arsti ja implantaadi valmistajaga.

Ohutusjuhised kokkupanekul



HOIATUS: Enne toote kasutamist lugege hoolikalt läbi järgmised hoiatused.



HOIATUS: Kasutage löikeketast alati ainult nende materjalide löikamiseks, mille jaoks see on ette nähtud.



HOIATUS: Ärge kasutage plastmaterjali löikamiseks teemantketast. Löikamisel tekkinud soojus võib plasti sulatada ja see võib löikeketta külge kleepuda ning põhjustada tagasilöögi.



HOIATUS: Teemantkettad muutuvad töötamise käigus väga tuliseks. Väära kasutamise tagajärjel kuumeneb ketas üle, mille tulemusena võib ketas deformeeruda, põhjustades kahjustusi ja kehavigastusi.



HOIATUS: Lõikeketas võib puruneda ja kasutajat raskelt vigastada.



HOIATUS: Lõikeketta tootja väljastab lõikeketta kasutamise ning õige hooldamise kohta hoiatusi ja soovitusi. Need hoiatused on lõikekettaga kaasas. Lugege ning järgige kõiki lõikeketta tootja juhiseid.



HOIATUS: Lõikeketast tuleks kontrollida enne saele paigaldamist ja pidevalt kasutamise ajal. Otsige pragusid, eraldunud segmente (teemantkettad) või ära murdunud tükke. Ärge kasutage kahjustatud lõikeketast.



HOIATUS: Kontrollige iga uue lõikeketta töökorras olekut, lastes kettal töötada umbes ühe minuti jooksul täispöoretel.



HOIATUS: Ärge kasutage lõikeketast, mis vastab väiksemale pöörete arvule kui ketaslõikur. Kasutage üksnes lõikekettaid, mis on ette nähtud suure töökiirusega käsi-ketaslõikurite jaoks.



HOIATUS: Ärge kasutage abrasiivkettaid koos veega. Abrasiivkettaste niiskumine või märgumine vähendab nende tugevust, mille tulemusena suureneb ketta purunemise oht.



HOIATUS: Kasutage ainult lõiketeri, mis vastavad riiklikele või piirkondlikele standarditele/eeskirjadele (EN 13236 või EN 12413 või ANSI B7.1).



HOIATUS: Metallil lõikamine tekitab sädemeid, mis võivad põhjustada tulekahju. Ärge kasutage seadet kergesti süttivate ainete või gaaside läheduses.



HOIATUS: Vaakumtarvikuga ei ole lubatud lõigata metalli.



HOIATUS: Ärge kunagi kasutage hammastega kettaid (nt puidulõikekettaid, ketassaekettad, karbiidotstega kettad jne).

Tagasilöögioht kasvab oluliselt ning otsad võivad lahti tulla ja suurel kiirusel eemale paiskuda. Hooletus võib põhjustada raskeid või isegi surmavaid vigastusi.



HOIATUS: Riiklikud eeskirjad nõuavad karbiidotstega lõikeketta kasutamisel teist tüüpi lõikeketta kaitset, mida ketaslõikuril ei ole – 360-kraadist kaitset. Ketaslõikuritega (selle seadmega) kasutatakse abrasiiv- või teemantkettaid ning neil on teistsugune ohutussüsteem, mis ei kaitse puidulõikamiskettaste kasutamise ga kaasnevate ohtude eest.

Märkus: Vaakumtarvikuga ei ole lubatud lõigata abrasiivkettastega. Abrasiivkettaste kasutamine põhjustab vaakumtarviku ebaloomulikku kulumist.

Ohutusjuhised kasutamisel

Tööala ohutus



HOIATUS: Ketaslõikuri ohutusvahemaa on 15 meetrit. Seadme kasutaja vastutab selle eest, et sellesse raadiusesse ei satuks kõrvalisi inimesi või loomi. Ärge lülitage lõikeseadet sisse, kui tööpiirkond pole vaba ja kui teil pole kindlat jalgealust.

- Hoidke tööala puhas ja tagage hea valgustus.
- Ärge kasutage elektritööriistu plahvatusohtlikus keskkonnas, näiteks tuleohtlike vedelike, gaaside või tolmu läheduses.
- Hoidke elektritööriista kasutamise ajal lapsed ja kõrvalseisjad tööalast eemal.
- Kontrollige ümbrust ja veenduge, et miski ei saa häirida teie kontrolli seadme üle.
- Veenduge, et keegi ega miski ei saaks lõikeosaga kokku puutuda ega kettalt paiskuvate osadega pihta saada.
- Ärge kasutage toodet halbade ilmastikuolude korral (nt tihe ud, tugev vihm, tuul ja pakane jms). Halva ilmaga töötamine on väga väsitav ja sellega kaasneb muid ohte, nagu libe maapind.
- Ärge kunagi alustage tootega töötamist enne, kui tööpiirkond on vaba ja jalgealune kindel. Vaadake ringi, et poleks takistusi ees, kui tuleb vajadus ootamatult liikuda.
- Veenduge, et töötamise ajal ei saaks lõigatav materjal lahti tulla ja alla kukkuda ning sellega kasutajale kehavigastusi põhjustada. Olge eriti ettevaatlik mäeküljel töötades.
- älgige, et teie töökoht oleks hästi valgustatud, et tagada turvalised töötingimused.
- Veenduge, et tööpiirkonnas ega lõigatavas materjalis ei kulge torusid ega elektrijuhtmeid.

- Anumasse (tünn, toru või muu anum) löikamisel tuleb esmalt veenduda, et anum ei sisaldaks tuleohtlikke või muid lenduvaid materjale.

Elektriohtus



HOIATUS: Toode (Ühendkuningriigis ja lirimaal 110 V pingega) ei ole varustatud maandusega lühisekaitsega. Seadet tuleb kasutada alati koos eraldustrafoga, et tagada kaitse elektririkke tekkimisel.



HOIATUS: Ärge peske seadet veega, sest see võib tungida elektrisüsteemi või mootorisse ning kahjustada seadet või tekitada lühise.

- **Elektritööriista pistikud peavad sobima pistikupesaga. Ärge muutke pistikut mis tahes viisil. Ärge kasutage maandusega elektritööriistade puhul adapterpistikuid.** Muutmata pistikud ja sobivad pistikupesad vähendavad elektrilöögiohtu.
- **Vältige kehalist kokkupuudet maandatud pindadega (nt torud, radiaatorid, elektripliidid ja külmikud).** Teie keha maandamise korral on elektrilöögi oht suurem.
- **Vältige elektritööriista kokkupuudet vihma ja märja keskkonnaga.** Tööriista pääsenud vesi suurendab elektrilöögi saamise ohtu.
- **Kasutage juhett õigesti. Ärge kunagi kasutage juhet elektritööriista kandmiseks, tõmbamiseks või pistikupesast eemaldamiseks. Kaitse juhett kuumuse, õli, teravate servade ja liikuvate osade eest.** Kahjustatud või sõlmes juhe suurendab elektrilöögi ohtu.
- **Elektritööriistaga õues töötamisel kasutage välistingimustes kasutamiseks sobivat pikendusjuhet.** Välistingimustes kasutamiseks sobiva pikendusjuhtme kasutamine vähendab elektrilöögi ohtu.
- **Kui elektritööriista kasutamine niiskes keskkonnas on vältimatu, kasutage rikkevoolukaitsmega (RCD) kaitstud seadet. RCD kasutamine vähendab elektrilöögi ohtu.**
- Veenduge, et juhe ja pikendusjuhe oleksid terved ja heas seisukorras. Kui juhe on kahjustatud, siis ärge kasutage seadet, vaid viige see parandamiseks volitatud hooldustöökotta.
- Ülekuumenemise vältimiseks ärge kasutage pikendusjuhet, kui see on rullil keritud.
- Pikendusjuhtmete kasutamisel kasutage ainult sertifitseeritud ja piisava pikkusega juhtmeid. Lisateavet leiate jaotisest *Tehnilised andmed lk 23*. Alamõduline kaabel toob kaasa seadme väiksema võimsuse ja ülekuumenemise ohu.
- Seade tuleb ühendada maandusega pistikupesaga. Kontrollige, kas võrgupinge vastab seadme mudeli etiketil märgitule.
- Enne seadme kasutamise alustamist veenduge juhtme kahjustamise vältimiseks, et juhe asuks teie taga.

Inimeste kaitsmine

- **Olge elektritööriista kasutamisel tähelepanelik, jälgige oma tegevust ja kasutage tervet mõistust. Ärge kasutage elektritööriista, kui olete väsinud või uimastie, alkoholi või ravimite mõju all.** Hetkeline tähelepanematus elektritööriistade kasutamise ajal võib lõppeda tõsiste kehavigastustega.
- **Kasutage isikukaitsevahendeid. Kasutage alati kaitseprille.** Asjakohastes tingimustes kaitsevahendite (nt tolumask, mittelibisevad turvajalatsid, kiiver või kõrvaklapid) kasutamine vähendab kehavigastuste ohtu.
- Vältige seadme juhuslikku käivitumist. Enne pistiku ühendamist veenduge, et lüliti oleks väljalülitatud asendis (OFF).
- **Vältige soovimatut käivitumist. Enne seadme ühendamist toiteallika ja/või akuga, üles tõstmist või kandmist veenduge, et lüliti oleks väljalülitatud asendis (OFF).** Kui kannate elektritööriista nii, et teie sõrm on toitelüliti, või ühendate toiteallikaga elektritööriista, mille lüliti on sisselülitatud asendis, võib see lõppeda õnnetusega.
- **Eemaldage enne elektritööriista sisselülitamist kõik reguleerimis- ja mutrivõtmed.** Elektritööriista pöörleva osa külge jäetud mutri- vm võti võib põhjustada kehavigastusi.
- **Ärge küünitage liiga kaugele. Säilitage kogu aeg kindel jalgealune ja tasakaal.** See annab ootamatutes olukordades parema kontrolli elektritööriista üle.
- **Kandke nõuetekohaseid riideid. Ärge kandke lahtiseid riideid ega ehteid. Hoidke juuksed, rõivad ja kindad liikuvatest osadest eemal.** Lahtised rõivad, ehted või pikad juuksed võivad liikuvate osade vahele kinni jääda.
- **Kui seadmel on ühendus tolmueemaldus- ja kogumisseadmete jaoks, veenduge, et need on ühendatud ja neid kasutatakse õigesti.** Tolmukoguja kasutamine aitab vähendada tolmuiga seotud ohte.
- Hoidke end löikeketast eemal, kui seadme mootor on sisse lülitatud.
- Tugeva vibratsiooniga töötamine võib põhjustada vereringe- või närvikahjustusi, eriti neil, kel on vereringehäireid. Pöörduge arsti poole, kui ilmneb nähte, mis võivad olla vibratsioonist põhjustatud. Sellisteks nähtudeks on näiteks muudatused nahas või hingavarvis, surin, nõelatorked, tundedus, nõrkus, värvimuutused nahal. Nimetatud nähtused esinevad tavaliselt sõrmedes, käelabades ja randmetes. Külмага võivad need nähud tugevneda.

Isikukaitsevarustus



HOIATUS: Löikurite, lihvimismasinate, puuride ning muude materjale lihvivate ja vormivate seadmete kasutamisel võib tekkida tolmu või aure, mis võivad sisaldada kahjulikke kemikaale. Kontrollige töödeldava materjali olemust ja kandke sobivat hingamiskaitset.



HOIATUS: Kandke alati heakskiidetud kõrvaklappe. Pikaajaline müra võib tekitada püsiva kuulmiskahjustuse. Kui kasutate kõrvaklappe, olge tähelepanelik hõigete ja hoiatussignaalide suhtes. Mootori seiskumisel võtke kuulmiskaitse kohe ära.



HOIATUS: Liikuvate osistega seadetega töötades esineb alati muljumisoht. Kehavigastuste vältimiseks kandke kaitsekindaid.



HOIATUS: Tootega töötamisel võib tekkida sädemeid, mis võivad põhjustada tulekahju. Hoidke alati tulekustutusvahendid käepärast.

Seadmega töötamisel tuleb kasutada asjakohast isikukaitsevarustust. Isikukaitsevarustus ei välista õnnetusi, kuid vähendab vigastuse astet. Paluge edasimüüjalt abi õige kaitsevarustuse valimisel.

Kandke alati:

- Heakskiidetud kaitsekiiver.
- Kõrvaklapid.
- Heakskiidetud silmade kaitse. Näomaski kasutamisel tuleb lisaks kanda ka heakskiidetud kaitseprille. Kooskõlastatud kaitseprillide all mõeldakse selliseid prille, mis vastavad standardile ANSI Z87.1 USA-s või EN 166 Euroopa Liidu riikides. Visiir peab vastama standardile EN 1731.
- Heakskiidetud hingamiskaitse.
- Kaitsekindad.
- Vastupidavad, tugevdatud haarduvusega kindad.
- Hästiistuvad, vastupidavad ja mugavad riideid, mis annavad liikumisvabaduse. Lõikamine tekitab sädemeid, mis võivad riided põlema süüdata. Husqvarna soovib kanda leegilevikut aeglustavat puuvilla või tugevat teksariiet. Ärge kandke riietust, mis on valmistatud materjalidest nagu nailon, polüester või kunstsiid. Süttimise korral võib selline materjal sulada ja naha külge kleepuda. Ärge kandke lühikesi pükse.
- Terasest ninaosakaitse ja libisemiskindla tallaga saapad.

Alati peavad läheduses asuma esmaabikomplekt ja tulekustutusvahendid.

Toote ohutusomadused



HOIATUS: Enne toote kasutamist lugege hoolikalt läbi järgmised hoiatused.

Toitelüliti

Ketaslõikuri käivitamiseks vajutage toitelüliti alla, ketaslõikuri peatamiseks vabastage toitelüliti.

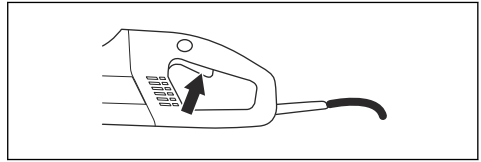

Toitelüliti lukk

Toitelüliti lukustus on konstrueeritud nii, et lüliti ei saa juhuslikult sisse lüüvida. Vajutage toiteluku lüliti (A), et vabastada toitelüliti (B).

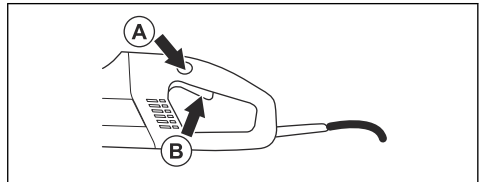

Toitelüliti lukk jääb vabastatuks seni, kuni on vabastatud toitelüliti. Käepideme haardest vabastamisel lähtestatakse nii toitelüliti kui toitelüliti lukk. Seda liigutust juhivad kaks iseseisvat tagasitõmbevedru. Selles asendis seade seiskub ja toitelüliti lukustatakse.

Lõikeketta kaitse

Kaitse asub lõikeketta kohal ja selle ülesandeks on kaitsta kasutajat tema suunas paiskuvate lõikeketta või lõigatava materjali tükide eest.

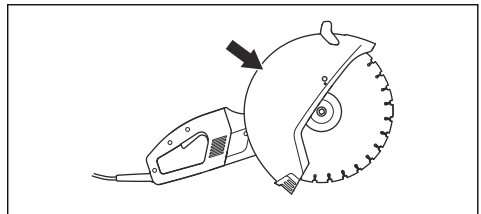

Rikkevoolukaitse

Maandusega lühisekaitse on ette nähtud kaitseks elektririkke korral.

LED-tuli näitab, kas maandusega lühisekaitse on sisse lülitatud ja kas seadme saab sisse lülitada. Kui LED-tuli ei sütti, vajutage lähtestusnuppu RESET (roheline).

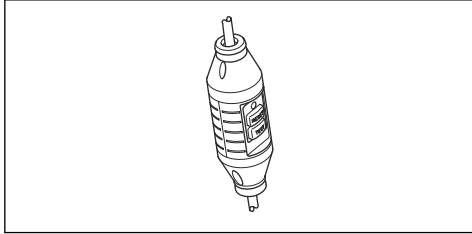

Ohutusjuhised hooldamisel



HOIATUS: Seadme kasutaja võib teha ainult selliseid hooldamis- ja korrustustöid, mida on kirjeldatud käesolevas kasutusjuhendis.



Keerukamad tööd laske teostada volitatud töökojas.

HOIATUS: Mootor peab olema välja lülitatud ning seiskamislülitil asendis STOP.



HOIATUS: Kandke isikukaitsevarustust. Vt jaotist *Isikukaitsevarustus lk 7*.



HOIATUS: Kui toodet ei hooldata õigesti ning hooldus- ja parandustöid ei tehta asjatundlikult, võib toote tööiga lüheneda ja õnnetuste oht suureneda. Lisateabe saamiseks pöörduge lähima hooldustöökoja poole.



ETTEVAATUST: Laske Husqvarna edasimüüjal toodet korrapäraselt kontrollida ning teha vajalikke seadistamisi ja parandusi.

KOKKUPANEK

Lõikekettad

Husqvarna lõikekettad on suure töökiirusega kettad, mis on mõeldud kasutamiseks käsi-ketaslõikurites.

- Lõikekettad on saadaval kahes põhitüübis – abrasiivkettad ja teemantkettad.

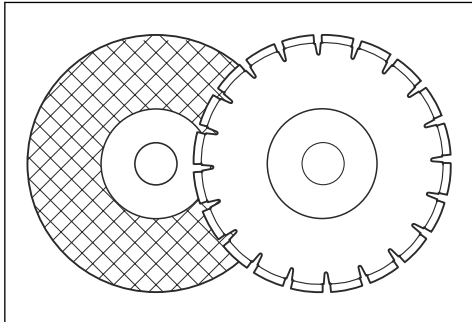

- Kõrgequaliteediliste ketaste kasutamine on tavaliselt kõige soodsam majanduslikus mõttes.
- Kehvema kvaliteediga kettad lõikavad halvemini ja nende tööiga on lühem, see põhjustab lõikeühiku hinna tõusu.
- Jälgige, et kasutataks tootele paigaldatud lõikeketta jaoks õiget püksi. Juhiseid vt *Lõikeketta paigaldamine lk 13*.

Sobivad lõikekettad

Lõikekettad	K 4000	K 4000 vaakumtarvikuga
Abrasiivkettad	Jah*	Ei
Teemantlõikekettad	Jah	Jah
Hammaskettad	Ei	Ei

*Ilma veeta

Lisateavet leiate jaotisest *Tehnilised andmed lk 23*.

Lõikekettad erinevate materjalide tarbeks



HOIATUS: Kasutage lõikeketast alati ainult nende materjalide lõikamiseks, mille jaoks see on ette nähtud.



HOIATUS: Ärge kasutage plastmaterjali lõikamiseks teemantketast. Lõikamisel tekkinud soojus võib plasti sulatada ja see võib lõikeketta külge kleepuda ning põhjustada tagasilöögi.



HOIATUS: Metallilõikamine tekitab sädemeid, mis võivad põhjustada tulekahju. Ärge kasutage toodet kergesti süttivate ainete või gaaside läheduses.



HOIATUS: Vaakumtarvikuga ei ole lubatud lõigata metalli.

- Järgige lõikekettaga kaasas olevaid juhiseid lõikeketta kasutusvaldkondade kohta või pöörduge teabe saamiseks edasimüüja poole.

	Betoon	Metall	Plast	Valumetall
Abrasiivkettad*	X	X*	X	X
Tee-mantliõlkekettad	X	X**	----	X**

*Ainult ilma vaakumtarvikuta.
**Ainult spetsiaalkettad. Ainult vaakumtarvikuga.

Lõikekettad suure töökiirusega käsi-ketaslõikuritele.



HOIATUS: Ärge kasutage lõikeketast, mis vastab väiksemale pöörete arvule kui ketaslõikur. Kasutage ainult lõikekettaid, mis vastavad riiklikele või piirkondlikele standarditele/eeskirjadele (nt EN 13236 või EN 12413 või ANSI B7.1).

- Paljud lõikekettad, mis võivad sellele ketaslõikurile sobida, on mõeldud statsionaarsetele saagidele ja nende pöörlemiskiiruse piirmäär on käsi-ketaslõikuri jaoks liiga väike. Selle ketaslõikuriga ei tohi kunagi kasutada lõikekettaid, mille pöörlemiskiiruse piirmäär on liiga väike.
- Husqvarna lõikekettad on valmistatud suure töökiirusega kaasakantavate ketaslõikurite jaoks.
- Kontrollige, kas lõikeketas on heaks kiidetud kasutamiseks sama suure või suurema kiirusega kui on näidatud mootori kinnitussildil.

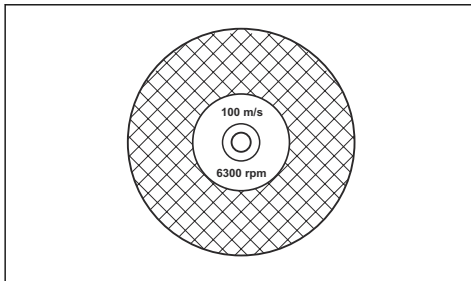

Ketta vibreerumine

- Kui kettale liiga kõvasti suruda, võib ketas minna looperguseks ja hakata vibreerima.

- Nõrgemal surveel ei teki vibratsiooni. Vastasel korral vahetage ketast.

Abrasiivkettad



HOIATUS: Ärge kasutage abrasiivkettaid koos veega. Abrasiivkettaste niiskumine või märgumine vähendab nende tugevust, mille tulemusena suureneb ketta purunemise oht.



ETTEVAATUST: Abrasiivkettaga lõikamine on vaakumtarviku kasutamisel keelatud. Abrasiivketta kasutamine põhjustab vaakumtarviku ülemäärast kulumist.

- Ärge kasutage suuremate elektritööriistade kulunud tugevdatud kettaid. Suurema elektritööriista jaoks mõeldud kettad ei sobi kasutamiseks väiksema tööriista suurema kiirusega ja võivad lõhkeda.
- Abrasiivketta lõikematerjal koosneb orgaanilise sideainega ühendatud lihvosakestest. Tugevdatud lõikekettaste südamikuks on tekstiil- või kiudainega tugevdatud alus, mis välistab ketta lagunemise suurimal töökiirusel, kui kettale peaksid tekkima praod või muud kahjustused.
- Lihvimisketta tööomadused sõltuvad sellest, millisest materjalist ja kui suurtest osakestest on ketas valmistatud ning milliste omadustega on abrasiivosakesi liitve sideaine.
- Veenduge, et lõikeketas pole pragunenud ega kahjustatud.

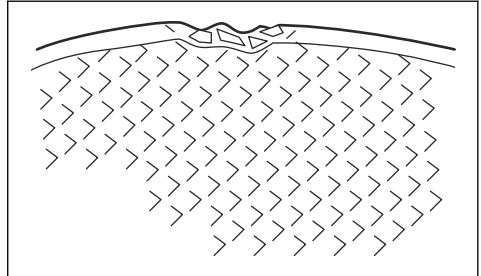

- Abrasiivketta kontrollimiseks hoidke seda ühel sõrmel ja koputage õrnalt kruvikeerajaga või muu taolise esemega. Kui koputus ei tekitata kettal resonanceeruvat heli, on see kahjustatud.

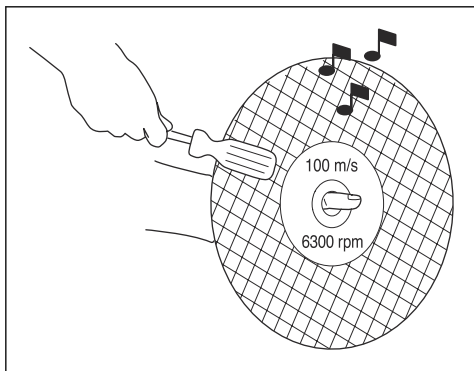

- Jälgige, et kasutataks töödeldava materjali jaoks sobivat õiget abrasiivketast.

Tera tüüp	Materjal
Betoon	Betoon, asfalt, kivi, müüritis, malm, alumiinium, vask, valgevask, juhtmed, kummi, plast jne.
Metall	Teras, rauasulamid ja teised kõvad metallid.

Teemantlõikekettad



HOIATUS: Ärge kasutage plastmaterjali lõikamiseks teemantketast. Lõikamisel tekiv soojus võib plasti sulatada ja see võib lõikeketta külge kleepuda ning põhjustada tagasilöögi.



HOIATUS: Teemantkettad muutuvad töötamise käigus väga tuliseks. Väära kasutamise tagajärjel kuumeneb ketas üle, mille tulemusena võib ketas deformeeruda, põhjustades kahjustusi ja kehavigastusi.



HOIATUS: Metallil lõikamine tekitab sädemeid, mis võivad põhjustada tulekahju. Ärge kasutage toodet kergesti süttivate ainete või gaaside läheduses.

Märkus: Teemantkettaid valmistatakse erinevate kõvadustega.

Märkus: Teritage lõikeketast, lõigates pehmet materjali, näiteks liivakivi või tellist.

- Töötada tohib ainult terava teemantkettaga.
- Vale survega töötamisel ja mõningate materjalide lõikamisel võivad teemantkettad nüriks minna (näiteks tugeva sarrustusega betooni korral). Nüri

teemantkettaga töötamisel toimub ülekuumenemine ja see põhjustab teemantketta lõikesegmentide lahtitulemise.

- Teemantkettad koosnevad terrassüdamikust, millel on tööstuslike teemantidega segmendid.
- Teemantlõikeketastega saab edukalt lõigata kiviseina, sarrustatud betooni ja muid komposiitmaterjale.
- Teemantketaste puhul on ühe löike hind väiksem, kettaid tuleb harvemini vahetada ja lõikesügavus on ühtlane.
- Metallide lõikamiseks tuleb kasutada spetsiaalkettaid. Paluge õigete jalatsite valimisel müüja abi.
- Teemantlõikeketas tuleb paigaldada nii, et ta pöörleks kettal kujutatud noole suunas.

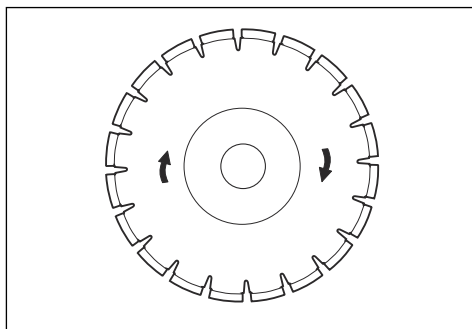

Teemantkettad kuivlõikuseks.

- Kuivlõikuseks kasutatavaid teemantkettaid saab kasutada nii vesijahutusega kui ka ilma.
- Kuivlõikusel tõstke ketas iga 30–60 sekundi järel lõikesüvisest välja ja laske jahutamiseks 10 sekundit õhus pöörlelda. Kui seda ei tehta, võib lõikeketas üle kuumeneda.

Teemantkettad märglõikuseks

Märkus: Märglõikusel ei tohi kasutada vaakumtarvikut. Märg betoonimuda vähendab tuntuvalt vaakumtarviku imuvõimsust.

- Märglõikuseks ettenähtud teemantkettaid tuleb veega jahutada. Kui vesijahutust ei kasutata, võib lõikeketas üle kuumeneda.
- Vesi jahutab lõikeketast ja pikendab selle tööiga, vähendades samas ka tolmu teket.
- Betooni lõikamisel kasutatav vesijahutus jahutab lõikeketast ja pikendab selle tööiga, aga vähendab ka tolmu teket. Puuduseks on raskused madalal temperatuuril töötamisel, põranda ja teiste ehituselementide kahjustamise oht ning libeduse teke.

Teemantketas – külglõtk



HOIATUS: Lõikesüvisesse kinnikiilumise ja tagasilöögi vältimiseks veenduge, et teemantketta lõikesegment (T1) oleks laiem kui lõikeketta südamik (T2).

Vahetage lõikeketas välja enne, kui see täiesti läbi kulub.



ETTEVAATUST: Teatud lõikamisoludes või lõikeketta halva kvaliteedi/seisundi korral võivad segmentide küljed liigselt kuluda.

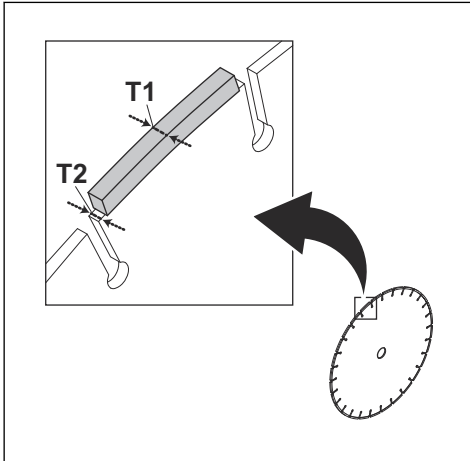

Mõnedel Husqvarna lõikeketastel on külglõtku kulumismärgised, mis hõlbustavad lõikeketta kasutusea määramist.

Hammaskettad



HOIATUS: Ärge kunagi kasutage hammastega kettaid (nt puidulõikekettad, ketassaekettad, karbiidotstega kettad jne). Tagasilöögioht kasvab oluliselt ning otsad võivad lahti tulla ja suurel kiirusel eemale paiskuda. Hooletus võib põhjustada raskeid või isegi surmavaid vigastusi.



HOIATUS: Riiklikud eeskirjad nõuavad karbiidotstega lõikeketta kasutamisel teist tüüpi lõikeketta kaitset, mida ketaslõikuril ei ole – 360-kraadist kaitset. Ketaslõikuritega (selle seadmega) kasutatakse abrasiiv- või teemantkettaid ning neil on teistsugune ohutussüsteem, mis ei kaitse puidulõikeketaste kasutamise kaasnevate ohtude eest.

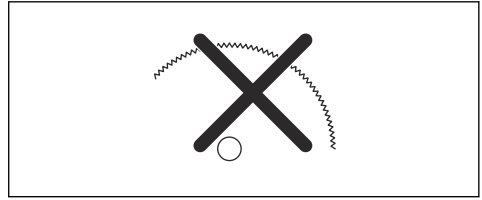

Selle ketaslõikuri kasutamine karbiidotstega lõikekettaga on tööohutuseeskirjade vastane.

Husqvarna on teadlik, et seoses hea väljaõppega päästetöötajate tehtavate tuletõrje- ja päästetööde ohtliku ja kiire iseloomuga võidakse päästetöödel teatud ohuolukordades selle ketaslõikuriga kasutada karbiidotstega lõikekettaid, kuna need suudavad lõigata korraga mitmesugusest materjalist takistusi ning nii on võimalik töötada, kulutamata aega lõikeketta või seadme vahetamisele. Pange tähele, et selle ketaslõikuriga on karbiidotstega lõikekettad nende väära kasutamise korral alati tagasilöögiõhualtimald kui abrasiiv- või teemantkettad. Karbiidotstega kettad võivad samuti lõikeketta juurest materjalitükke eemale paisata.

Seetõttu ei tohi kunagi kasutada karbiidotstega lõikekettaga ketaslõikurit, välja arvatud juhul, kui seda teeb hea väljaõppega päästetöötaja, kes on teadlik selle kasutamisega kaasnevatest ohtudest, ning ka sel juhul ainult pakilistel asjaoludel, kui muud tööriistad ei ole tuletõrje- või päästetöödel piisavalt tõhusad. Karbiidotstega lõikekettaga ketaslõikurit ei tohi kunagi kasutada puidu lõikamiseks, kui tegemist pole hädavajalike päästetöödega.

Spindli ja äärikute kontrollimine

Kontrollige äärikuid ja spindlit lõikeketta vahetamise ajal.



ETTEVAATUST: Kasutage ainult Husqvarna äärikuid, mille läbimõõt on vähemalt 105 mm / 4,1 tolli.



ETTEVAATUST: Ärge kasutage väändunud, täkitud, süvenditega ja määrdunud äärikuid.



ETTEVAATUST: Ärge kasutage korraga erinevate mõõtudega äärikuid.

1. Veenduge, et spindli keermed oleksid terved.

2. Veenduge, et lõikeketta ja äärikute kokkupuutepinnad oleksid terved, õigete mõõtmetega, puhtad ja liiguksid spindlil korrektselt.

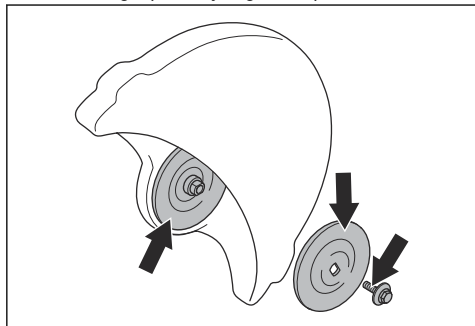

Võlli puksi kontrollimine

Veenduge, et võlli puksid mahuksid lõikeketta keskvasse.

Tootel on kas fikseeritud puks või überpööratav puks, mis sobib nii 20 mm või 1 tolli (25,4 mm) suurusesse keskvasse.

- Veenduge, et toote spindlil olev puks vastaks lõikeketta keskava suurusele.

Lõikeketastele on kantud keskava läbimõõt.

Lõikeketta pöörlemissuuna kontrollimine

Teemantlõikeketas tuleb paigaldada nii, et ta pöörleks kettal kujutatud noole suunas.

- Kontrollige lõikeketta pöörlemissuunda, vaadates lõikeõlal olevaid nooli.

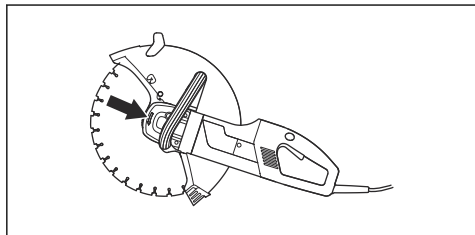

Lõikeketta paigaldamine

Lõikeketta kinnituspoldi kinnitamise jõumoment on 25 Nm (18,5 naeljalga).

Lõikeketas pannakse puksile (A) sisemise ääriku (B) ja ääriku (C) vahele. Äärikut keeratakse nii, et see asetuks

korralikult võllile.

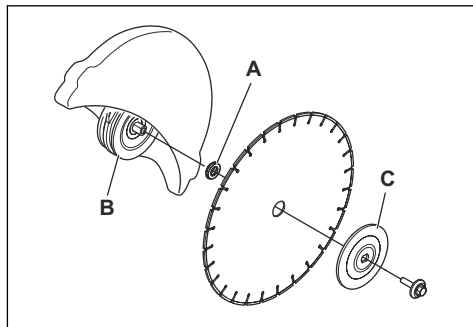

1. Lukustage lõikeketas / võll seadme tagaosas asuva lukustusnupuga. Vabastamisel nupp lähtestatakse.

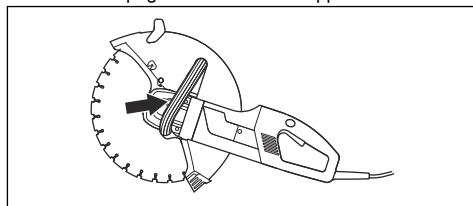

Lõikeketta kaitse reguleerimine



HOIATUS: Enne toote käivitamist veenduge alati, et lõikeketta kaitse oleks õigesti paigaldatud.

Lõikeosa kaitse paigaldatakse nii, et selle tagumine ots puudutaks lõigatavat materjali.

Kaitse püüab kinni lõigatavast materjalist pärit pritsmed ja sädemed ning juhib need kasutajast eemale.

Lõikeketta kaitse on hõõrdlukustuv.

1. Suruge kaitsme otsad vastu tööelementi või reguleerige kaitset reguleerimiskäepidemega.

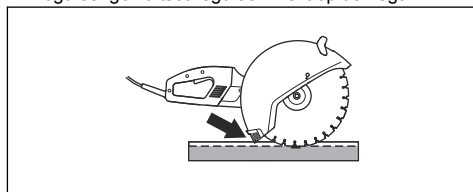

Pritsmekaitse reguleerimine

1. Lükake pritsmekaitse löikeketta kaitsekatte taga olevatesse õnarustesse.

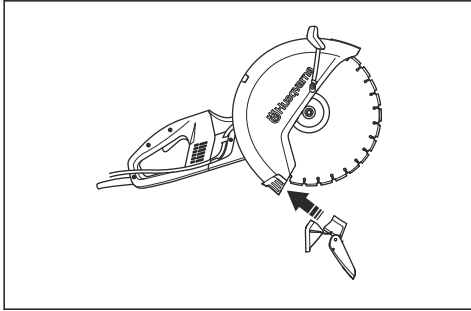

2. Veenduge, et lukustusosa jääb katte kõrva peale. Pöörake lukustusriiv ümber ja suruge see vastu kaitsekatet.

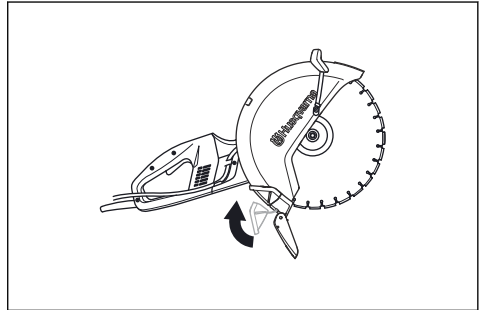

Kasutamine

Põhiline löikamistehnika



HOIATUS: Ärge tõmmake ketaslöikurit ühe külje suunas. See võib põhjustada löikeketta kinnikiilumise või purunemise ja sellest tingitud kehavigastuse.



HOIATUS: Ärge lihvide ketta servaga. Lihvimine põhjustab purunemist või kahjustusi. Kasutage ainult löikavat osa.



HOIATUS: Enne löikeketta asetamist teise löikekettaga tehtud varasemasse löikesüvisesse veenduge, et löikesüvis poleks kitsam kui löikeketas, sest see võib põhjustada löikesüvisesse kinnikiilumise ja tagasilöögi.



HOIATUS: Ärge kasutage plastmaterjali löikamiseks teemantketast. Löikamisel tekkinud soojus võib plasti sulatada ja see võib löikeketta külge kleepuda ning põhjustada tagasilöögi.



HOIATUS: Metallilöökimine tekitab sädemeid, mis võivad põhjustada tulekahju. Ärge kasutage toodet kergestisüttivate ainete või gaaside läheduses.



HOIATUS: Vaakumtarvikuga ei ole lubatud lõigata metalli.

- Toode on konstrueeritud ja ette nähtud löikamiseks abrasiiv- või teemantketastega, mis on mõeldud suure töökiirusega käiseseadmete jaoks. Tootel ei

tohi kasutada ühtki teist liiki löikeketast ning sellega ei tohi teha ühtki teistsugust löikamistööd.

- Kontrollige, et löikeketas on terve ja õigesti paigaldatud. Juhiseid vt *Löikekettad lk 9*.
- Kontrollige, et antud rakenduse jaoks kasutatakse õiget löikeketast. Juhiseid vt *Löikekettad lk 9*.
- Ärge kunagi lõigake asbestmaterjale!
- Hoidke saagi kahe käega; hoidke sõrmedega tugevalt käepidemetest kinni. Hoidke parema käega tagumisest käepidemest ja vasaku käega eesmisest käepidemest. Sellist hoidmisviisi peavad kasutama kõik seadme kasutajad, nii vasaku- kui paremakäelised. Ärge kasutage ketaslöikurit ühe käega hoides.

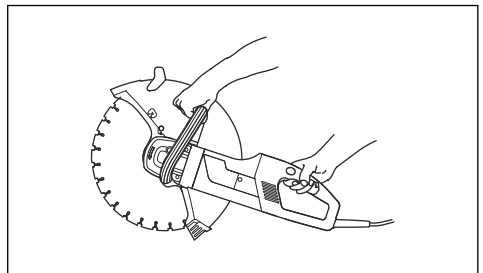

- Seiske löikekettaga paralleelselt. Vältige seismist otse löikeketta taga. Tagasilöögi korral viskub saag selles suunas tagasi.

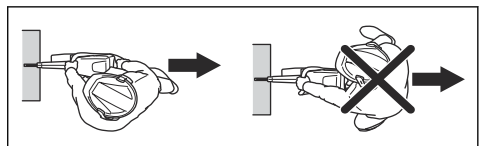

- Kui löiketera kiilub löikamisel või löikamise katkestamisel kinni, vabastage gaasihoovastiku nupp ja oodake, kuni löiketera on peatunud. Ärge

eemaldage lõiketera lõikamiskohast, kui tera liigub, sest see võib põhjustada tagasilöögi.

- Mootori töötamise ajal hoidke end lõikekettast ohutus kauges. Ärge püüdke pöörlevat lõikekettast ühegi kehaosaga peatada.
- Ärge liigutage seadet, kui lõikeosa pöörleb. Enne seadme maha asetamist veenduge, et lõikeketas oleks täielikult seiskunud.
- Lõikeosa kaitse paigaldage nii, et selle tagumine ots puudutaks lõigatavat materjali. Siis koonduvad lõikamisel tekkivad sädemed ja osakesed kaitse alla ega lenda kasutaja suunas. Toote töötamise ajal peavad lõikeosa kaitseid olema alati paigaldatud.

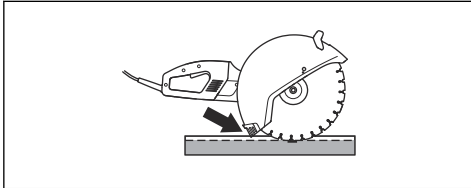

- Ärge kunagi kasutage lõikamiseks ketta tagasilöögisektorit. Juhiseid vt *Tagasiviskumine lk 16*.
- Olge eriti ettevaatlik olemasolevatesse seintesse või muudettesse varjatud kohtadesse avade lõikamisel. Läbitungiv ketas võib lõigata gaasi- või veetorusid, elektrijuhtmeid või tagasilööki põhjustavaid esemeid.
- Olge kindlal pinnal ja hoidke ennast tasakaalus.
- Ärge kunagi lõigake õlgadest kõrgemal.
- Mitte kunagi ei tohi saagida redeliit. Kui lõikekoht jääb õlgadest kõrgemale, kasutage platvormi või tellinguid.

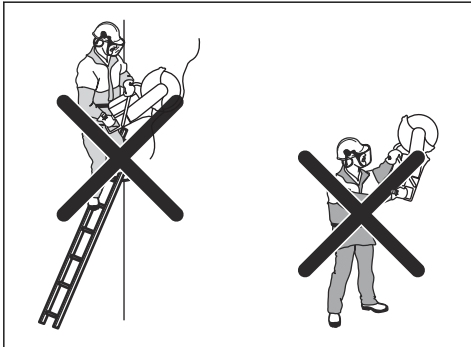

- Ärge küünitage liiga kaugemale.
- Hoidke lõigatavat eset parajal kaugusel.
- Jälgi alati, et sul oleks kindel ja püsiv jalgealune.
- Veenduge, et seadme käivitamise ajal ei puutuks lõikeketas millegi vastu.
- Avaldage lõikekettale kergest survet, kui lõikeketas pöörleb suurel kiirusel (täisgaas). Hoidke ketas täisproooretel kuni lõikamise lõpuni.

- Laske tootel töötada ilma lõikekettast jõuga sundimata ja tugevalt surumata.
- Liigutage toodet lõikekettaga ühel joonel. Ketta paindumine lõikamisel on väga ohtlik ja võib ketta lõhkuda.

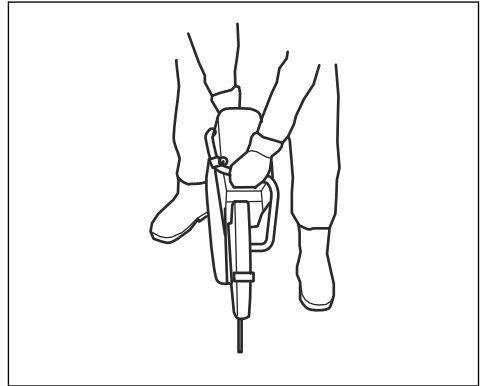

- Liigutage lõikekettast aeglaselt edasi ja tagasi, et lõikamisel oleks kettal võimalikult väike kokkupuutepind lõigatava materjaliga. See hoiab lõikeketta temperatuuri all ega lase ketast üle kuumeneda, mistõttu ketas lõikab tõhusamalt.

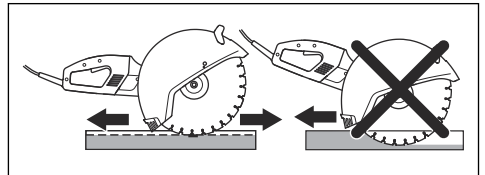

Elektritööriista kasutamine ja hooldamine

- **Ärge suruge elektritööriista jõuga. Kasutage rakenduse jaoks asjakohast elektritööriista.** Õige elektritööriist teeb töö ära paremini, ohutumalt ja ettenähtud kiirusel.
- **Ärge kasutage elektritööriista, kui lüliti vajutamisel ei lülitu seade sisse ega välja.** Mis tahes elektritööriist, mida pole võimalik juhtida, on ohtlik ja tuleb viivitamatult parandada.
- **Enne elektritööriista reguleerimist, tarvikute vahetamist või hoiupeanekut eemaldage pistik toiteallikast ja/või aku elektritööriista küljest.** Taolised ennetavad ohutusmeetmed vähendavad elektritööriista tahtmatu käivitamise ohtu.
- **Hoidke elektritööriistu, mida te parasjagu ei kasuta, lastele kättesaamatus kohas ja ärge lubage elektritööriista kasutada isikutel, kes ei oska seda kasutada või pole neid juhiseid läbi lugenud.** Elektritööriistad on koolitamata kasutajate käes ohtlikud.
- **Kandke elektritööriista eest hoolt. Veenduge, et liikuvad osad poleks valesti joondunud või kinni**

Killunud, osad poleks murdunud ja et ei esineks muid elektritööriista töötamist mõjutada võivad tegureid. Kahjustuse korral laske elektritööriista enne kasutamist remontida. Paljude õnnetuste põhjuseks on halvasti hooldatud elektritööriista.

- **Hoidke löikevahendid teravad ja puhtad.** Nõuetekohaselt hooldatud ja teravate löikeservadega löiketööriistade kinnikiilumise tõenäosus on väiksem ja neid on hõlpsam juhtida.
- **Järgige elektritööriista, tarvikute, tööriistaotsikute jms kasutamisel käesolevaid juhiseid ning arvestage töötingimuste ja -ülesandega.** Elektritööriista kasutamine ettenähtud otstarbest erineval viisil võib põhjustada ohtliku olukorra.
- Seadme algset konstruktsiooni ei tohi ilma tootja heakskiiduta mitte mingisugustel asjaoludel muuta. Kasutage ainult originaalvaruosi. Lubamatud muudatused ja/või lisatarvikud võivad põhjustada kasutaja ja teiste isikute raskeid või isegi eluohtlikke kehavigastusi.
- Veenduge, et tööpiirkonnas ega lõigatavas materjalis ei kulge torusid ega elektrijuhtmeid.
- Enne tööde alustamist tehke alati kindlaks ja tähistage gaasitorude kulgemisteed. Gaasitorude läheduses löikamisega kaasneb alati oht. Plahvatusohtu vältimiseks jälgige hoolikalt, et löikamisel ei tekiks sädemeid. Keskenduge täielikult tööülesandele. Hooletus võib põhjustada raske kehavigastuse või surma.
- Kui seade töötab, peab löikeosa kaitse alati olema oma kohal.

Hooldus

- Laske elektritööriista hooldada vastava väljaõppega remontijal, kes tohib kasutada ainult identseid asendusosi. See tagab elektritööriista ohutuse säilimise.

Tagasiviskumine



HOIATUS: Tagasilöögid on ootamatud ja väga jõulised. Ketaslõikur võib ringja liikumisega üles ja kasutaja poole tagasi viskuda, põhjustades tõsiseid või isegi surmavaid vigastusi. Enne toote kasutamist on hädavajalik endale selgeks teha, mis põhjustab tagasilööke ning kuidas neid vältida.

Tagasilöök on äkiline liikumine ülespoole, mis võib juhtuda, kui ketas on tagasilöögisektoris kinni jäänud või

pitsitatud. Tagasilöögid on tavaliselt väikesed ning mitte kuigi ohtlikud.

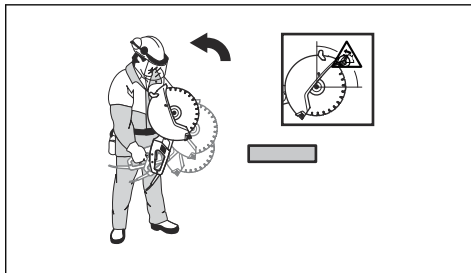

Reaktiivjõud

- Lõikamisel on alati olemas reaktiivjõud. See jõud tõmbab seadet ketta pöörlemisele vastassuunas. Enamasti on see jõud tähtsusetu. Kui löiketera jääb kinni, on reaktiivjõud tugev ning te võite ketaslõikuri üle kontrolli kaotada.

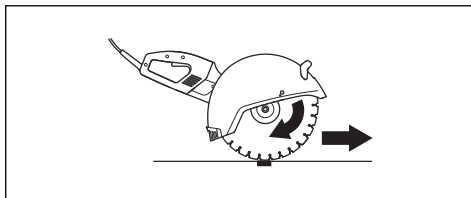

Tagasilöögisektor

- Ärge kunagi kasutage löikamiseks ketta tagasilöögisektorit. Kui löikeketas jääb tagasilöögisektoris kinni, suunab reaktiivjõud ketaslõikuri ringja liigutusega üles ja tagasi kasutaja suunas, põhjustades tõsiseid või isegi surmavaid vigastusi.

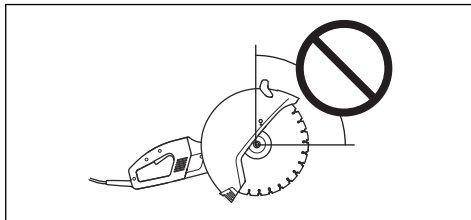

Tõusev tagasilöök

- Kui lõikamisel kasutatakse tagasilöögisektorit, paneb reaktiivjõud ketta lõiget mööda ülespoole liikuma. Ärge kasutage tagasilöögisektorit. Tõusva

tagasilöögi vältimiseks kasutage ketta alumist neljandikku.

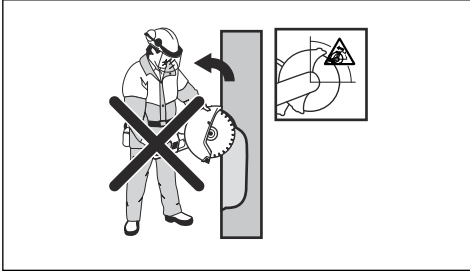

Tagasilöök kinnijäämisel

- Ketas võib kinni jääda, kui lõige sulgub. Kui lõiketera jääb kinni, on reaktiivjõud tugev ning te võite ketaslõikuri üle kontrolli kaotada.

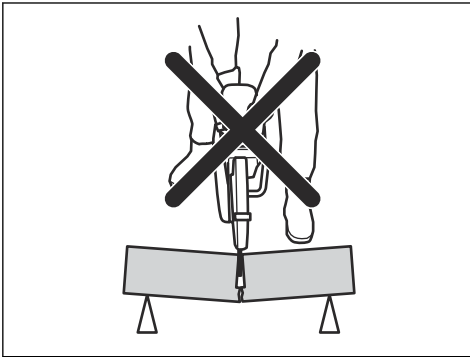

- Kui lõikeketas jääb tagasilöögisektoris kinni, suunab reaktiivjõud ketaslõikuri ringja liigutusega üles ja tagasi kasutaja suunas, põhjustades tõsiseid või isegi surmavaid vigastusi.

Torude lõikamine



HOIATUS: Kui ketas jääb tagasilöögesektorisse kinni, on tagajärjeks tõsine tagasilöök.



HOIATUS: Veenduge, et toru oleks korralikult toetatud, nii et toru ots oleks lõikamisel suunaga allapoole.

Eriti ettevaatlikult tuleb tegutseda torude lõikamisel. Kui toru pole korralikult toetatud ja lõige ei ole kogu lõikamistoimingu vältel avatud, võib lõikeketas kinni jääda. Olge eriti tähelepanelik, kui lõikate muhvotsaga toru või lõikate toru torukraavis, sest halva toestuse korral võib toru rippuma jääda ja lõikeketta kinni suruda.

1. Kinnitage toru, et see ei saaks hakata lõikamise ajal liikuma ega veerema.

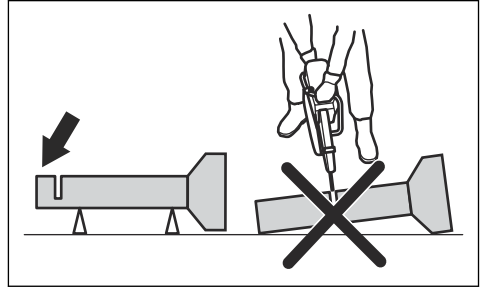

2. Tehke lõige toru sektsiooni I.

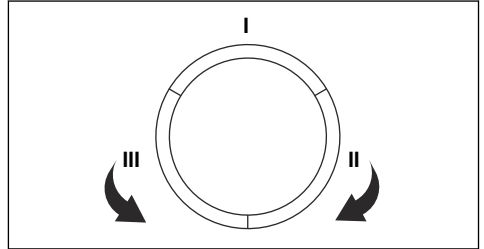

3. Kontrollige, kas lõige avaneb, et vältida ketta kinni jäämist.

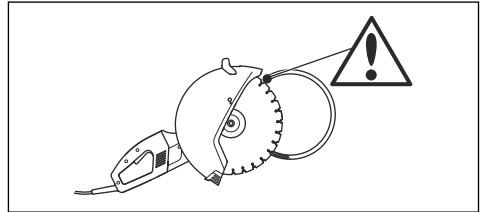

4. Seejärel liikuge sektsioon II juurde ja tehke lõige sektsioonist I kuni toru alumise küljeni.
5. Seejärel liikuge sektsioon III juurde ja tehke toru lõpuosas viimane lõige.

Tagasilöögi vältimine

1. Toestage töödetalet alati nii, et lõige oleks lõikamise ajal avatud. Kui lõige on avatud, siis tagasilööki ei teki. Kui lõige sulgub ja ketas kinni jääb, on tagasilöögioht alati olemas.

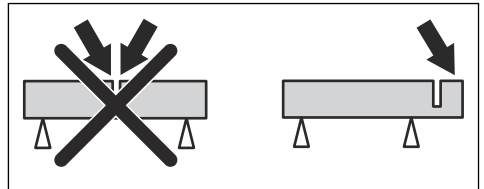

2. Ketta asetamisel olemasolevasse lõikesse olge ettevaatlik.

3. Olge väga tähelepanelik töödetali liikumise või mis tahes muude liikumiste suhtes. Liikumine võib põhjustada löike sulgumise ja ketta kinni jäämise.

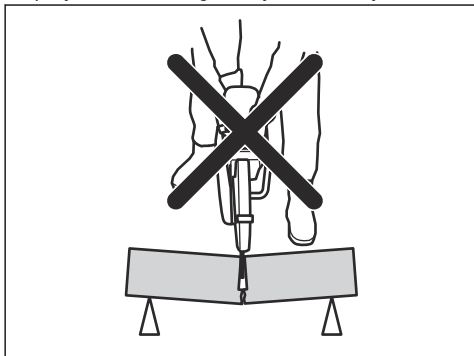

4. Ärge laske torul kokku vajuda ja löiget sulgeda. Vastasel juhul võib ketas tagasilöögisektorisse kinni jääda ja tagajärjeks on tõsine tagasilöök.
5. Toestage toru ots korralikult, et see suunduks allapoole, löige püsiks avatuna ja ketas ei jääks löikeesse kinni.

Toitelüliti kontrollimine



HOIATUS: Defektne toitelüliti tuleb lasta volitatud hooldustöökojas välja vahetada.

1. Käivitage toode ja vabastage toitelüliti.

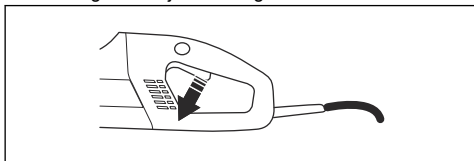

2. Veenduge, et mootor ja löikeketas seiskuksid.

Toitelüliti luku kontrollimine

1. Veenduge, et toitelüliti oleks lukustatud, kui toitelüliti lukk asub algasendis.

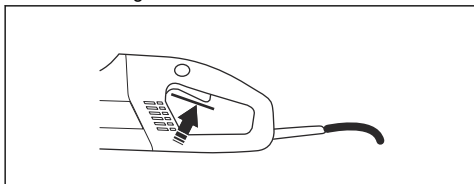

2. Vajutage toitelüliti lukku ja veenduge, et kui selle vabastate, liiguks see tagasi algasendisse.

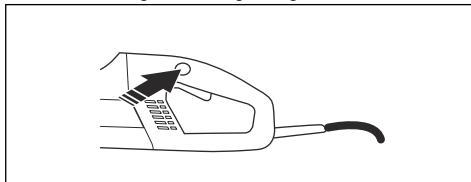

3. Veenduge, et toitelüliti ja toitelüliti lukk liiguksid takistamatult ning tagastusvedrud oleksid töökorras.

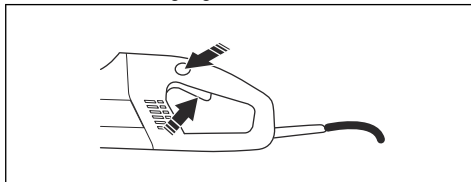

4. Käivitage toode, vabastage toitelüliti ning veenduge, et mootor ja löikeketas seiskuksid.

Löikeketta kaitse kontrollimine



HOIATUS: Enne toote käivitamist veenduge alati, et löikeketta kaitse oleks õigesti paigaldatud. Kontrollige, et löikeketas oleks õigesti paigaldatud ja sellel poleks märke kahjustustest. Kahjustatud löikeketta kasutamine võib põhjustada õnnetuse. Vaadake juhiseid jaotisest „Kokkupanek”.

- Kontrollige, kas kaitse on terve ning ilma pragude ja deformatsioonideta.

Rikkevoolukaitse kontrollimine

1. Ühendage masin toitepesaga.
2. Vajutage lähtestusnuppu RESET (roheline) ja süttib punane LED-tuli.

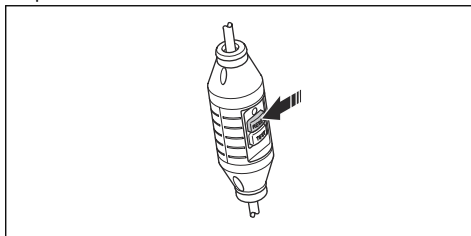

3. Käivitage seade

4. Vajutage testimisnupp TEST (sinine).

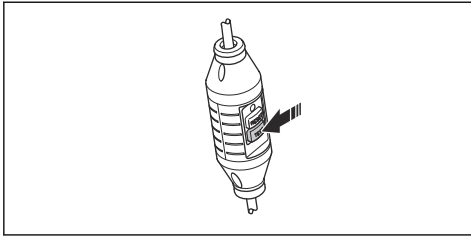

5. Maandusega lühisekaitse peaks rakenduma ja seadme kohe välja lülitama. Kui mitte, pöörduge edasimüüja poole.
6. Vajutage lähtestusnupp RESET (roheline).

Enne käivitamist



HOIATUS: Lugege enne toote kasutamist kasutusjuhend tähelepanelikult läbi ja veenduge, et oleksite juhistest aru saanud.



HOIATUS: Kandke isiklikku kaitsevarustust. Vt jaotist *Isikukaitsevarustus lk 7*.



HOIATUS: Veenduge, et tööpiirkonnas ei oleks kõrvalisi isikuid, kuna vastasel korral esineb tõsiste kehavigastuste oht.



HOIATUS: Kontrollige, kas toiteallika võrgupinge vastab toote andmesildil märgitule.

Hoolitage iga päev. Vt jaotist *HOOLDUS lk 20*.

Veevarustuse ühendamine

1. Ühendage veevoolik veevarustusallikaga (A).

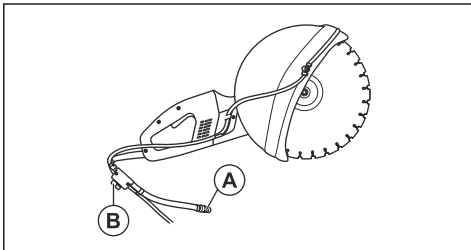

2. Veevoolu avamiseks või peatamiseks keerake veekraani (B).

Maandusega lühisekaitse sisselülitamine



HOIATUS: Ärge kunagi kasutage tööriista, millel puudub maandusega lühisekaitse. Hooletus võib põhjustada raske kehavigastuse või surma.

1. Veenduge, et maandusega lühisekaitse oleks suletud.

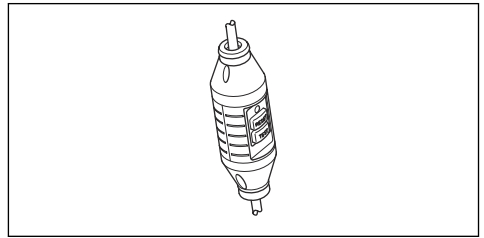

2. Käivitage seade. Kui LED-tuli ei sütti, vajutage lähtestusnupp RESET (roheline).
3. Kontrollige maandusega lühisekaitset.

Toote käivitamine

1. Hoidke vasaku käega eesmisest käepidemest.
2. Hoidke parema käega tagumisest käepidemest.

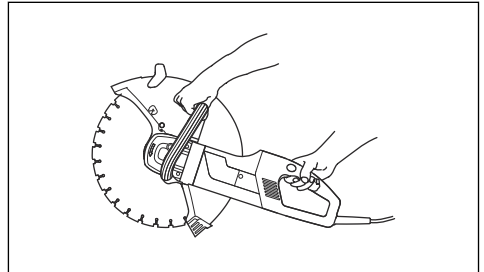

3. Vajutage parema käe pöidlaga toitelüliti lukk sisse ja vajutage toitelüliti.

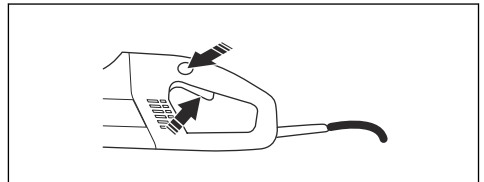

4. Laske tootel ohutult ja ilma töökoormuseta töötada vähemalt 30 sekundit.

Toote seiskamine



HOIATUS: Lõikeketas pöörleb veel kuni minuti jooksul pärast mootori seiskumist (nn ketta mahakäimine). Laske lõikekettal vabalt pöörelda kuni täieliku peatumiseni. Hooletus võib põhjustada raske kehavigastuse.

1. Mootori seiskamiseks vabastage toitelüliti.

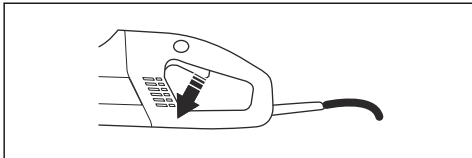

HOOLDUS

Hoolduskeem

Hoolduskeemi abil saate vaadata, milliseid toote osi on tarvis hooldada. Samuti on seal toodud hooldusvälbad.

Välbad on arvatatud eeldusel, et toodet kasutatakse iga päev, ning need võivad vastavalt kasutussagedusele erineda.

	Üks kord päevas	Kord nädalas / 40 töötunni jooksul	Kord aastas
Puhastamine	Välispidine puhastus		
	Jahutusõhu sissepääsuava		
Seadme töö kontrollimine	Üldkontroll	Sõeharjad	
	Toitelüliti*		
	Toitelüliti lukk*		
	Lõikeketta kaitse*		
	Lõikeketas**		
	Veevarustussüsteem		
Muuda			Käigukasti määre

*Vt juhiseid jaotises *Toote ohutusseadised lk 8.*

** Vt juhiseid jaotises *Lõikekettad lk 9.*

Puhastamistoimingud

Väline puhastamine



HOIATUS: Ärge kasutage toote sisemuse puhastamiseks survepesurit.

Toode on vastupidav niiskele õhule ja pritsmetele löikamise ajal. Betooni, telliste jms materjali löikamisel, mis võib sisaldada soola, tuleb toode pärast töö lõpetamist loputada. Puhastamine vähendab mootori sisse setete ladestumise ohtu. Mootori sisse ladestuvad setted võivad tekitada komponentide vahel lekkevoolu. Lekkevool võib põhjustada maandusega lühisekaitse soovimatut rakendumise.

1. Loputage toode iga päev pärast töö lõppu puhta veega üle.
2. Asetage toode nii, et tagumine käepide oleks üleval.

3. Loputage tagumise käepideme juures olevad õhuvõtuavad puhta veega. Vesi voolab välja läbi eesmise õhuvõtuavade.
4. Ühendage pistik ja käivitage mootor kuivalt umbes 30 sekundiks, et kiirendada mootori kuivamist.

Jahutussüsteemi õhuvõtuava puhastamine

Tootel on ventilaator, mille ülesandeks on mootori temperatuuri langetamine. Käsitsege toote tagumist käepidet, et jahutusõhk imenduks läbi võre. Õhk liigub üle staatori ja rootori ning väljub läbi mootorikatte esiosa.

1. Hoidke jahutussüsteemi õhuavad alati vabad ja puhtad, et toote jahutus oleks piisav.

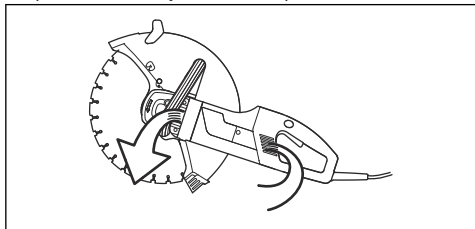

2. Puhuge toote regulaarselt suruõhuga läbi.

Toimivuse kontrollimine

Üldkontrolli läbiviimine



HOIATUS: Ärge kunagi kasutage kahjustatud kaableid. Need võivad põhjustada raskeid ja isegi surmaga lõppevaid kehavigastusi.

1. Veenduge, et juhe ja pikendusjuhe oleksid terved ja heas seisukorras. Ärge kunagi kasutage toodet, kui juhe on kahjustatud; sellisel juhul tuleb toode viia parandamiseks volitatud hooldustöökotta.
2. Veenduge, et mutrid ja poldid oleksid korralikult kinni.

Veevarustussüsteemi kontrollimine

1. Veenduge, et löikeketta kaitse otsakud poleks ummistunud.
2. Vajaduse korral puhastage.
3. Veenduge, et veeühenduse filter poleks ummistunud.
4. Vajaduse korral puhastage.

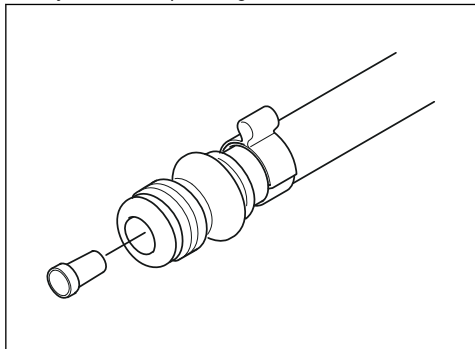

Sõeharjade vahetamine

Sõeharjad tuleb välja vahetada, kui need on kulunud, pragnenud või muul moel kahjustatud. Vahetage korraga välja kõik sõeharjad.

1. Keerake lahti kruvid (A) ja (B), et eemaldada hoolduskate.

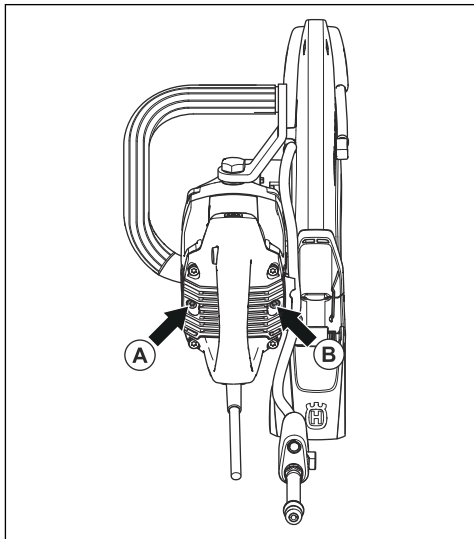

2. Eemaldage sõeharja hoidev kaabel.

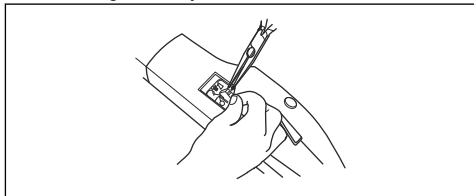

3. Tõstke vedru üles ja eemaldage sõehari harjahoidikust.
4. Puhastage harjahoidikud kuiva harjaga.
5. Puhuge tolm ettevaatlikult ära.
6. Paigaldage uued sõeharjad ja jälgige samal ajal, et need liiguksid kergelt harjahoidikutesse.
7. Pöörake vedrud alla ja kinnitage kaabel.
8. Laske uute harjadega mootoril umbes 40 minutit tühikäigul töötada.

Käigukasti määrdelise lisamine

Ärge valage käigukasti korpust määret täis. Kui toote temperatuur töötamise ajal tõuseb, siis määre paisub. Kui käigukasti korpus on määret täis, võib see tihendeid kahjustada ja põhjustada lekke.

Käigukasti korpuses peaks kokku olema 90 g (0,2 naela) määret. Kasutage ainult Husqvarna soovitatud määret.

Käigukasti korpuses määrdelise vahetamiseks tuleb järgmised osad koost lahti võtta.

1. Eemaldage äärikud, mis hoiavad kinni löikeketast.

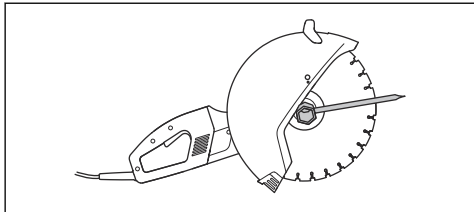

2. Eemaldage rõngastihend.

3. Eemaldage kaitse tugiäärik.

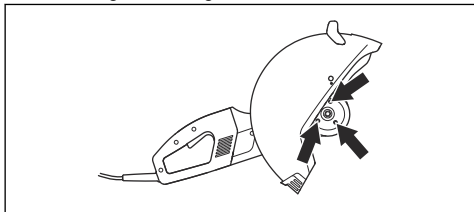

4. Eemaldage löikeketta kaitse.

5. Eemaldage kaitsekilbi neli polti.

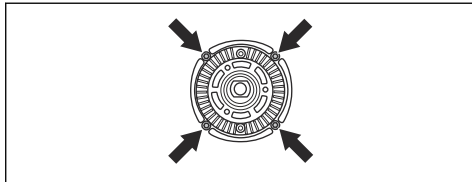

6. Tõstke kaitsekilp koos veorattaüksusega käigukasti korpusest välja.

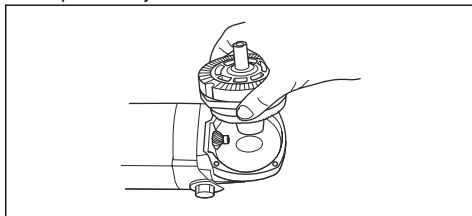

7. Pühkige vana määre ära ja täitke käigukasti korpus uue kvaliteetse käigukastimäärdega.

TRANSPORTIMINE, HOIUSTAMINE JA KÕRVALDAMINE

Transportimine

Toote transportimine

- Kinnitage toode transportimise ajaks, et vältida transpordikahjustusi ja õnnetusi.

Lõikeketaste transportimine

- Ärge transportige ketaslõikurit, kui lõikeketas on selle küljes. Pärast töö lõpetamist eemaldage ketaslõikurilt kõik lõikekettad.
- Kontrollige uusi kettaid, et neil poleks transpordikahjustusi.

Hoiustamine

Toote hoiustamine

- Toodet tuleb hoida lukustatud ruumis, kus lapsed ja kõrvalised isikud sellele ligi ei pääse.

Lõikeketaste hoiustamine

- Ärge hoiustage ketaslõikurit, kui lõikeketas on selle küljes. Pärast töö lõpetamist eemaldage ketaslõikurilt kõik lõikekettad ja asetage need kindlasse hoiukohta.
- Hoidke lõikekettaid kuivas kohas, mille temperatuur ei lange alla nulli. Abrasiivkettad on eriti tundlikud.

Abrasiivkettaid tuleb hoida tasasel ja siledal pinnal. Kui abrasiivkettaid hoistatakse niiskes keskkonnas, võib see kahjustada kettaste tasakaalustust ja põhjustada kehavigastusi.

- Kontrollige uusi kettaid, et neil poleks hoiukahjustusi.

Kõrvaldamine

Tootel või selle pakendil olevad sümbolid viitavad, et toodet ei tohi visata olmeprügi hulka. See tuleb toimetada ettenähtud vastuvõtupunkti, kus toimub elektri- ja elektroonikaseadmete ringlussevõtt.

Hoolitsedes toote eest õigel viisil aitate vähendada võimalikke negatiivseid mõjusid keskkonnale ja inimestele, mis võivad avalduda toote vale käitlemise korral. Lisateabe saamiseks toote ringlussevõtu kohta pöörduge vastava kohaliku ametkonna, jäätmekäitlusettevõtte või toote müünud kaupluse poole.

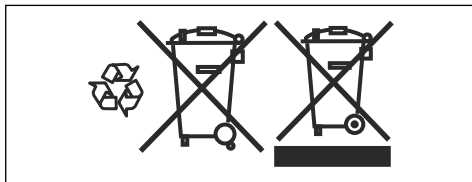

TEHNILISED ANDMED

Tehnilised andmed

K 4000		
Kaitseklass		I
Väljuva võlli suurim pöörlemiskiirus, p/m	120 V, 60 Hz	3400
	230 V, 50 Hz	3600
Nimipinge, V		
Euroopa		230
Ühendkuningriik ja Iirimaa		110
USA / Kanada / Jaapan		100–120
Austraalia		230
Võimsus, W		
Euroopa	230 V, 50 Hz	2700 / 12 A
Ühendkuningriik ja Iirimaa	110 V, 50 Hz	2200 / 20 A
USA / Kanada / Jaapan	100–120 V / 50–60 Hz	15 A
Austraalia	230 V, 50 Hz	2300 / 10 A
Mass		
Seade ilma juhtmekomplekti, löikeketta ja vaakumtarvikuta, kg (naela)		7,6 (16,7)
Vesijahutus		
Löikeketta vesijahutus		Jah
Ühendusnippel		Tüüp „Gardena”
Soovitav veesurve, baari (PSI)		0,5–8 (7,3–116)
Müratasemed (vt 1. märkust)		
Helitugevuse tase, dB(A)		104
Helitugevuse tase, garanteeritud L _{WA} dB (A)		105
Helitasemed (vt 2. märkust)		
Ekvivalentne helirõhutase kasutaja kõrva juures, dB(A)		95
Ekvivalentsed vibratsioonitasemed, a_{hveq} (vt 3. märkust).		
Esikäepide, m/s ²		3,5
Tagumine käepide, m/s ²		3,5

K 4000

1. märkus. Keskkonna müratasemed, mõõdetud helitugevusena (LWA) vastavalt direktiivile 2000/14/EÜ. Erinevus garanteeritud ja mõõdetud helitugevuse taseme vahel seisneb selles, et direktiivi 2000/14/EÜ alusel hõlmab garanteeritud helitugevus ka mõõtmistulemuste dispersiooni ja kõrvalekaldeid sama mudeli erinevate toodete vahel.

2. märkus: EN ISO 19432 järgi arvutatakse helirõhutaseme ekvivalent erinevate töötingimuste erinevate helirõhutasemete kaalutud dünaamilise energia summana. Esitatud andmetel on toote helirõhutaseme ekvivalendil tüüpiline statistiline dispersioon (standardhälve) 1 dB(A).

3. märkus. EN ISO 19432 järgi arvutatakse vibratsioonitaseme ekvivalent erinevate töötingimuste vibratsioonitasemete kaalutud dünaamilise energia summana. Esitatud andmetel on vibratsioonitaseme ekvivalendil tüüpiline statistiline dispersioon (standardhälve) 1 m/s².

Soovitatav abrasiiv- ja teemantlõikeketas

Lõikeketas, mm (toll)	350 (14)
Suurim perifeerne kiirus, m/s (jalga/s)	100 (19600)
Suurim lõikeketta kiirus, p/min	3900
Suurim lõikesügavus, mm (toll)	125 (4 59/64)
Suurim lõikesügavus koos vaakumtarvikuga, mm (toll)	119 (4 11/16)



ETTEVAATUST: Alolevad soovitused kehtivad minimaalse juhtme pindala korral suurima pikkusega pikendusjuhtme suhtes. Jõudluse halvenemise ja toote kahjustuste vältimiseks järgige neid juhiseid.

Juhtme pindala	1,5 mm ²	2,5 mm ²
Sisendpinge 100–120 V	20 m	40 m
Sisendpinge 220–240 V	30 m	50 m

EÜ VASTAVUSDEKLARATSIOON

EÜ vastavusdeklaratsioon

(Kehtib vaid Euroopas)

Husqvarna AB SE-561 82 Huskvarna, Rootsi +46 3614 6500 deklareerib ainuvastutusel, et ketaslõikur **Husqvarna K 4000** seerianumbriga alates aastast 2018 (seerianumbri ees olev aastaarv on märgitud selgelt tehniliste andmete plaadile), vastab järgmiste NÕUKOGU DIREKTIIVIDE nõuetele:

- 17. mai 2006, masinadirektiiv **2006/42/EÜ**.
- 26. veebruar 2014, elektromagnetilise ühilduvuse direktiiv **2014/30/EÜ**.
- 8. juuni 2011, teatavate ohtlike ainete kasutamise piiramise direktiiv **2011/65/EÜ**.

Rakendatud on järgmisi standardeid: **EN ISO 12100:2010, EN 55014-1:2006+A1:2009+A2:2011, EN 55014-2:1997+A1:2001+A2:2008, EN 61000-3-2:2014, EN 61000-3-3:2013, EN 60745-1:2009, EN 60745-2-22:2011+A11:2013.**

Partille, 1. jaanuar 2018

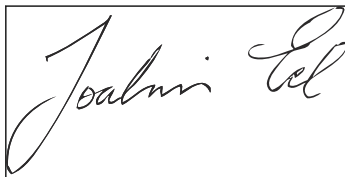

Joakim Ed

Globaalse uurimis- ja arendusosakonna juhataja

Ehitusseadmete osakond Husqvarna AB

(Husqvarna AB volitatud esindaja ja tehnilise dokumentatsiooni eest vastutaja).

Saturs

IEVADS.....	26	APKOPE.....	44
DROŠĪBA.....	28	PĀRVADĀŠANA, GLABĀŠANA UN UTILIZĒŠANA.....	46
MONTĀŽA.....	33	TEHNISKIE DATI.....	47
DARBĪBA.....	38	EK ATBILSTĪBAS DEKLARĀCIJA.....	49

IEVADS

Īpašnieka atbildība

Īpašnieks/darba devējs uzņemas atbildību par to, lai operators būtu pietiekami ziņošs par drošu izstrādājuma lietošanu. Vadītājiem un operatoriem ir pienākums izlasīt un izprast Operatora rokasgrāmatu. Tiem ir jābūt informētiem par:

- Izstrādājuma drošības instrukcijām.
- Izstrādājuma lietošanu un izmantošanas ierobežojumiem.
- Kā lietot un apkalpot izstrādājumu.

Valsts tiesību akti var regulēt šī izstrādājuma lietošanu. Pirms sākat lietot izstrādājumu, noskaidrojiet, kādi tiesību akti tiek piemēroti tajā vietā, kur jūs strādājat.

Izstrādājuma apraksts

K 4000 ir griezējmašīna, kas darbināma pie lieliem apgriezieniem un paredzēta cietu materiālu, piem., mūra vai tērauda, griešanai. To nedrīkst izmantot citiem mērķiem, kas nav norādīti šajā rokasgrāmatā. Lai šo mašīnu lietotu drošā veidā, lietotājam ir rūpīgi jāizlasa šī rokasgrāmata. Lai uzzinātu vairāk, jautājiet izplatītājam vai Husqvarna darbiniekiem.

Uzbūve un funkcijas

Funkcijas

Izstrādājums K 4000 ir ražots ar novatoriskām tehnoloģijām, lai nodrošinātu veikspēju augstā līmenī un

uzticamību, kā arī nodrošina modernus tehniskos risinājumus un apkārtējās vides saudzēšanu.

Zemāk ir aprakstītas dažas no K 4000 unikālajām īpašībām.

Elgard™

Elgard™ ir elektroniskā dzinēja aizsardzība, kas ļauj pasargāt dzinēju no pārslodzes. Šī aizsardzība pasargā instrumentu un pagarina tā kalpošanas laiku. Ar Elgard™ mašīna norādīs, kad tā sasniegusi maksimālo slodzi.

Softstart™

Softstart™ ir elektronisks strāvas ierobežotājs, kas nodrošina maigāku darba uzsākšanu.

Vakuuma papildaprīkojums (nav iekļauts komplektācijā)

Vakuuma ierīci var viegli piestiprināt pie mašīnas un savienot ar putekļu sūcēju/savācēju efektīvai putekļu savākšanai, veicot sauso griešanu.

Paredzētā lietošana

Šis izstrādājums ir paredzēts fīžū un akmens griešanai. Visi citi lietošanas veidi nav piemēroti.

Šo izstrādājumu paredzēts lietot pieredzējušiem operatoriem, lai veiktu industriālus uzdevumus.

Izstrādājuma pārskats

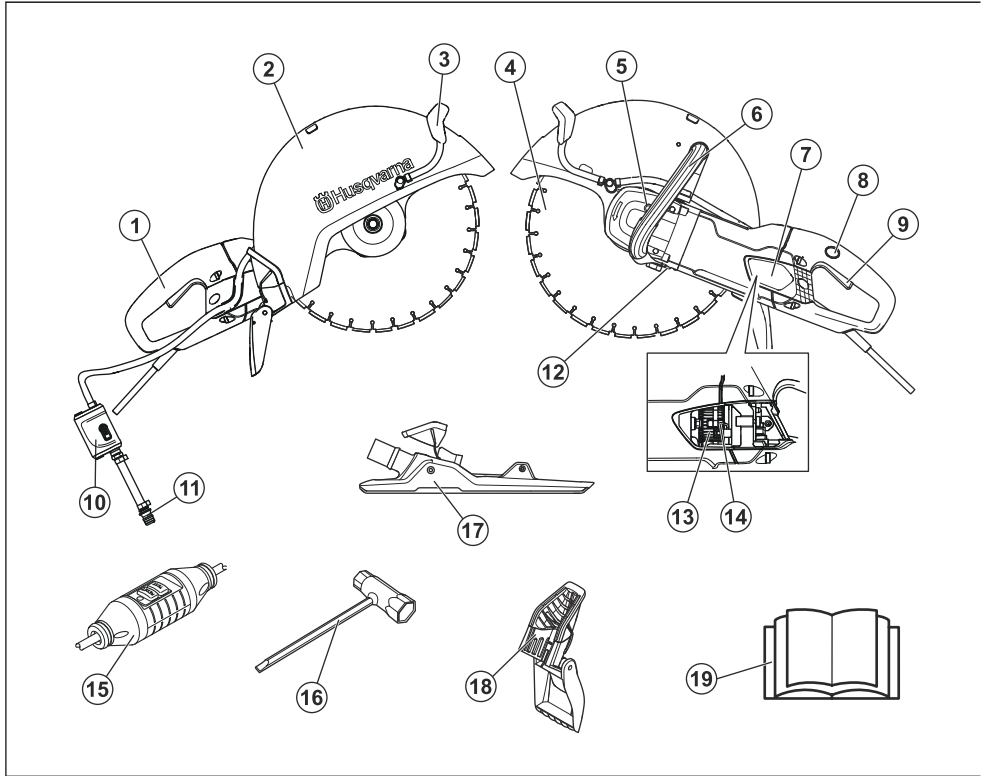

1. Aizmugurējais rokturis
2. Asmens aizsargs
3. Ūdens padeves komplekts
4. Griezējasmens (nav iekļauts komplektācijā)
5. Ass noslāgšana
6. Priekšējais rokturis
7. Kontroles vāks
8. Slēdža blokators
9. Barošanas slēdzis
10. Ūdens krāns ar plūsmas ierobežotāju
11. Ūdens šļūtene
12. Datu plāksnīte
13. Suku turētājs
14. Sukas
15. Paliekošās strāvas ierīce (nav paredzēta Apvienotajai Karalistei un Īrijai)
16. Kombinētā atslēga
17. Vakuuma ierīce (papildaprīkojums, iekļauta komplektācijā)
18. Āakatu aizsargs
19. Lietotāja rokasgrāmata

Simboli uz izstrādājuma



BRĪDINĀJUMS! Nepareizi vai pavisam lietots izstrādājums var būt bīstams, radot lietotājam vai citām personām smagas vai nāvējošas traumas.



Lūdzu, rūpīgi izlasiet šo lietotāja rokasgrāmatu un pirms izstrādājuma lietošanas pārlicinieties, ka izprotat norādījumus.



Lietojiet individuālos aizsarglīdzekļus. Norādījumus skatiet šeit: *Individuālie aizsarglīdzekļi lpp. 32.*



Šis izstrādājums atbilst spēkā esošajām EK direktīvām.



BRĪDINĀJUMS! Griešanas laikā rodas putekļi, kuru ieelpošana var radīt veselības apdraudējumu. Lietojiet apstiprinātu elpošanas aizsargmasku. Izvairieties no izplūdes garaiņu ieelpošanas. Vienmēr nodrošiniet labu ventilāciju.



BRĪDINĀJUMS! Dzirktēles no griezējasmens var izraisīt degošu materiālu aizdegšanos, piemēram, benzīna, koku, sausas zāles un citu materiālu.



BRĪDINĀJUMS! Atsitienu var būt pēkšņi, strauji un spēcīgi, kā arī var radīt dzīvībai bīstamas traumas. Pirms izstrādājuma lietošanas izlasiet un izprotiet norādījumus rokasgrāmatā.



BRĪDINĀJUMS! Pārlicinieties, vai asmeņi nav iekļāvušies vai kādā citādā veidā bojāti.



BRĪDINĀJUMS! Nelietojiet ripzāgu asmeņus.

Piezīme: Pārējie uz izstrādājuma norādītie simboli/norādes atbilst noteiktu valstu sertifikācijas prasībām.

Datu plāksnīte

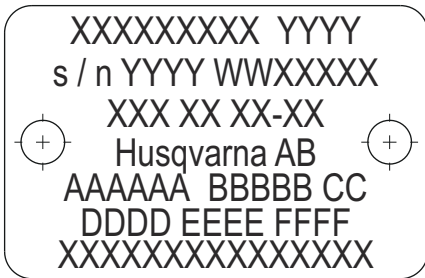

1. rinda: zīmols, modelis (X, Y)
2. rinda: Sērijas numurs ar ražošanas datumu (Y, W, X): gads, nedēļa, secības Nr.
3. rinda: produkta nr. (X)
4. rinda: Ražotājs
5. rinda: A: izejošās ass maksimālais ātrums, B: griešanas asmens diametrs, C: asmens skrūves diametrs
6. rinda: D: ieejas spriegums, E: ieejas strāva, F: ieejas frekvence
7. rinda: Izcelsmes valsts

Atbildība par izstrādājuma kvalitāti

Saskaņā ar likumiem par izstrādājuma kvalitāti mēs neuzņemamies atbildību par bojājumiem, ko radījis mūsu izstrādājums, ja:

- ir veikts nepareizs izstrādājuma remonts;
- izstrādājuma remonts ir veikts, izmantojot detaļas, ko nav nodrošinājis vai apstiprinājis ražotājs;
- izstrādājumam tiek pievienots piederums, ko nav nodrošinājis vai apstiprinājis ražotājs;
- izstrādājuma remonts nav veikts pilnvarotā apkopes centrā vai pie pilnvarota speciālista.

DROŠĪBA

Drošības definīcijas

Brīdinājumi, norādes "Uzmanību!" un piezīmes tiek izmantotas, lai izceltu īpaši svarīgas lietotāja rokasgrāmatas daļas.



BRĪDINĀJUMS: Tiek izmantota tad, ja rokasgrāmatā sniegto instrukciju neievērošanas dēļ operatoram vai blakus

esošajām personām draud traumu vai nāves risks.



IEVĒROJIET: Tiek izmantota tad, ja rokasgrāmatā sniegto instrukciju neievērošanas dēļ rodas izstrādājuma un/vai papildaprīkojuma, citu materiālu vai blakus esošās teritorijas bojājuma risks.

Piezīme: Tiek izmantota, lai sniegtu plašāku informāciju, kas nepieciešama attiecīgajā situācijā.

Vispārīgi norādījumi par drošību

Nemiet vērā, ka visas iespējamās situācijas nav iespējams aplūkot. Vienmēr esiet piesardzīgs un izmantojiet veselo saprātu. Ja rodas nedroša situācija, kad neesat drošs, kā rīkoties tālāk, pārtrauciet darbu un konsultējieties ar speciālistu. Sazinieties ar izplatītāju, apkopes centra darbiniekiem vai pieredzējušu lietotāju. Nekad nedarīet neko, par ko neesat pārliecināts!

Piezīme: Saglabājiet visus brīdinājumus un norādījumus turpmākām uzziņām.



BRĪDINĀJUMS: Izlasiet visus drošības brīdinājumus un norādījumus.



BRĪDINĀJUMS: Nekad nelietojiet izstrādājumu ar bojātām drošības detaļām. Ja izstrādājums neatbilst kādai no šīm pārbaudes prasībām, sazinieties ar apkopes pārstāvi, lai to saremontētu.



BRĪDINĀJUMS: Lūdzu, rūpīgi izlasiet šo lietotāja rokasgrāmatu un pirms izstrādājuma lietošanas pārliecinieties, ka izprotat norādījumus. Operatoram pirms izstrādājuma pirmās lietošanas reizes ieteicams izlasīt arī praktiskos norādījumus.



BRĪDINĀJUMS: Atcerieties, ka jūs kā operators esat atbildīgs par cilvēku vai viņu īpašuma aizsardzību pret nelaimes gadījumiem vai apdraudējumu.



BRĪDINĀJUMS: Produktam ir jābūt tīram. Markām un uzlīmēm ir jābūt pilnībā salasāmām.



BRĪDINĀJUMS: Nepareizi vai pavirši lietots izstrādājums var būt bīstams, radot lietotājam vai citām personām smagas vai nāvējošas traumas.



BRĪDINĀJUMS: Nekādā gadījumā neļaujiet bērniem vai citām atbilstoši neapmācītām personām strādāt ar izstrādājumu vai veikt tam tehnisko apkopi.



BRĪDINĀJUMS: Izstrādājumu nedrīkst izmantot personas (tostarp bērni) ar samazinātām fiziskām, uztveres un garīgām

spējām vai personas, kuras nepazīna izstrādājuma lietošanu.



BRĪDINĀJUMS: Nekad neļaujiet citām personām izmantot izstrādājumu, ja šīs personas nav izlasījušas un izpratušas lietotāja rokasgrāmatā sniegto informāciju.



BRĪDINĀJUMS: Nekad neizmantojiet produktu, ja esat noguris, ja esat lietojis alkoholu, zāles vai ārstniecības līdzekļus, kas var ietekmēt redzi, modrību, koordināciju vai spriestspēju.



BRĪDINĀJUMS: Neatļautas izmaiņas un/vai piederumi var izraisīt smagas vai nāvējošas traumas lietotājam vai citām personām. Nekādā gadījumā bez ražotāja atļaujas nedrīkst izmainīt šī produkta konstrukciju.



BRĪDINĀJUMS: Nekad nepārveidojiet šo produktu un nelietojiet to, ja to ir pārveidojuši citi.



BRĪDINĀJUMS: Nekad nelietojiet bojātu produktu. Ievērojiet šajā rokasgrāmatā aprakstītās drošības pārbaudes, tehniskās apkopes un remonta instrukcijas. Dažus apkopes un remonta darbus drīkst veikt tikai apmācīti un kvalificēti speciālisti. Norādījumus skatiet šeit: *APKOPE lpp. 44*.



BRĪDINĀJUMS: Lietojiet oriģinālās rezerves daļas.



BRĪDINĀJUMS: Šis izstrādājums darbības laikā rada elektromagnētisko lauku. Noteiktos apstākļos šis lauks var traucēt aktīvā vai pasīvā medicīniskā implantāta darbību. Lai samazinātu risku nokļūt apstākļos, kad var tikt gūtas smagas vai letālas traumas, mēs iesakām personām, kurām ir medicīniskie implantāti, pirms šī izstrādājuma lietošanas konsultēties ar savu ārstu un medicīniskā implantāta ražotāju.

Norādījumi par drošu uzstādīšanu



BRĪDINĀJUMS: Pirms izmantojat izstrādājumu, rūpīgi izlasiet tālāk sniegtos brīdinājuma norādījumus.



BRĪDINĀJUMS: Nekad nelietojiet griezējamas materiālu griešanai kā tikai tiem, kam tas paredzēts.



BRĪDINĀJUMS: Nekad nelietojiet dimanta asmeni plastikāta materiālu griešanai. Griešanas laikā radītais karstums var kausēt plastikātu, un tas var pielipt griezējasmēnim un radīt atsitenu.



BRĪDINĀJUMS: Dimanta asmeņi lietošanas laikā kļūst ļoti karsti. Pārkaršs asmens ir nepareizas lietošanas rezultāts, un tas var izraisīt asmens deformāciju, kas savukārt var radīt bojājumus un traumas.



BRĪDINĀJUMS: Griešanas disks var saplīst un radīt nopietnas traumas zāģa lietotājam.



BRĪDINĀJUMS: Griezējasmēns ražotājs izsniedz brīdinājumus un ieteikumus par asmens lietošanu un pareizu kopšanu. Šie brīdinājumi tiek piegādāti kopā ar griezējasmēni. Izlasiet un ievērojiet visus griezējasmēns ražotāja norādījumus.



BRĪDINĀJUMS: Griezējasmēns jāpārbauda pirms tā uzstādīšanas uz zāģa un laiku pa laikam lietošanas laikā. Pārbaudiet, vai nav radušās plaisas, noplīsusi kāda daļa (dimanta asmeņiem) vai nolauzta kāda detaļa. Neizmantojiet bojātus griezējasmēņus.



BRĪDINĀJUMS: Pārbaudiet katra jauna griezējasmēns atbilstību, darbinot to ar pilniem apgriezieniem aptuveni 1 minūti.



BRĪDINĀJUMS: Nekad nelietojiet griešanas disku ar zemāku apgriezumu skaitu nekā norādīts uz mašīnas markas etiķetes. Izmantojiet tikai tos griezējasmēņus, kas paredzēti ātrgaitas jaudas rokas griezējamašīnām.



BRĪDINĀJUMS: Nelietojiet abrazīvus asmeņus ar ūdeni. Abrazīvo asmeņu izturība samazināsies, ja tie tiks pakļauti ūdenim vai mitrumam, kas palielina asmens salūšanas risku.



BRĪDINĀJUMS: Izmantojiet tikai asmeņus, kas atbilst valstu vai reģionālo standartu/regulu prasībām, piemēram, EN 13236, EN 12413 vai ANSI B7.1



BRĪDINĀJUMS: Griežot metālu, var rasties dzirksteles, kas var izraisīt materiāla

aizdegšanos. Nelietojiet mašīnu uzliesmojošu vielu vai gāzu tuvumā.



BRĪDINĀJUMS: Metālu griešana ar šo vakuuma ierīci nav atļauta.



BRĪDINĀJUMS: Nekad nelietojiet tādus zobainos asmeņus kā koksnes griezējasmēņus, apaļos zobainos asmeņus, karbīda cietkausējuma asmeņus u.t.t. Ievērojami palielinās atsitiena risks, un pie liela ātruma uzgalis var tikt norauts un aizsviests. Neuzmanība var izraisīt nopietnas traumas vai par nāvi.



BRĪDINĀJUMS: Valdības Noteikumi paredz cita veida aizsardzību asmeņiem ar karbīda uzgali, kas nav pieejami griezējamašīnām — 360 grādu aizsardzība. Griezējamašīnām (šim zāģim) lieto Abrazīvos vai Dimanta asmeņus un tiem ir cita aizsardzības sistēma, kas nepasargā no briesmām, ko rada asmeņi koksnes griešanai.

Piezīme: Griežot ar abrazīvajiem diskkiem, nav atļauts izmantot vakuuma ierīci. Abrazīvo disku izmantošana var radīt nedabīgu nodilumu vakuuma ierīcei.

Norādījumi par drošu darbu

Darba zonas drošība



BRĪDINĀJUMS: Drošības attālums griezējamašīnām ir 15 metri (50 pēdas). Jūs esat atbildīgs, ka šajās darba teritorijās neatrodas ne dzīvnieki, ne skatītāji. Neuzsāciet darbu pirms darba teritorija nav brīva un jums nav stabils atbalsts kājām.

- Darba zonai jābūt tīrai un labi apgaismotai.
- Nelietojiet elektriskos darbarīkus sprādzienbīstamā vidē, piemēram, viegli uzliesmojošu šķidrums, gāzu vai putekļu tuvumā.
- Elektriskā darbarīka lietošanas laikā nelaujiet tuvumā atrasties bērniem un citām personām.
- Vērojiet apkārtni, lai pārliecinātos, ka nekas nevar ietekmēt produkta vadīšanu.
- Pārliecinieties, vai neviens/nekas nevar nonākt saskarē ar griešanas aprīkojumu vai tikt skarts ar daļām, ko met asmens.
- Nelietojiet izstrādājumu sliktos laika apstākļos, piemēram, miglā, spēcīgā lietū, stiprā vējā, lielā aukstumā utt. Darbs nelabvēlīgos laika apstākļos ir nogurdinošs un var radīt bīstamus apstākļus, kā piem., slidenas darba virsmas.
- Nekad neuzsāciet darbu ar izstrādājumu, kamēr darba vieta nav brīva un jums nav stabils atbalsts

kājām. Uzmaniet, vai, pārvietojoties ar zāģi, jums nevar rasties kādi šķēršļi.

- Griežot nodrošiniet, lai materiāls nevar kļūst vaļīgs un nokrist, izraisot operatoram traumas. Ievērojiet īpašu piesardzību, strādājot uz slīpas virsmas.
- Pārlicinieties, ka jūsu darba vieta pietiekoši labi apgaismota, kas nodrošina drošu darba vidi.
- Pārlicinieties, vai darba vietu un griezamo materiālu nešķērso caurules un barošanas kabeļi.
- Ja griežat tvertni (cilindru, cauruli vai citu tvertni), vispirms jāpārlicinās, vai tajā nav uzliesmojošas vai cita veida izgarojošas vielas.

Elektrodrošība



BRĪDINĀJUMS: Izstrādājums (Apvienotajā Karalistē un Irijā ieejas spriegums ir 110 V) nav aprīkots ar zemējuma atteices ķēdes pārtraucēju. Šī iekārta vienmēr jālieto ar izolējošo pārveidotāju, kas elektriskās atteices gadījumā nodrošina aizsardzību.



BRĪDINĀJUMS: Nemazgājiet ierīci ar ūdeni, jo ūdens var iekļūt elektrosistēmā vai dzinējā un sabojāt iekārtu vai izraisīt īssavienojumu.

- **Elektriskā darbarīka kontaktspraudņiem jāatbilst elektroīkla kontaktligzdām. Nekādā gadījumā nepārveidojiet kontaktspraudni iezemētiem elektriskajiem darbarīkiem nedrīkst izmantot nekādas pārejas spraudņus.** Nepārveidotas kontaktdakšas un atbilstošas kontaktligzdas samazina elektriskās strāvas triecienu risku.
- **Nepieļaujiet ķermeņa saskari ar zemētām virsmām, piemēram, caurulēm, radiatoriem, plītiem un ledusskapjiem.** Ja ir izveidojies ķermeņa zemējums, pastāv paaugstināts elektriskās strāvas trieciena risks.
- **Elektrisko darbarīku nedrīkst pakļaut lietus vai mitruma iedarbībai.** Elektriskajā instrumentā iekļūvis ūdens paaugstina elektriskās strāvas trieciena risku.
- **Lietojot vadu, ievērojiet piesardzību. Nekad neizmantojiet kabeļi elektriskā darbarīka pārvietošanai, vilkšanai vai atvienošanai no kontaktligzdas. Vadu nedrīkst pakļaut karstuma, eļļas, asu šķautņu un kustīgu detaļu iedarbībai.** Bojāti vai savijušies vadi paaugstina elektriskās strāvas trieciena risku.
- **Lietojot elektrisko instrumentu ārpus telpām, izmantojiet lietošanai ārā piemērotu pagarinājuma vadu.** Lietošanai ārā piemērota pagarinājuma vada izmantošana samazina elektriskās strāvas trieciena risku
- **Ja no elektriskā instrumenta lietošanas mitros apstākļos nevar izvairīties, izmantojiet paliekošās strāvas ierīces (residual current device — RCD) aizsargātu ierīci.** Izmantojot RCD, tiek samazināts elektriskās strāvas trieciena risks.
- Pārbaudiet, vai kabelis un savienojuma vads ir nebojāti un labā stāvoklī. Nelietojiet mašīnu, ja

kabelis ir bojāts, bet nododiet to labošanai autorizētā servisa darbnīcā.

- Lai nepieļautu pārkaršanu, nelietojiet pagarinātāju, kamēr tas ir saīts.
- Ierīci drīkst lietot tikai ar sertificētiem un pietiekami gariem pagarinātājiem. Papildinformāciju sk. sadaļā *Tehniskie dati lpp. 47*. Neatbilstoša izmēra vads radīs nepietiekamas iekārtas jaudas un pārkaršanas risku.
- Mašīna ir jāpievieno iezemētam kontaktam. Pārbaudiet, vai tīkla spriegums atbilst tam, kas norādīts uz etiķetes, kas piestiprināta pie mašīnas.
- Uzmaniet, lai vads ir aiz jums, kad jūs sākat lietot mašīnu, lai vads netiktu darba laikā sabojāts.

Personīgā aizsardzība

- **Lietojot elektrisko darbarīku, ievērojiet piesardzību, pārdomājiet savas darbības un rīkojieties saprātīgi. Nelietojiet elektrisko darbarīku noguruma stāvoklī vai narkotiku, alkohola vai zāļu iespaidā.** Īss neuzmanības brīdis darbā ar elektrisko instrumentu var radīt nopietnas traumas.
- **Lietojiet individuālos aizsardzības līdzekļus. Vienmēr lietojiet acu aizsargus.** Drošības aprīkojuma, piemēram, putekļu maskas, aizsargapavu ar neslīdošām zolēm, ķiveres vai dzirdes aizsarglīdzekļu, lietošana attiecīgos apstākļos samazina traumu gūšanas risku.
- **Nepieļaujiet nejaušu iedarbināšanu.** Pirms pievienošanas elektroīkla, pārlicinieties, vai slēdzis ir izslēgtā stāvoklī.
- **Nepieļaujiet nejaušu ierīces ieslēgšanos.** Pirms darbarīka pievienošanas strāvas avotam un/vai akumulatora blokam, pacelšanas vai pārvietošanas pārbaudiet, vai slēdzis ir izslēgtā stāvoklī. Ja, pārnesējot elektriskos instrumentus, turēsiet pirkstu uz slēdža vai aktivizēsiet elektriskos instrumentus, kuriem slēdzis ir ieslēgtā stāvoklī, iespējami negadījumi.
- **Pirms elektriskā darbarīka ieslēgšanas noņemiet regulēšanas atslēgu vai uzgriežņu atslēgu.** Uz elektriskā darbarīka rotējošajām detaļām atstāta uzgriežņu atslēga vai atslēga var radīt traumu.
- **Nesniedzieties pārāk tālu. Vienmēr stāviet stabil un saglabājiet līdzsvaru.** Tādējādi var labāk vadīt elektrisko darbarīku negaidītās situācijās.
- **Attiecīgi apgērbieties. Nevalkājiet vaļīgu apģērbu vai rotaslietas.** Nepieļaujiet, ka kustīgo detaļu tuvumā atrodas mati, drēbes vai cimdi. Vaļīgas drēbes, rotaslietas vai gari mati var iekerties kustīgajās detaļās.
- **Ja komplektācijā ir iekļautas pievienojamas putekļu iesūkšanas ierīces un savākšanas konteineri, pārbaudiet, vai tie ir piestiprināti un tiek pareizi izmantoti.** Putekļu savākšana var samazināt ar tiem saistītos draudus.
- Kad motors darbojas, turieties tālāk no griežājdiskiem.

- Personām ar asinsrites traucējumiem pārmērīga atrašanās vibrācijas ietekmē var negatīvi ietekmēt asinsriti vai nervu sistēmu. Ja jūtat pārmērīgas vibrāciju ietekmes simptomus, apmeklējiet ārstu. Simptomi var būt tirpšana, nejutīgums, nieze, sāpes, bezspēks, kā arī ādas krāsas vai stāvokļa izmaiņas. Šie simptomi parasti ir novērojami pirkstos, rokās vai locītavās. Aukstumā šie simptomi var būt izteiktāki.

Individuālie aizsarglīdzekļi



BRĪDINĀJUMS: Izstrādājumi, kas apstrādā vai piešķir materiālam formu (piemēram, griezēji, slīpripas vai urbjņi) var radīt putekļus un tvaikus, kuros var būt bīstamas ķīmiskālijas. Pārbaudiet materiālu, ko plānojat apstrādāt, un lietojiet atbilstošu elpošanas aizsargmasku.



BRĪDINĀJUMS: Vienmēr izmantojiet apstiprinātus dzirdes aizsarglīdzekļus. Ilgstoša uzturēšanās troksnī var radīt būtiskus dzirdes bojājumus. Lietojot dzirdes aizsarglīdzekļus, vienmēr uzmanīgi klausieties, lai sadzirdētu brīdinājumu signālus vai saucienus. Dzirdes aizsargaustiņas noņemiet uzreiz pēc motora apstāšanās.



BRĪDINĀJUMS: Strādājot ar izstrādājumiem, kuros ir kustīgas daļas, vienmēr pastāv traumu risks. Lietojiet aizsargcimodus, lai izvairītos no traumām uz ķermeņa.



BRĪDINĀJUMS: Kad strādājat ar izstrādājumu, var parādīties dzirksteles, kas var izraisīt ugunsgrēku. Vienmēr glabājiet ugunsdzēsēšanas aprīkojumu viegli pieejamā vietā.

Izmantojot izstrādājumu, ir jālieto apstiprināts individuālais aizsargaprīkojums. Individuālais aizsargaprīkojums nenovērsīs traumas, taču samazinās to smaguma pakāpi, ja negadījums notiktu. Lai izvēlētos piemērotu aprīkojumu, sazinieties ar izplatītāju.

Vienmēr izmantojiet:

- Apstiprinātu aizsargķiveri.
- Dzirdes aizsarglīdzekļus.
- Apstiprinātus acu aizsarglīdzekļus. Ja izmantojat sejas aizsargu, jālieto arī apstiprinātas aizsargbrilles. Atzītas aizsargbrilles ir tādas, kas atbilst ASV standarta ANSI Z87.1 vai ES valstu standarta EN 166 prasībām. Vīzīeriem ir jāatbilst standartam EN 1731.
- Apstiprinātus elpošanas ceļu aizsarglīdzekļus.
- Aizsargcimdi.
- Izturīgus cimodus ar stingru satvērienu.

- Pieguļošu un ērtu apģērbu, kas nodrošina pilnīgu kustību brīvību. Griešana rada dzirksteles, kas var aizdedzināt apģērbu. Husqvarna iesaka valkāt ugunsdrošas vilnas vai ļoti rupjas kokvilnas apģērbu. Nevelciet apģērbu, kas izgatavots no neilona, poliestera vai mākslīgā zīda. Šie materiāli aizdegoties kūst un pielīp ādai. Nevalkāriet šortus.
- Zābakus ar tērauda purngaliem un neslīdošām pazolēm.

Vienmēr jābūt pieejamam pirmās palīdzības komplektam un ugunsdzēsības līdzekļiem.

Izstrādājuma drošības ierīces



BRĪDINĀJUMS: Pirms izmantojot izstrādājumu, rūpīgi izlasiet tālāk sniegtos brīdinājuma norādījumus.

Barošanas slēdzis

Nospiediet barošanas slēdzi, lai iedarbinātu griezējmašīnu, un atlaidiet slēdzi, lai griezējmašīnu apstādinātu.

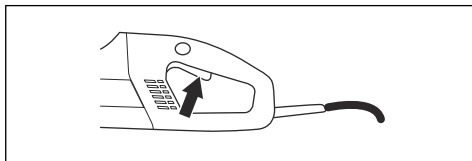

Slēdža blokators

Slēdža blokators ir izveidots, lai novērstu nejaušu slēdža aktivizēšanu. Nospiediet barošanas slēdža blokatoru (A), lai atbrīvotu barošanas slēdzi (B).

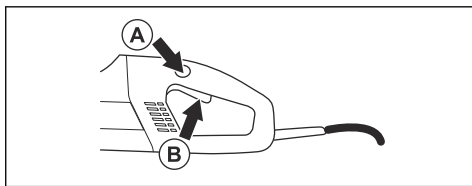

Barošanas slēdža blokatoram ir jābūt atbrīvotam, kamēr barošanas slēdzis ir atbrīvots. Kad rokturis vairs netiek satverts, savā vietā nostājas gan barošanas slēdzis, gan barošanas slēdža blokators. Šo kustību vada divas neatkarīgas atgriezes atsperes. Šis stāvoklis izsauc mašīnas apstāšanos un slēdža nobloķēšanu.

Asmens aizsargs

Šis aizsargs atrodas virs griezējasmens un tas ir konstruēts, lai novērstu, ka sīkdaļas no diska vai griezamā materiāla, tūpītu lietotājam.

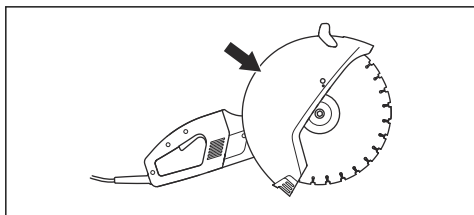

Paliekošās strāvas ierīce

Zemējuma atteices ķēdes pārtraucēji ir paredzēti aizsardzībai elektriskās ķēdes īsslēguma gadījumos.

LED norāda, ka zemējuma atteices ķēdes pārtraucējs ir ieslēgts un kā iekārtu var ieslēgt. Ja LED indikators nav iedegts, nospiediet pogu RESET (zaļa).

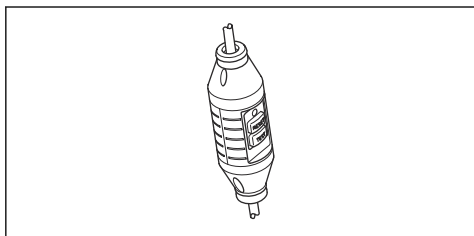

Norādījumi par drošu apkopi



BRĪDINĀJUMS: Lietotājs drīkst veikt tikai tādas tehniskās apkopes un apkalpes darbus, kas aprakstīti šajā lietotāja rokasgrāmatā. Sarežģītāki darbi jāveic pilnvarotā apkopes darbnīcā.



BRĪDINĀJUMS: Motors ir jāizslēdz, un apturēšanas slēdzim ir jābūt STOP pozīcijā.



BRĪDINĀJUMS: Lietojiet individuālos aizsarglīdzekļus. Skatiet šeit: *Individuālie aizsarglīdzekļi lpp. 32.*



BRĪDINĀJUMS: Šī izstrādājuma darbmūžs var saīsināties un var palielināties nelaimes gadījumu risks, ja izstrādājuma apkope netiek veikta pareizi un ja apkope un/vai remonts netiek veikts profesionāli. Ja ir nepieciešama papildinformācija, sazinieties ar tuvāko apkopes darbnīcu.



IEVĒROJIET: Ļaujiet savam Husqvarna izplatītājam regulāri pārbaudīt izstrādājumu un veikt nepieciešamo regulēšanu un remontdarbus.

MONTĀŽA

Griešanas diski

Husqvarna asmeņi ir lietojami pie lieliem apgriezieniem un apstiprināti lietošanai ar rokas griezējmašīnām.

- Griezējasmaņi ir divu veidu: abrazīvie asmeņi un dimanta asmeņi.

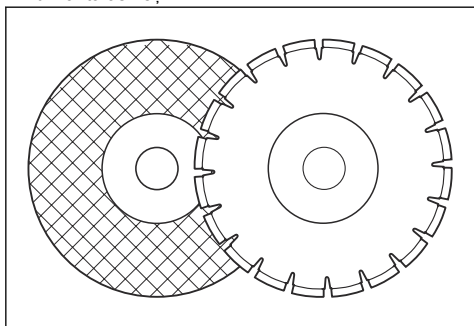

- Augstas kvalitātes griešanas diski visbiežāk ir visekonomiskākie.

- Zemākas kvalitātes griešanas diskiem bieži ir zemāka griešanas spēja un īsāks darba mūžs, kas rada lielākas izmaksas attiecībā pret griešamā materiāla daudzumu.
- Nodrošiniet, lai uz izstrādājuma uzstādāmajam griezējasmaņim tiktu izmantota pareizā bukse. Norādījumus skatiet sadaļā *Griezējasmens uzstādīšana lpp. 37.*

Piemērotie griezējasmaņi

Griešanas diski	K 4000	K 4000 vaakumtarvīkuga
Abrazīvie asmeņi	Jā*	Nē
Dimanta asmeņi	Jā	Jā
Zobainie asmeņi	Nē	Nē

*Bez ūdens.

Papildinformāciju sk. *Tehniskie dati lpp. 47.*

Griezējasmeņi dažādiem materiāliem



BRĪDINĀJUMS: Nekad nelietojiet griezējasmeņi citu materiālu griešanai kā tikai tiem, kam tas paredzēts.



BRĪDINĀJUMS: Nekad nelietojiet dimanta asmeņi plastikāta materiālu griešanai. Griešanas laikā radītais karstums var kausēt plastikātu, un tas var pielipt griezējasmeņim un radīt atsitenu.



BRĪDINĀJUMS: Griežot metālu, var rasties dzirksteles, kas var izraisīt materiāla aizdegšanos. Nelietojiet izstrādājumu uzliesmojošu vielu vai gāzu tuvumā.



BRĪDINĀJUMS: Metālu griešana ar šo vakuuma ierīci nav atļauta.

- Sekojiet griezējasmeņiem norādījumiem par asmeņu atbilstību dažādiem lietošanas veidiem vai arī konsultējieties ar izplatītāju.

	Betons	Metāls	Plastmasa	Čuguns
Abrazīvie asmeņi*	X	X*	X	X
Dimanta asmeņi	X	X**	----	X**

*Tikai bez vakuuma ierīces.

**Tikai speciālie asmeņi. Tikai bez vakuuma ierīces.

Griezējasmeņi, kas paredzēti ātrgaitas jaudas rokas griezējmašīnām



BRĪDINĀJUMS: Nekad nelietojiet griešanas disku ar zemāku apgriezīgu skaitu nekā norādīts uz mašīnas markas etiķetes. Izmantojiet tikai griezējasmeņus, kas atbilst valstu vai reģionālo standartu/ regulu prasībām, piemēram, EN 13236, EN 12413 vai ANSI B7.1

- Daudzi griezējasmeņi, kas, iespējams, ir uzstādāmi uz šīs griezējmašīnas, ir paredzēti stacionāriem zāģiem un tiem ir mazāki apgriezieni, nekā nepieciešams šai rokas griezējmašīnai. Griezējasmeņus ar mazākiem apgriezieniem nedrīkst izmantot uz šīs griezējmašīnas.
- Husqvarna griezējasmeņi ir paredzēti izmantošanai ar pārnēsājamām griezējmašīnām, kuras darbināmas pie lielām apgriezieniem.

- Griezējdiskam ir jābūt marķētam ar to pašu vai augstāku apgriezīgu skaitu, kas norādīts uz dzinēja etiķetes.

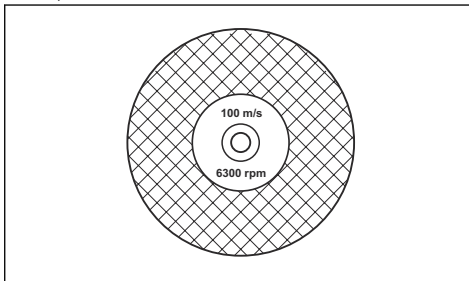

Vibrācijas diski

- Diskus var mainīt formu un sākt vibrēt, ja tiek lietots pārāk liels spēks.
- Mazāks spēks var novārst vibrāciju. Citos gadījumos nomainiet disku.

Abrazīvie asmeņi



BRĪDINĀJUMS: Nelietojiet abrazīvus asmeņus ar ūdeni. Abrazīvo asmeņu izturība samazināsies, ja tie tiks pakļauti ūdenim vai mitrumam, kas palielina asmeņu salūšanas risku.



IEVĒROJIET: Griežot ar abrazīvo asmeņi, nav atļauts izmantot vakuuma ierīci. Abrazīvo asmeņu izmantošana var radīt nedabīgu nodilumu vakuuma ierīcei.

- Neizmantojiet lielāku elektroinstrumentu nodilušus pastiprinātus diskus. Diski, kas paredzēti lielākam elektroinstrumentam, nav piemēroti lielākam mazākam instrumenta ātrumam un var saplīst.
- Abrazīvo asmeņu darba virsma sastāv no abrazīviem graudiņiem, kas ir kopā saistīti ar organisku saistvielu. Pastiprinātie asmeņi ir veidoti uz tekstila vai šķiedru pamata, kas neļauj tiem pilnīgi sairt pie maksimāla darba ātruma, ja asmeņi ielīst vai sabojājas.
- Griešanas diska darbaspējas nosaka slīpēšanas daļiņu tips un izmāri, kā arī saistvielas tips un cietības pakāpe.
- Pārbaudiet, vai griezējasmeņiem nav ielīstis vai bojāts.

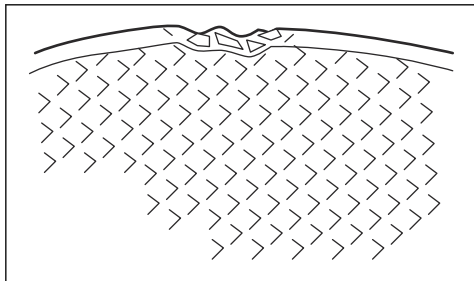

- Izmēģiniet abrazīvo asmeni, uzkarot to pirkstā un viegli piesitot tam ar skrūvgriezi vai līdzīgu priekšmetu. Ja asmens neizdala pilna toņa zvanošu skaņu, tas ir bojāts.

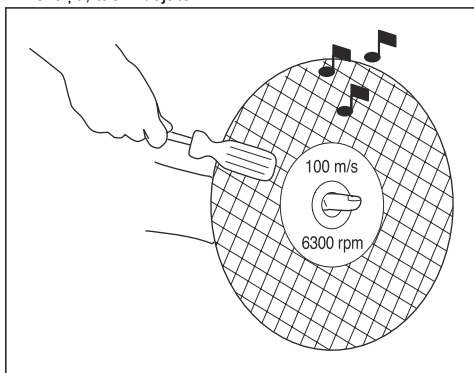

- Pārliecinieties, vai paredzētajam materiālam tiek lietots pareizais abrazīvais asmens.

Asmens tips	Materiāls
Betons	Betons, asfalts, akmens, mūris, kausāts tārauds, alumīnijs, kapars, misiņš, kabeļi, gumija, plastmasa u.c.
Metāls	Tārauds, tārauda sakausējumi un citi cieti metāli.

Dimanta asmeņi



BRĪDINĀJUMS: Nekad nelietojiet dimanta asmeni plastikātā materiālu griešanai. Griešanas laikā radītais karstums var kausēt plastikātu, un tas var pielipt griezējasmehānismam un radīt atsitenu.



BRĪDINĀJUMS: Dimanta asmeņi lietošanas laikā kļūst ļoti karsti. Pārkaršs asmens ir nepareizas lietošanas rezultāts, un tas var izraisīt asmens deformāciju, kas savukārt var radīt bojājumus un traumas.



BRĪDINĀJUMS: Griežot metālu, var rasties dzirksteles, kas var izraisīt materiāla aizdegšanos. Nelietojiet izstrādājumu uzliesmojošu vielu vai gāzu tuvumā.

Piezīme: Dimanta asmeņi ir pieejami vairākos cietības līmeņos.

Piezīme: Asiniet asmeni, griežot mīkstu materiālu kā smilšakmeni vai ķieģeli.

- Lietojiet tikai asus dimanta asmeņus.
- Pielietojot nepareizu padeves spiedienu vai griežot daļus materiālus tādas kā betons ar armatūru, dimanta diski var kļūt neasi. Darbs ar neasu dimanta asmeni rada pārkaršanu, kas var novest pie tā, ka dimanta segmenti kļūst vaļīgi.
- Dimanta asmeņi sastāv no tērauda kodola ar segmentiem, kas satur rūpnieciskos dimantus.
- Dimanta asmeņu priekšrocības izmanto mūra, armatūras betona un citu kombinātu materiālu griešanā.
- Dimanta asmeņi nodrošina mazākas izmaksas uz vienu griešanas operāciju, retāk ir jāmaina asmens, stabils griezuma dziļums.
- Griežot metālu, izmantojiet tam speciāli paredzētus asmeņus. Izvēloties atbilstošu produktu, jautājiet pēc palīdzības savam tirgotājam.
- Izmantojot dimanta asmeni, uzmaniet, lai tas rotē bultas norādītajā virzienā.

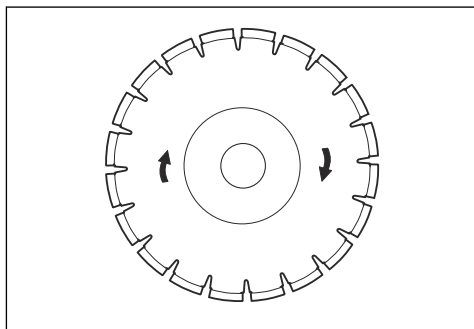

Dimanta asmeņi sausai griešanai

- Dimanta asmeņus sausai griešanai var izmantot gan ar ūdens dzesēšanu, gan arī bez tās.
- Veicot sauso griešanu, izceliet asmeni no griezuma ik pēc 30–60 sekundēm un ļaujiet tam griezties gaisā 10 sekundes, lai tas atdzistu. Ja tas netiek darīts, asmens pārkaršs.

Dimanta asmeņi mitrai griešanai

Piezīme: Neizmantojiet vakuuma ierīci, veicot mitro griešanu. Mitrās betona ugunslnes ievērojami samazina vakuuma ierīces sūkšanas jaudu.

- Dimanta asmeņiem mitras griešanas apstākļos ir nepieciešama ūdens dzesēšana. Ja tas netiek darīts, asmens var pārkarst.
- Ūdens atdzesē asmeni un pagarina tā kalpošanas laiku, vienlaikus mazinot arī putekļu uzkrāšanos.
- Dzesāšana ar ūdeni, kas tiek lietota grieāot betonu, atdzesā griešanas disku un pagarina tā darba mūāu kā arī mazina putekāu veidošanos. Starp trūkumiem var mināt āoti zemo temperatūru, grādas un citu celtniecības materiālu sabojāšanas kā arī slīdāšanas risku.

Dimanta asmens — sānu attālum



BRĪDINĀJUMS: Pārbaudiet, vai dimanta segments (T1) ir platāks nekā asmens kodols (T2), lai nepieļautu iekēršanas griešanas atverē un atsitieni.

Nomainiet asmeni, pirms tas ir pilnīgi nodilis.



IEVĒROJIET: Noteiktas griešanas situācijas vai nekvalitatīvi asmeņi var izraisīt pārmērīgu nodilumu segmentu pusē.

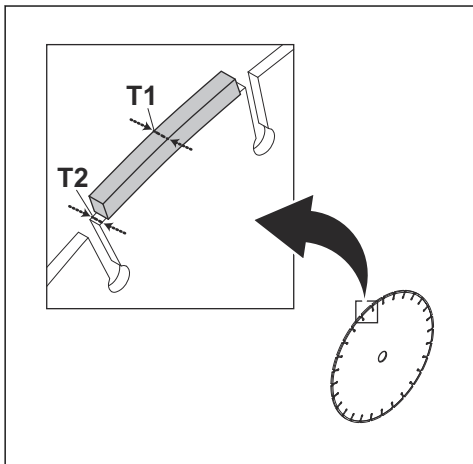

Daži Husqvarna asmeņi ir pieejami ar sānu attāluma nodiluma indikatoriem, lai palīdzētu noteikt asmens darbību.

Zobainie asmeņi



BRĪDINĀJUMS: Nekad nelietojiet tādus zobainos asmeņus kā koksnes griešanas asmeņus, apalošos zobainos asmeņus,

karbīda cietkausējuma asmeņus u.t.t. Ievērojami palielinās atsitiena risks, un pie liela ātruma uzgalis var tikt norauts un aizsviests. Neuzmanība var izraisīt nopietnas traumas vai par nāvi.



BRĪDINĀJUMS: Valdības Noteikumi paredz cita veida aizsardzību asmeņiem ar karbīda uzgali, kas nav pieejami griešanas mašīnām — 360 grādu aizsardzība. Griešanas mašīnām (šim zāģim) lieto abrazīvos vai dimanta asmeņus un tiem ir cita aizsardzības sistēma, kas nepasargā no briesmām, ko rada asmeņi koksnes griešanai.

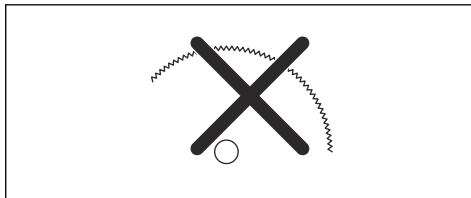

Lietojot šo griešanas mašīnu ar asmeni ar karbīda galu, tiek pārkāpti darba drošības noteikumi.

Sakarā ar bīstamību un neatliekamiem apstākļiem, kas saistīti ar ugunsdzēsības un glābšanas operācijām, ko veic dažādi augsti kvalificēti valsts drošības spēki, drošības speciālisti (ugunsdzēsības dienests), Husqvarna apzinās, ka noteiktās ārkārtas situācijās viņi var izmantot griešanas mašīnu ar asmeņiem, kam ir karbīda uzgalis, tā kā šādiem asmeņiem piemīt spēja sagriezt daudz dažāda veida šķēršļus un materiālus, kas neprasa laiku asmeņu vai mehānisma ielēģšanai. Izmantojot šo griešanas mašīnu, vienmēr apzinieties, ka asmeņiem ar karbīda uzgali, ja tos neizmanto pareizi, pastāv lielāka iespējamība izraisīt atsitieni nekā abrazīvajiem vai dimanta asmeņiem. Asmeņi ar karbīda uzgali var izsviest materiāla gabalus.

Šo iemeslu dēļ griešanas mašīnu, kas aprīkota ar karbīda uzgaļa asmeni, drīkst izmantot vienīgi augsti kvalificēti sabiedriskās drošības speciālisti, kuri apzinās riskus, kas saistīti ar tā lietošanu un izmanto to tikai neatliekamos apstākļos, kad ugunsdzēsības un glābšanas operācijām citi līdzekļi nav efektīvi vai ir neiedarbīgi. Griešanas mašīnu, kas ir aprīkota ar karbīda uzgaļa asmeni, nekādā gadījumā nedrīkst izmantot, lai zāģētu koksni, ja tā nav glābšanas operācija.

Piedziņas vārpstas un paplākšņu ar atloku pārbaude

Pārbaudiet paplākšnes ar atloku un vārpstu, kad tiek mainīts asmens.



IEVĒROJIET: Lietojiet tikai Husqvarna piegādātās paplākšnes ar atlokiem ar vismaz 105 mm/4,1 collu diametru.



IEVĒROJIET: Nelietojiet sagrieztas paplāksnes ar atloku vai tādas, kam ir iegriezumi vai iespaidumi.



IEVĒROJIET: Nelietojiet deformētus, bojātus vai netīrus atlokus.

1. Pārbaudiet, vai piedziņas vārpstas vītnes nav bojātas.
2. Pārbaudiet, vai asmens un paplākšņu ar atloku saskares virsmām nav bojājumu, ir pareizi izmēri, tās ir tīras un darbojas pareizi uz piedziņas vārpstas.

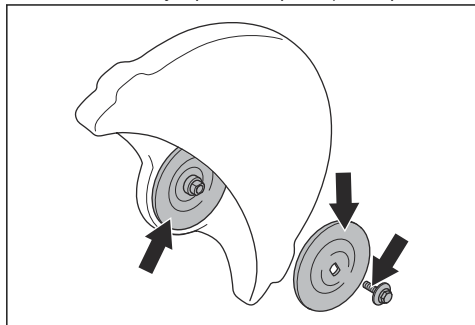

Ass bukses pārbaude

Pārlicinieties, vai ass buksē ietilpst griezējasmens vidējā atverē.

Izstrādājumā komplektācijā ir fiksēta buksē vai buksē, ko var apvērst, lai tā ietilptu 20 mm vai 1 collas (25,4 mm) vidējās atverēs.

- Pārlicinieties, vai izstrādājuma vārpstas buksē atbilst griezējasmens vidējai atverei.

Asmeņi ir marķēti ar vidējās atveres diametru.

Griezējasmens griešanās virziena pārbaude

Izmantojot dimanta asmeni, uzmaniet, lai tas rotē bultas norādītajā virzienā.

- Pārbaudiet griezējasmens griešanās virzienu, no norāda bultiņas uz griešanas sviras.

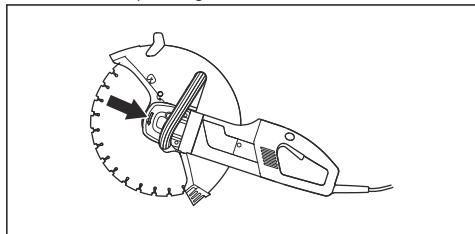

Griezējasmens uzstādīšana

Griezes moments skrūvei, kas tur griezējasmeni, ir 25 Nm (18,5 mārciņpēdas).

Griezējasmens ir jānovieto uz bukses (A) starp iekšējo paplākšni ar atloku (B) un paplākšni ar atloku (C). Paplāksne ar atloku ir jāgriež tā, lai tā der asij.

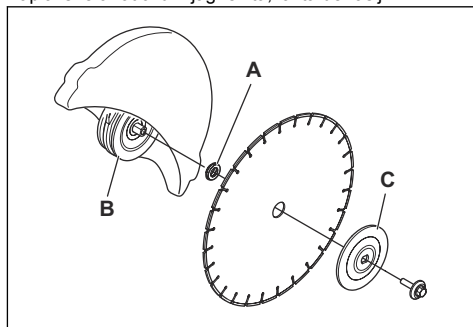

1. Bloķējiet griezējasmeni/asi ar bloķēšanas pogu iekārtas aizmugurē. Atlaižot poga tiek atiestafīta.

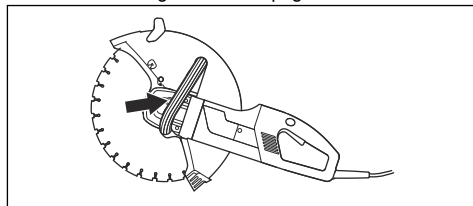

Asmens aizsarga regulēšana



BRĪDINĀJUMS: Pirms izstrādājuma iedarbināšanas vienmēr pārlicinieties, vai asmens aizsargs ir pareizi uzstādīts.

Griešanas aprikojuma aizsargs ir jānoregulē tā, lai tā aizmugures daļa atspiežas pret darba virsmu.

Aizsargs uztver griešanas procesā radušās šļakatas un dzirksteles un novirza tās prom no lietotāja.

Asmens aizsargs tiek nobloķēts ar berzi.

1. Piespiediet aizsarga galus pret apstrādājamo detaļu vai priekšmetu, vai pielāgojiet aizsargu ar regulēšanas roktura palīdzību.

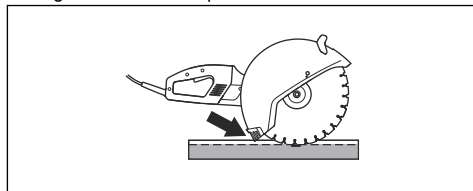

Šļakatu aizsarga regulēšana

1. Ievietojiet šļakatu aizsargu rievās, kas atrodas griezējasmens aizsargvāka aizmugurē.

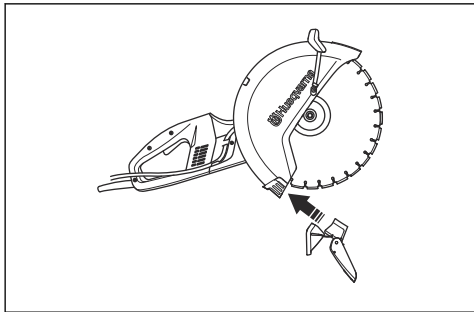

2. Pārļiecinieties, vai bloķējošais aizturis balstās uz vāka izciļņa. Pavelciet uz augšu bloķējošo aizturi un piespiediet to pret aizsargvāku.

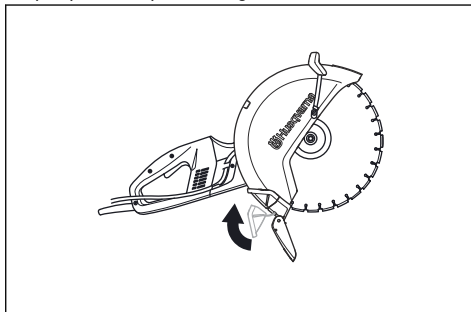

DARBĪBA

Pamata darba tehnika



BRĪDINĀJUMS: Nevelciet griezējmašīnu uz vienu pusi. Tādējādi asmens var iestrēgt vai salūzt, izraisot traumas.



BRĪDINĀJUMS: Neveiciet slīpēšanu ar asmens sāniem. Slīpēšana izraisa lūzumus vai bojājumus. Izmantojiet tikai asmens griešanai paredzēto daļu.



BRĪDINĀJUMS: Pirms veicat ievadišanu esošā atverē, kas izveidota ar citu asmeni, pārbaudiet, vai atvere nav šaurāka nekā jūsu asmens, jo tas var izraisīt iekēršanas griešanas atverē un atsitenu.



BRĪDINĀJUMS: Nekad nelietojiet dimanta asmeni plastikāta materiālu griešanai. Griešanas laikā radītais karstums var kausēt plastikātu, un tas var pielipt griezējasmenim un radīt atsitenu.



BRĪDINĀJUMS: Griežot metālu, var rasties dzirksteles, kas var izraisīt materiāla aizdegšanos. Nelietojiet izstrādājumu uzliesmojošu vielu vai gāzu tuvumā.



BRĪDINĀJUMS: Metālu griešana ar šo vakuuma ierīci nav atļauta.

- Izstrādājums ir projektēts un paredzēts griešanai ar abrazīvajiem diskiem vai dimanta asmeņiem, kas paredzēti ātrgaitas rokas izstrādājumiem. Izstrādājumu nedrīkst lietot kopā ar cita veida asmeni vai jebkura cita veida griešanai.

- Pārbaudiet, vai griezējasmens ir pareizi uzstādīts un tam nav bojājumu. Norādījumus skatiet sadaļā *Griešanas diski lpp. 33*.
- Pārbaudiet, vai attiecīgajai griešanas darbībai tiek izmantots atbilstošs griezējasmens. Norādījumus skatiet sadaļā *Griešanas diski lpp. 33*.
- Nekad negrieziet azbesta materiālus!
- Turiet zāģi ar abām rokām; ar īkšķi un pirkstiem nodrošiniet stingru satvērienu ar rokturi. Ar labo roku turiet aizmugures rokturi, bet ar kreiso roku — priekšējo rokturi. Gan labrociem gan kreiliem jānodrošina šāds satvēriens. Nekad nelietojiet griezējmašīnu, turot tikai ar vienu roku.

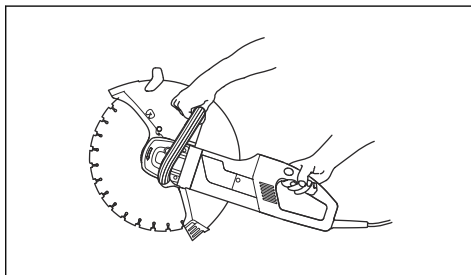

- Stāviet paralēli griezējasmenim. Nestāviet tieši aiz tā. Atsitiena gadījumā zāģis pārvietojas pa griezējasmens plakni.

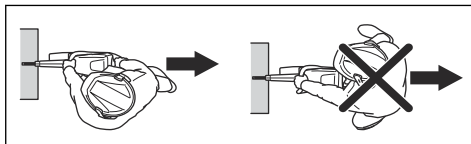

- Ja asmens iekēras griešanas laikā, atlaidiet mēlīti un gaidiet, līdz asmens apstājas. Neizņemiet asmeni no griezuma, kamēr asmens kustas, citādi var rasties atsitens.

- Motora darbības laikā turieties pāc iespējas tālāk no griešanas diska. Nemēģiniet apstādināt rotējošu asmeni ar kādu ķermeņa daļu.
- Nepārvietojiet mašīnu, kad griezāj mehānisms rotā. Pirms iekārtu noliekat uz zemes, pārliecinieties, vai asmens ir pilnībā apstājies.
- Griešanas aprikojuma aizsargs ir jāneregulē tā, lai tā aizmugures daļa atspiežas pret darba virsmu. Tādā veidā tiek savāktas un novadītas prom no lietotāja griešanas procesā radušās sīkdaļas. Griešanas aprikojuma aizsargam vienmēr ir jābūt pievienotam izstrādājuma darba laikā.

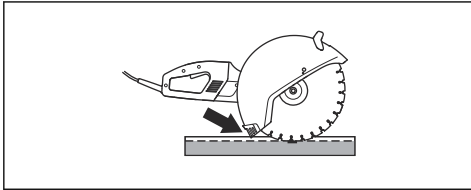

- Nekad neizmantojiet griešanai asmens atsitiena zonu. Norādījumus skatiet sadaļā *Atsitiens lpp. 40*.
- Veicot griezumu esošās sienās vai citās nepāredzamās vietās, rīkojieties īpaši piesardzīgi. Diskus var pārgriezt gāzes vai ūdens caurules, elektrības kabelus vai priekšmetus, kas var radīt atsitenu.
- Stāviet stabilā līdzsvarā un uz droša pamata kājām.
- Nekad nezagājiet augstāk par plecu līmeni.
- Nekad negrieziet, atrodoties uz kāpnēm. Ja griešanu nepieciešams veikt augstāk par pleciem, izmantojiet platformu vai sastatnes.

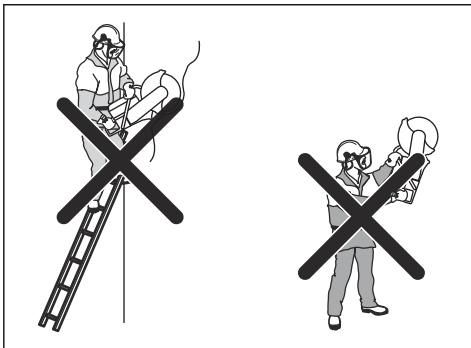

- Nesniedzieties pārāk tālu.
- Stāviet ārtā attālumā no darba materiāla
- Vienmēr ieņemiet drošu un stabilu darba stāju.
- Iedarbinot izstrādājumu, pārbaudiet, vai asmens nesaskaras ar citiem objektiem.
- Lietojiet griezējasmēni saudzīgi ar lielu griešanās ātrumu (pilnībā atvērta drosele (droseļvārsts)). Uzturiet pilnu ātrumu, līdz griešana tiek pabeigta.
- Ļaujiet izstrādājumam darboties, nespējot asmeni.

- Vadiet izstrādājumu vienā līmenī ar asmeni. Spiediens no sAsniem var sabojāt disku un tas ir Āoti bīstams.

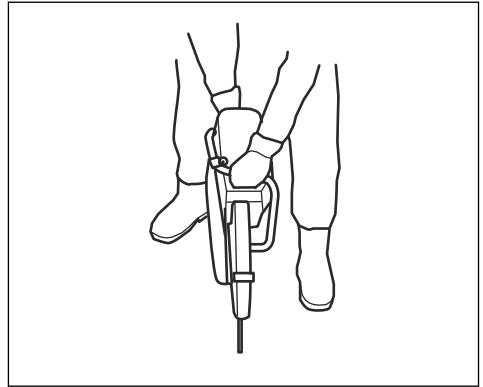

- Virziet disku lēnām uz priekšu un atpakaļ, lai nodrošinātu mazu kontaktvirsmu starp disku un griezamo materiālu. Tādā veidā tiek uzturāta zema diska temperatūra un tiek nodrošināta efektīva griešana.

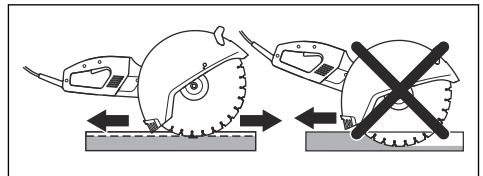

Elektriskā darbarīka lietošana un uzturēšana

- **Nelietojiet elektrisko darbarīku ar spēku. Izmantojiet konkrētajam darbam piemērotu elektrisko darbarīku.** Izmantojot pareizo elektrisko darbarīku ar tam paredzēto ātrumu, darbu var paveikt labāk un drošāk.
- **Nelietojiet elektrisko darbarīku, ja, nospiežot slēdzi, tas neieslēdzas vai neizslēdzas.** Elektriskais darbarīks, kuru nevar vadīt, izmantojot slēdzi, rada draudus un ir jāremontē.
- **Pirms jebkādu regulēšanas darbu veikšanas, piederumu maiņas vai novietošanas uzglabāšanai, atvienojiet kontaktspraudni no strāvas avota un/vai akumulatora bloku no elektriskā darbarīka.** Šādi piesardzības pasākumi samazina nejausas elektriskā darbarīka palaišanas risku.
- **Novietojiet elektrisko darbarīku, kas darbojas tukšgaitā, bērniem nepieejamā vietā un neļaujiet to lietot personām, kas nepazīna tā lietošanu vai šeit sniegtos norādījumus.** Nonākot rokās lietotājam bez atbilstošām zināšanām, elektriskie darbarīki ir bīstami.
- **Uzturiet elektriskos darbarīkus labā stāvoklī. Pārbaudiet kustīgo detaļu salāgojumu un saķeri,**

bojājumus un jebkādus citus faktorus, kas var ietekmēt elektriskā darbarīka darbību. Ja darbarīks bojāts, pirms tā lietošanas veiciet remontu. Daudzu nelaimes gadījumu iemesls ir slukti uzturēti elektriskie darbarīki.

- **Griezējinstrumenti jāuztur asi un tīri.** Pareizi uzturēti griezējinstrumenti ar asiem asmeņiem retāk saliecas, un tos ir vieglāk vadīt.
- **Izmantojiet elektrisko darbarīku, piederumus, instrumentu galus utt. atbilstoši šiem norādījumiem, ņemot vērā darba apstākļus un veicamo darbu.** Elektriskā instrumenta izmantošana tam neparedzētam nolūkam var radīt potenciāli bīstamu situāciju.
- Nekādā gadījumā nedrīkst izstrādājumu pārveidot bez ražotāja oficiāla apstiprinājuma. Vienmēr izmantojiet oriģinālās rezerves daļas. Neatļautas izmaiņas un/vai piederumi var izraisīt smagas vai nāvējošas traumas lietotājam vai citām personām.
- Pārliecinieties, vai darba vietu un griežamo materiālu nešķērso caurules un barošanas kabeļi.
- Vienmēr pārbaudiet un atzīmējiet gāzes cauruļu atrašanās vietas. Griešana gāzes cauruļu tuvumā vienmēr ir bīstama. Veicot griešanu vietā, kur pastāv sprādzienbīstamība, nodrošiniet, lai nerodas dzirksteles. Koncentrējieties un fokusējieties uz uzdevumu. Neuzmanība var izraisīt nopietnas traumas vai nāvi.
- Vienmēr uzraugiet, ka kontakti ar rotājošu griešanas aprīkojumu nenonāk apEĀrbs vai <:r31>ermeņis.

Apkope

- Uzticiet elektriskā darbarīka apkopi kvalificētam remontdarbu speciālistam, kas izmanto tikai oriģinālās rezerves daļas. Tādējādi tiks garantēta elektriskā darbarīka lietošanas drošība.

Atsitiens



BRĪDINĀJUMS: Atsitienu ir pēkšņi un var būt ļoti spēcīgi. Jaudas griezējs rotācijas kustībā var tikt pamests uz augšu un atpakaļ uz lietotāja pusi, kas var radīt nopietnas vai pat letālas traumas. Pirms sākat lietot izstrādājumu, ir svarīgi saprast, kas rada atsitienu un kā no tā izvairīties.

Atsitiens ir pēkšņa augšupejoša mehāniska kustība, kas var rasties, ja asmens ir iekēries vai apturēts atsitienu zonā.

zonā. Lielākā daļa atsitienu ir mazi un rada nelielus draudus.

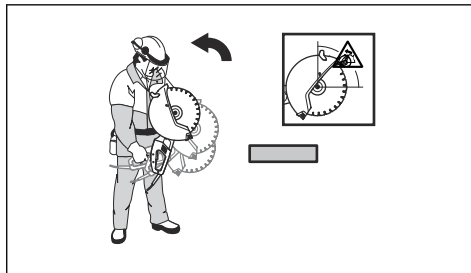

Pretpēkšs

- Griešanas laikā vienmēr rodas pretpēkšs. Spēks atvelk izstrādājumu asmens rotācijai pretējā virzienā. Lielākoties šis spēks ir nenozīmīgs. Ja asmens ir iekēries vai apstājies, pretpēkšs var būt tik stiprs, ka jūs varat zaudēt pār jaudas griezējierīci.

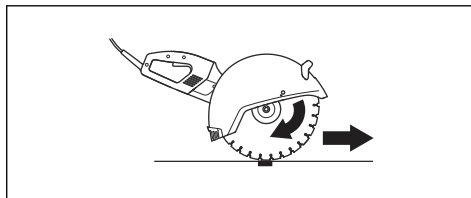

Atsitienu zona

- Nekad neizmantojiet griešanai asmens atsitienu zonu. Ja asmens ir iekēries vai apstājies atsitienu zonā, pretpēkšs spiedīs griezējierīci rotācijas kustībā uz augšu un atpakaļ, virzienā uz lietotāju, kas var radīt nopietnas vai pat letālas traumas.

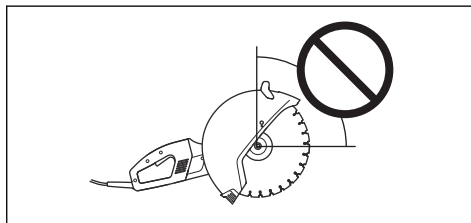

Atsitiens virzienā uz augšu

- Ja atsitienu zonu izmanto griešanai, tad griešanas laikā pretpēkšs liek asmeņim virzīties uz augšu.

Neizmantojiet atsitienu zonu. Lai izvairītos no atsitienu, izmantojiet asmens apakšējo kvadrantu.

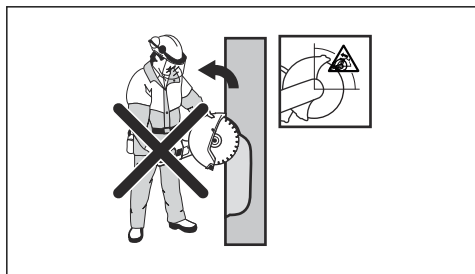

Iestrēgšanas atsitiens

- Iestrēgšana ir tad, kad griezējs aizveras un saspiež asmeni. Ja asmens ir iekāries vai apstājies, pretspēks var būt tik stiprs, ka jūs varat zaudēt pārjaudas griezējierīci.

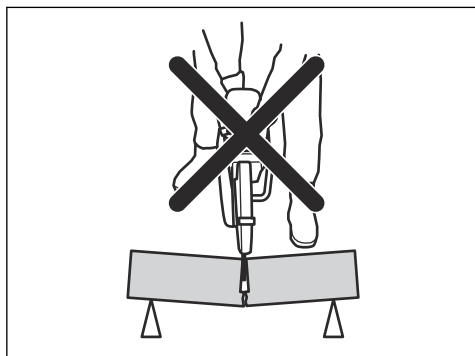

- Ja asmens ir iekāries vai apstājies atsitienu zonā, pretspēks spiedīs griezējmašīnu rotācijas kustībā uz augšu un atpakaļ, virzienā uz lietotāju, kas var radīt nopietnus vai pat nāvēģus ievainojumus.

Cauruļu griešana



BRĪDINĀJUMS: Ja asmens tiek iespiests atsitienu zonā, tas radīs spēcīgu atsitienu.



BRĪDINĀJUMS: Nodrošiniet, lai caurule ir kārtīgi atbalstīta, lai tās gals griežot virzītos uz leju.

Griežot caurules, jābūt īpaši uzmanīgam. Ja caurule nav kārtīgi atbalstīta un griezumam netiek turēts atvērts visā griešanas laikā, asmens var tikt iespiests. Īpaši uzmanieties, griežot cauruli ar paplašinātu galu vai cauruli tranšējā, kas, ja nav pareizi atbalstīta, var ieliekties un iespiest asmeni.

- Nostipriniet cauruli, lai tā griešanas laikā nekustētos un neripotu.

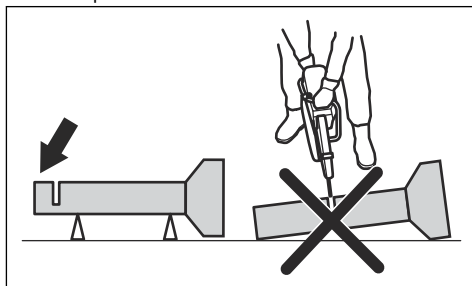

- Izgrieziet caurules sadaļu "I".

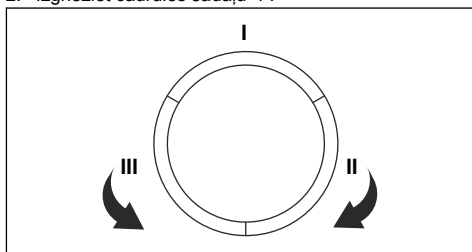

- Nodrošiniet, lai griezumam atveras, lai nepieļautu iespīšanu.

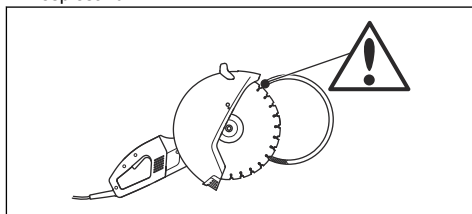

- Pārejiet uz II sadaļu un grieziet no I sadaļas caurules apakšējās daļas virzienā.
- Pārejiet uz III sadaļu un grieziet atlikušo caurules daļu līdz apakšai.

Izvairšanās no atsitienu

- Vienmēr atbalstiet darba virsmu, lai griezumam būtu atvērts. Ja griezumam tiek atvērts, nav atsitienu. Ja griezumam aizveras un saspiež asmeni, vienmēr pastāv atsitienu risks.

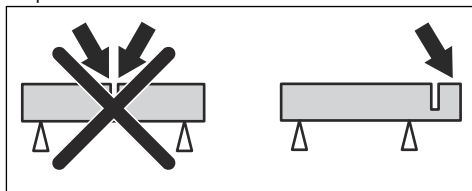

- Esiet uzmanīgs, ja ievietojat asmeni esošā griezumā vietā.

- Uzmanieties no darba virsmas kustībām vai citām situācijām, kas var rasties. Kustība vai cita situācija var izraisīt griezuma aizvēršanos un iespiest asmeni.

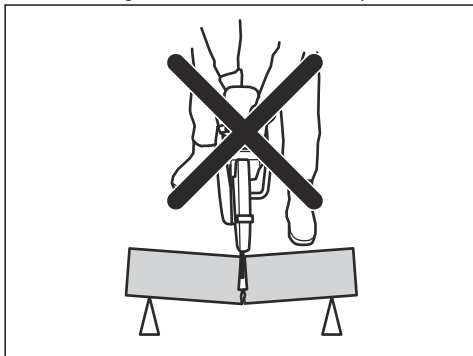

- Neļaujiet caurulei ieliekties un aizvērt griezumu. Pretējā gadījumā asmens var tikt iespiests atsitienu zonā, un var rasties spēcīgs atsitiens.
- Kārtīgi atbalstiet caurules galu, lai ļautu tam pārvietoties uz leju, griezums varētu būt atvērts un nenotiktu iespiešana.

Barošanas slēdža pārbaude



BRĪDINĀJUMS: Bojāts barošanas slēdzis ir jānomaina autorizētā apkopes darbnīcā.

- Iedarbiniet izstrādājumu un atļaidiet barošanas slēdzi.

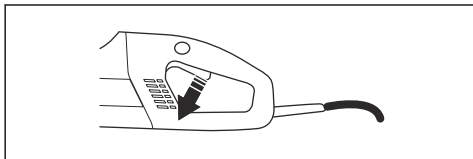

- Pārlicinieties, vai dzinējs un griezējasmens apstājas.

Barošanas slēdža blokatora pārbaude

- Pārbaudiet, vai barošanas slēdzis ir nobloķēts, kad barošanas slēdža blokators ir sākuma pozīcijā.

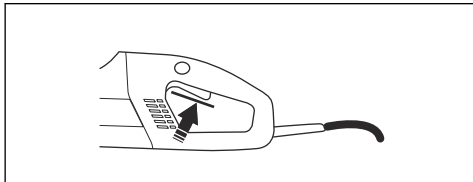

- Iespiediet barošanas slēdža blokatoru un pārbaudiet, vai tas atgriežas savā izejas pozīcijā, kad to atlaiž.

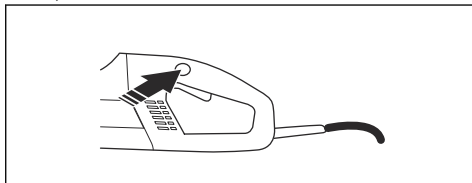

- Pārbaudiet, vai barošanas slēdzis un barošanas slēdža blokators slīd viegli un vai darbojas to atspēru sistēma.

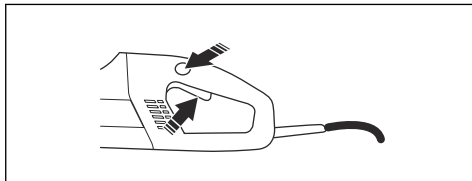

- Iedarbiniet izstrādājumu, atļaidiet slēdža barošanas blokatoru un pārbaudiet, vai dzinējs un griezējasmens apstājas.

Asmens aizsarga pārbaude



BRĪDINĀJUMS: Pirms izstrādājuma iedarbināšanas vienmēr pārlicinieties, vai asmens aizsargs ir pareizi uzstādīts. Pārbaudiet, vai griezējasmens ir pareizi uzstādīts un tam nav bojājumu. Bojāts griešanas disks var izraisīt personas traumas. Skatīt norādījumus zem rubrikas Montāža.

- Pārbaudiet vai aizsargs nav bojāts un nav redzami iekļaušanas vai deformācijas.

Paliekošās strāvas ierīces pārbaude

- Pievienojiet iekārtu kontaktligzdai.
- Nospiediet pogu RESET (zaļa), un iedegas sarkanais LED indikators.

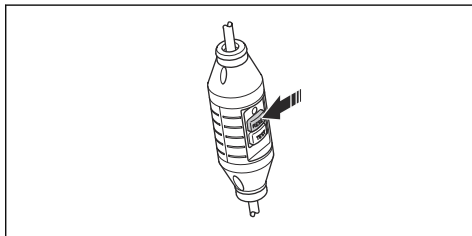

- Iedarbiniet iekārtu.

4. Nospiediet pogu TEST (zila).

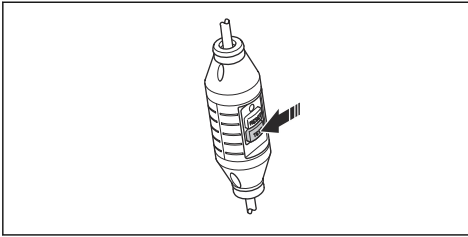

5. Tiek aktivizēts zemējuma atteices ķēdes pārtraucējs un iekārta uzreiz tiek izslēgta. Ja tā nenotiek, sazinieties ar izplatītāju.
6. Nospiediet pogu RESET (zaļa).

Pirms darba sākšanas



BRĪDINĀJUMS: Lūdzu, rūpīgi izlasiet šo lietotāja rokasgrāmatu un pirms izstrādājuma lietošanas pārlicinieties, ka izprotat norādījumus.



BRĪDINĀJUMS: Lietojiet individuālos aizsarglīdzekļus. Skatiet šeit: *Individuālie aizsarglīdzekļi lpp. 32.*



BRĪDINĀJUMS: Nodrošiniet, lai darba vidē neatrastos nesankcionētas personas, citādi pastāv smagu traumu gūšanas risks.



BRĪDINĀJUMS: Pārbaudiet, vai tīkla spriegums atbilst tam, kas norādīts uz izstrādājuma datu plāksnītes.

Veiciet ikdienas apkopi. Skatiet sadaļu *APKOPE lpp. 44.*

Ūdens pievienošana

1. Pievienojiet ūdens cauruli pie ūdens padeves (A).

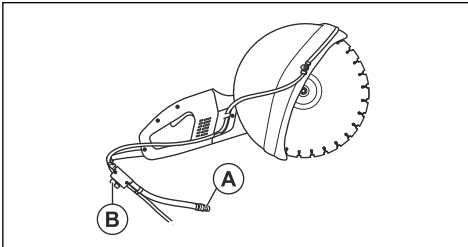

2. Pagrieziet ūdens krānu (B), lai ļautu ūdenim plūst vai to apturētu.

Zemējuma atteices ķēdes pārtraucēja ieslēgšana



BRĪDINĀJUMS: Nekādā gadījumā neizmantojiet instrumentu, ja kopā ar instrumentu nav piegādāts zemējuma atteices ķēdes pārtraucējs. Neuzmanība var izraisīt nopietnas traumas vai pat nāvi.

1. Pārlicinieties, vai zemējuma atteices ķēdes pārtraucējs ir aizvērts.

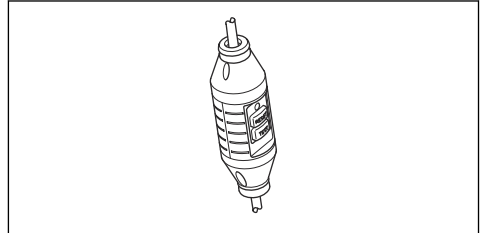

2. Palaidiet ierīci. Ja LED indikators nav iedegts, nospiediet pogu RESET (zaļa).
3. Pārbaudiet zemējuma atteices ķēdes pārtraucēju.

Izstrādājuma iedarbināšana

1. Turiet priekšējo rokturi ar kreiso roku.
2. Turiet priekšējo rokturi ar labo roku.

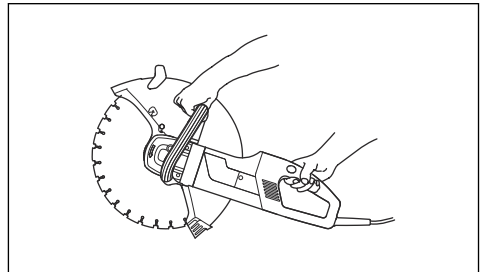

3. Iespietiet barošanas slēdža blokatoru ar labās rokas īkšņi un nospiediet barošanas slēdzi.

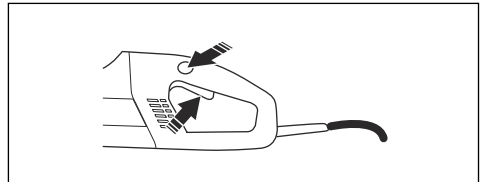

4. Darbiniet izstrādājumu bez pārmēriņa spēka lietošanas drošā veidā vismaz 30 sekundes.

Izstrādājuma apturēšana



BRĪDINĀJUMS: Pēc motora apstādīšanas griezējasmens turpina griezties līdz pat vienai minūtei (asmens griešanās).

Pārliecinieties, vai griezējasmens var brīvi rotēt, līdz tas pilnībā apstājas. Bezrūpība var izraisīt smagas traumas.

1. Atļaidiet barošanas slēdži, lai apturētu motoru.

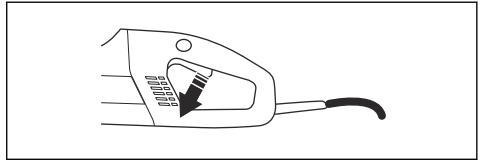

APKOPE

Apkopes grafiks

Apkopes grafikā varat skatīt, kurām izstrādājuma daļām ir nepieciešama apkope. Varat arī skatīt, kādos

intervālos apkope ir jāveic. Apkopes intervāli ir aprēķināti, pieņemot, ka izstrādājums tiek lietots katru dienu, un tie var atšķirties atkarībā no izmantošanas biežuma.

	Katru dienu	Reizi nedēļā/40 stundās	Reizi gadā:
Tīrīšana	Ārējā tīrīšana		
	Dzesēšanas gaisa iekļūde		
Funkcionālā pārbaude	Vispārēja pārbaude	Sukas	
	Barošanas slēdzis*		
	Barošanas slēdža blokators*		
	Asmens aizsargs*		
	Griezējasmens**		
	Ūdens piegādes sistēma		
Nomaiņa			Pārnesumkārbas ziede (smērviela)

*Sk. norādījumus sadaļā *Izstrādājuma drošības ierīces lpp. 32.*

**Sk. norādījumus sadaļā *Griešanas diski lpp. 33.*

Tīrīšanas procedūras

Arējās tīrīšanas veikšana



BRĪDINĀJUMS: Iekārtas iekšpusi nedrīkst skalot ar augstspiediena mazgātāju.

Izstrādājums griešanas laikā ir izturīgs pret mitra gaisa un šļakatu iedarbību. Griežot materiālus, kas var saturēt sāli (piemēram, betonu vai ķieģeļus), izstrādājums pēc darba ir jānoskalo. Tīrīšana samazina saauguma risku dzinējā. Saaugums dzinējā var izraisīt strāvas noplūdi starp elektriskajiem komponentiem. Strāvas noplūde var izraisīt nejašu zemējuma atteices ķēdes pārtraucēja aktivizēšanu.

1. Katru dienu pēc darba skalojiet izstrādājumu ar tīru ūdeni.
2. Novietojiet izstrādājumu ar aizmugurējo rokturi uz augšu.

3. Izskalojiet gaisa iekļūdes atveres pie aizmugurējā roktura ar tīru ūdeni. Skalošanas ūdens izplūdis pa priekšējām gaisa iekļūdes atverēm.
4. Lai paātrinātu dzinēja žāvēšanu, pieslēdziet iekārtu pie strāvas avota un darbiniet sausu dzinēju apmēram 30 sekundes.

Dzesējošā gaisa iekļūdes tīrīšana

Izstrādājumam ir ventilators, kas ļauj samazināt motora temperatūru. Izmantojiet izstrādājuma aizmugurējo rokturi, lai absorbētu dzesējošo gaisu caur režģi. Gaisa var plūst pār statoru un rotoru un izplūst caur motora korpusa priekšpusi.

1. Vienmēr turiet dzesējošā gaisa atveres brīvas un tīras, lai izstrādājums tiktu pietiekami dzesēts.

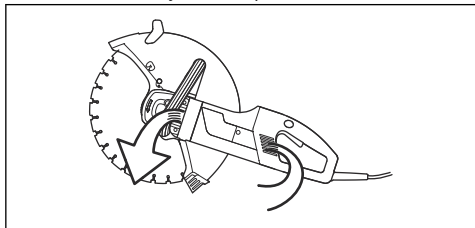

2. Regulāri izstrādājumā pūstiet saspiestu gaisu.

Funkcionālās pārbaudes

Vispārējas funkcionālās pārbaudes veikšana



BRĪDINĀJUMS: Nekādā gadījumā neizmantojiet bojātus kabelus. Tie var radīt smagas, pat nāvējošas traumas.

1. Pārbaudiet, vai aukla un pagarinātājs nav bojāti un ir labā stāvoklī. Nelietojiet izstrādājumu, ja aukla ir bojāta, bet nododiet to labošanai autorizētā apkopes darbnīcā.
2. Pārlicinieties, vai uzgriežņi un skrūves ir stingri pievilktas.

Ūdens piegādes sistēmas pārbaude

1. Pārbaudiet, vai sprauslas uz asmens aizsarga nav aizsērējušas.
2. Veiciet nepieciešamo tīrīšanu.
3. Pārbaudiet, vai ūdens savienotāja filtrs nav aizsērējis.
4. Veiciet nepieciešamo tīrīšanu.

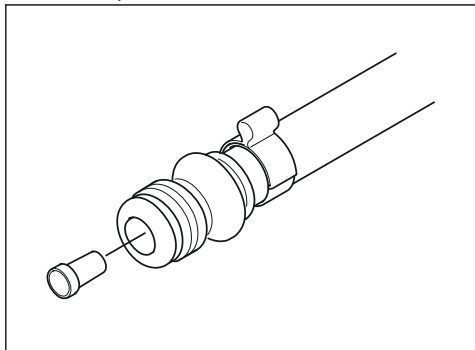

Oglekļa suku maiņa

Nomainiet oglekļa suku, ja tās ir nodilušas, ieplaisājušas vai citādā veidā bojātas. Nomainiet visas oglekļa suku vienlaikus.

1. Atlaidiet abas skrūves (A) un (B) vaļīgāk, lai noņemtu pārbaudes vāciņu.

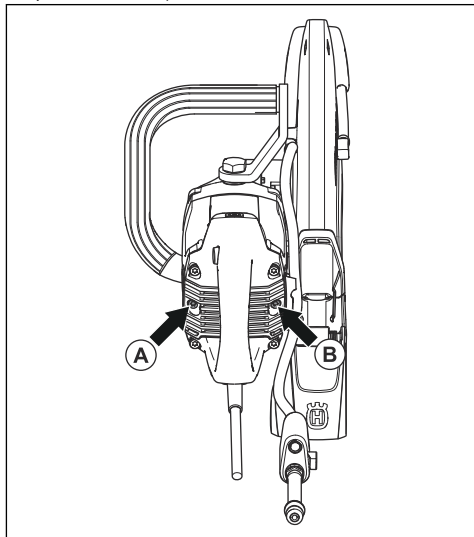

2. Noņemiet kabeli, kas tur oglekļa suku.

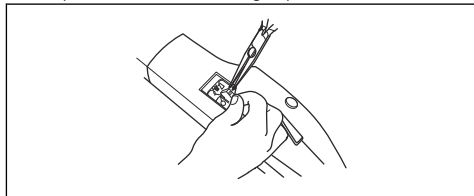

3. Paceliet atsperi un pēc tam noņemiet oglekļa suku no suku turētāja.
4. Suku caurumus izfīriet ar sausu otu.
5. Uzmanīgi izpūstiet putekļus.
6. Uztādiet jaunās oglekļa suku vienlaikus pārbaudiet, vai tās viegli ieslīd suku turētājos.
7. Nolaidiet atsperes un pieskrūvējiet kabeli.
8. Darbiniet jaunās oglekļa suku aptuveni 40 minūtes tukšgaitā (brīvgaitā).

Pānesumkārbas ziedes (smērvielas) uzpilde

Nepiepildiet pānesumkārbas (reduktora) karteri pilnībā ar ziedi (smērvielu). Ziede (smērvielu) izplešas, kad izstrādājuma temperatūra darbības laikā pieaug. Pilnībā piepildot pānesumkārbas (reduktora) karteri ar ziedi (smērvielu), tas var izraisīt blīvu bojājumus un ziedes (smērvielas) noplūdi.

Karterī kopā ir jābūt 90 g (0,2 mārciņām) ziedes (smērvielas). Izmantojiet tikai Husqvarna ieteiktu ziedi (smērvielu).

Lai nomainītu ziedi (smērvielu) pānesumkārbas (reduktora) karterī, ir jānoņem tālāk norādītās daļas.

1. Noņemiet paplāksnes ar atloku, kas tur griezējasmēni.

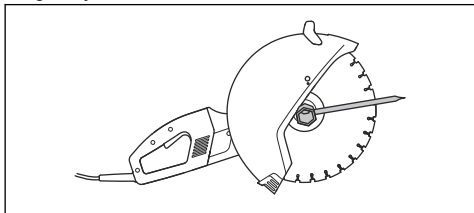

2. Noņemiet blīvgredzenu.
3. Noņemiet aizsarga balsta atloku.

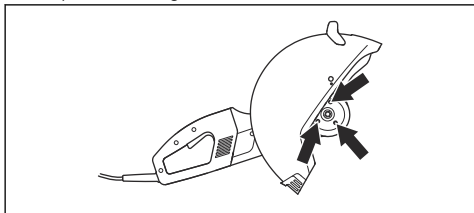

4. Noņemiet asmens aizsargu.

5. Noņemiet četras skrūves, kas tur aizsargu.

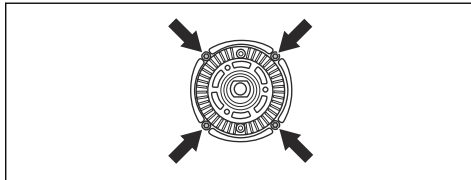

6. Pēc tam izceliet no kartera vairogu kopā ar zobrata bloku.

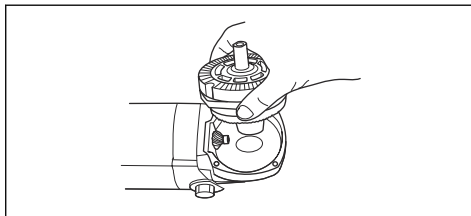

7. Izfīriet ziedi (smērvielu) un piepildiet pārnēsukārbas (reduktora) karteri ar jaunu labas kvalitātes pārnēsukārbas ziedi (smērvielu).

PĀRVADĀŠANA, GLABĀŠANA UN UTILIZĒŠANA

Transportēšana

Izstrādājuma transportēšana

- Transportējot izstrādājumu, nodrošināt to pret iespējamām bojājumiem un nelaimes gadījumiem.

Griezējasmeņu transportēšana

- Netransportējiet griezējmašīnu ar piemontētu griezējasmeņi. Pēc lietošanas noņemiet visus griezējasmeņus no griezējmašīnas.
- Jauniem asmeņiem pārbaudiet, vai nav transportēšanas defektu.

Glabāšana

Izstrādājuma glabāšana

- Uzglabājiet izstrādājumu slēdzamā vietā, lai tas nebūtu sasniedzams bērniem un nepiederošām personām.

Griezējasmeņu glabāšana

- Neuzglabājiet griezējmašīnu ar piemontētu griezējasmeņi. Pēc lietošanas noņemiet visus griezējasmeņus no griezējmašīnas un rūpīgi tos uzglabājiet.
- Griezējasmeņi jāuzglabā sausā un nesasalstošā vietā. Ar abrazīvajiem asmeņiem ievērojiet īpašu

piesardzību. Abrazīvie asmeņi ir jāuzglabā līdzenā vietā. Ja abrazīvais asmens tiek uzglabāts mitrā vietā, tas var izsaukt līdzsvara pazušanu, kā rezultātā var rasties traumas.

- Jauniem asmeņiem pārbaudiet, vai nav uzglabāšanas defektu.

Utilizēšana

Simboli uz izstrādājuma vai tā iepakojuma norāda, ka no šī izstrādājuma nedrīkst atbrīvoties kā no sadzīves atkritumiem. Tas ir jānodod atbilstošā elektrisko un elektronisko ierīču pārstrādes uzņēmumā.

Nodrošinot, ka šis izstrādājums tiek pareizi pārstrādāts, varat palīdzēt novērst iespējamo negatīvo ietekmi uz vidi un cilvēkiem. Pretējā gadījumā tiek veikta nepareiza šī izstrādājuma utilizēšana. Lai uzzinātu vairāk par šī izstrādājuma pārstrādi, sazinieties ar vietējo pašvaldību, atkritumu pārstrādes uzņēmumu vai veikalu, kurā iegādājāties šo izstrādājumu.

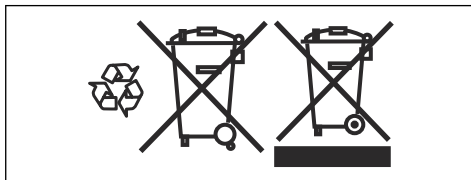

TEHNISKIE DATI

Tehniskie dati

K 4000			
Aizsardzības klase		I	
Izejošās ass maksimālais ātrums, apgr./min	120 V, 60 Hz	3400	
	230V, 50Hz	3600	
Spriegums, V			
Eiropa		230	
Apvienotā Karaliste un Īrija		110	
USA / Canada / Japan		100-120	
Angļu valoda (austrāliešu)		230	
Jauda, W			
Eiropa		230V, 50Hz	2700/12 A
Apvienotā Karaliste un Īrija		110V, 50Hz	2200/20 A
USA / Canada / Japan		100–120 V, 50–60 Hz	15 A
Angļu valoda (austrāliešu)		230V, 50Hz	2300/10 A
Svars			
Mašīna bez kabeļu komplekta, bez asmens un vakuuma ierīces, kg (mārciņas)		7.6 (16.7)	
Dzesāšana ar ūdeni			
Asmens ūdens dzesēšana		Jā	
Nipeļa savienošana		Tips "Gardena"	
Ieteicamais ūdens spiediens, bāri (PSI)		0,5–8 (7,3–116)	
Trokšņu emisija (skatiet 1. piezīmi)			
Skaņas jaudas līmenis, izmērītais dB(A)		104	
Skaņas jaudas līmenis, garantētais L_{WA} dB (A)		105	
Skaņas līmeņi (skatiet 2. piezīmi)			
Ekvivalents skaņas spiediena līmenis pie lietotāja auss, dB (A)		95	
Ekvivalenti vibrāciju līmeņi, a_{hveq} (sk. 3. piezīmi)			
Priekšējais rokturis, m/s^2		3,5	
Aizmugurējais rokturis, m/s^2		3,5	

K 4000

1. piezīme. Trokšņa izplūde apkārtnē ir mērīta kā trokšņa jauda (LWA) atbilstoši direktīvai 2000/14/EÜ. Atšķirība starp garantēto un izmērīto skaņas jaudas līmeni ir tāda, ka garantētā skaņas intensitātes līmeņa mērījumu rezultāts ietver arī izkliedi mērījuma rezultātā un atšķirības dažādiem tā paša modeļa izstrādājumiem atbilstoši direktīvai 2000/14/EÜ.

2. piezīme. Ekvivalents skaņas spiediena līmenis saskaņā ar standartu EN ISO 19432 tiek aprēķināts kā laika sprīdī svērti kopīgie skaņas spiediena līmeņi dažādos darba apstākļos. Sniegtajos datos par ekvivalenta skaņas spiediena līmeni ierīcei ir tipiska statistiskā 1 dB (A) izkliede (standartnovirze).

3. piezīme. Ekvivalents vibrācijas līmenis saskaņā ar standartu EN ISO 19432 tiek aprēķināts kā laika sprīdī svērti kopīgie vibrācijas līmeņi dažādos darba apstākļos. Sniegtajos datos par ekvivalentu vibrācijas līmeni ir tipiska 1 m/s² statistiskā izkliede (standarta novirze).

Ieteicamais abrazīvais un dimanta griezējasmens

Griezējasmens, mm (collas)	350 (14)
Maks. perifērijas ātrums, m/s (pēdas/s)	100 (19600)
Maks. asmens ātrums, apgr./min	3900
Maks. griešanas dziļums, mm (collas)	125 (4 59/64)
Maks. griešanas dziļums ar vakuuma ierīci, mm (collas)	119 (4 11/16)



IEVĒROJĒT: Tālāk sniegtie ieteikumi attiecas uz minimālo kabeļa platību attiecībā pret maksimālo pagarinātāju. Ievērojiet ieteikumus, lai nepieļautu veiktspējas traucējumus un izstrādājuma bojājumus.

Vada laukums	1,5 mm ²	2,5 mm ²
leejas spriegums, 100–120 V	20 m	40 m
leejas spriegums, 220-240 V	30 m	50 m

EK ATBILSTĪBAS DEKLARĀCIJA

EK atbilstības deklarācija

(Attiecas vienīgi uz Eiropu)

Husqvarna ABSE-561 82 Huskvarna, Zviedrija, tālr. +46-36-146500, uz savu atbildību apliecina, ka griezējmašīna **Husqvarna K 4000**, sērijas numuri, sākot ar 2018. gadu un tālāk (gads, kas seko sērijas numuram, ir skaidri norādīts uz datu plāksnītes), atbilst PADOMES DIREKTĪVAS prasībām:

- 2006. gada 17. maijs "par mašīnu tehniku" **2006/42/EŪ**.
- 2014. gada 26. februāris "par elektromagnētisko saderību" **2014/30/EŪ**.
- 2011. gada 8. jūnija direktīvai par dažu bīstamu vielu izmantošanas ierobežošanu **2011/65/EŪ**.

Ir piemēroti šādi standarti: **EN ISO 12100:2010, EN 55014-1:2006+A1:2009+A2:2011, EN 55014-2:1997+A1:2001+A2:2008, EN 61000-3-2:2014, EN 61000-3-3:2013, EN 60745-1:2009, EN 60745-2-22:2011+A11:2013.**

Partiļle, 1. jaanuar 2018

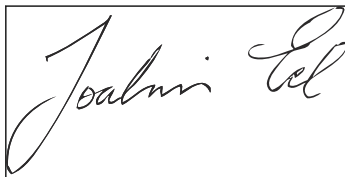

Joakim Ed (Joakims Eds)

Starptautiskās izpētes un attīstības vadītājs

Būvniecības aprīkojums Husqvarna AB

(pilnvarotais Husqvarna AB pārstāvis un atbildīgais par tehnisko dokumentāciju.)

TURINYS

ĮVADAS.....	50	PRIEŽIŪRA.....	68
SAUGA.....	52	TRANSPORTAVIMAS, SAUGOJIMAS IR	
SURINKIMAS.....	57	UTILIZAVIMAS.....	70
NAUDOJIMAS.....	62	TECHNINIAI DUOMENYS.....	71
		EB ATITIKTIES DEKLARACIJA.....	73

ĮVADAS

Savininko atsakomybė

Savininkas / darbdavys atsako už tai, kad operatorius turėtų pakankamai žinių apie saugų gaminio naudojimą. Meistrai ir operatoriai turi būti perskaitę ir supratę šį naudotojo vadovą. Jie privalo žinoti:

- Gaminio saugos nurodymai.
- Gaminio pritaikymo ir apribojimų sritis.
- Kaip gaminį reikia naudoti ir prižiūrėti.

Nacionaliniai įstatymai gali reglamentuoti šio gaminio naudojimą. Prieš pradėdami naudoti šį gaminį sužinokite, kokie įstatymai taikomi jūsų darbo vietoje.

Gaminio aprašas

K 4000 yra greitaeigis rankinis pjautuvas, skirtas kietoms medžiagoms, pvz., mūrui arba plienui, pjauti. Jo negalima naudoti jokių kitų, nei nurodyta šiame vadove, tikslu. Norėdamas saugiai naudotis šiuo gaminiu, operatorius turi atidžiai perskaityti šį vadovą. Jei prireiktų išsamesnės informacijos, teiraukitės savo prekybos atstovo arba kreipkitės į „Husqvarna“.

Konstrukcija ir savybės

Savybės

K 4000 pagamintas naudojant pažangią technologiją, todėl yra itin našus ir patikimas, teikia pažangius sprendimus ir tausoja aplinką.

Kai kurios unikalios K 4000 savybės aprašytos toliau.

Elgard™

„Elgard™“ yra elektroninė variklio apsaugos nuo perkrovos sistema. Ši sistema tausoja įrenginį ir pailgina jo eksploatacijos trukmę. „Elgard™“ duoda įspėjamąjį signalą, kai artėja didžiausia įrenginio apkrova.

Softstart™

„Softstart™“ yra elektros srovės ribotuvas, dėl kurio gręžimo greitis pradžioje mažesnis.

„Vac“ įtaiso priedas (neteikiamas kartu)

„Vac“ įtaisą lengva pritvirtinti prie įrenginio, sujungti su vakuuminio siurblio / dulkių rinktuvu ir veiksmingai pašalinti dulkes sausojo pjovimo metu.

Naudojimas

Šis gaminytis skirtas pjautyti plytelėms ir akmenis masei. Kitiems tikslams jo naudoti negalima.

Gaminys skirtas naudoti patyrusiems naudotojams pramonėje.

Gaminio apžvalga

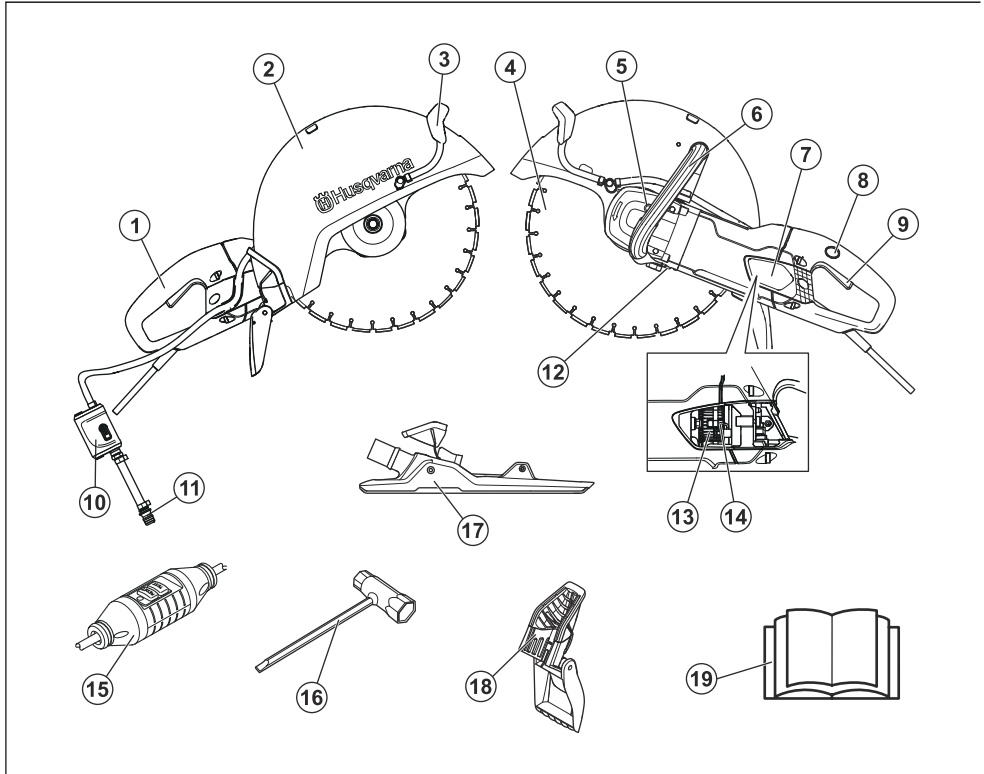

1. Galinė rankena
2. Peilių apsauga
3. Aušinimo sistemos rinkinys
4. Pjovimo diskas (neteikiamas kartu su pjaustytuvu)
5. Ašies fiksavimas
6. Priekinė rankena
7. Apžiūros dangtelis
8. Srovės jungiklio užraktas
9. Maitinimo jungiklis
10. Vandens čiapas su srauto ribotuvu
11. Vandens jungtis
12. Nominaliųjų parametrų plokštelė
13. Šepetėlio laikiklis
14. Angliniai šepetėliai
15. Liekamosios srovės įtaisas (neteikiamas JK ir Airijoje)
16. Kombinuotas veržliaraktis
17. „Vac“ įtaisas (priedas, neteikiamas kartu)
18. Purvasaugis
19. Operatoriaus vadovas

Simboliai ant gaminio



[SPĖJIMAS!] Netinkamai ar neatsargiai naudojant gaminį, jis gali sunkiai ar mirtinai sužaloti operatorių ar kitus asmenis.



Prieš naudodami gaminį atidžiai perskaitykite operatoriaus vadovą ir įsitikinkite, ar viską gerai supratote.



Naudokite asmenines apsaugines priemones. Instrukcijas žr. *Asmeninės apsauginės priemonės psl. 56*.



Šis įrenginys atitinka jam taikomas EB direktyvas.



[SPĖJIMAS!] Pjaunant atsiranda dulkių, kurių įkvėpimas gali būti žalingas sveikatai. Naudokite patvirtintą apsauginę kvėpavimo

kaukę. Stenkitės neįkvėpti garų. Dirbkite gerai vėdinamoje vietoje.



[SPĖJIMAS! Nuo pjovimo disko žyrančios kibirkštys gali uždegti lengvai užsiliepsnojančias medžiagas, kaip antai benzina (dujas), medieną, rūbus, sausą žolę ir kt.



[SPĖJIMAS! Atatrunkos gali būti netikėtos, staigios ir stiprios, todėl galima pavojingai susižeisti. Prieš eksploatuodami gaminį, perskaitykite ir supraskite instrukcijas operatoriaus vadove.



[SPĖJIMAS! Patikrinkite, ar diskas neištrūkęs ar kitaip nepažeistas.



[SPĖJIMAS! Nenaudokite žiedinių pjūklo diskų.

Pasižymėkite: Kiti ant įrenginio pateikti simboliai (lipdukai) skirti specialiems kai kurių rinkų sertifikavimo reikalavimams.

Plokštelė su nurodytu tipu

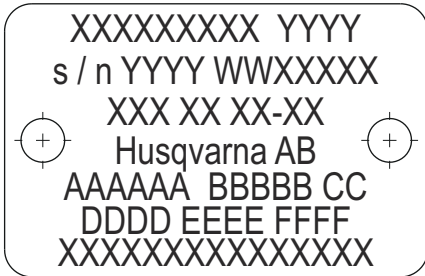

SAUGA

Saugos ženklų reikšmės

Įspėjimai, perspėjimai ir pastabos yra skirtos atkreipti dėmesį į ypač svarbias naudotojo instrukcijos dalis.



PERSPĖJIMAS: Naudojamas, kai naudotojui ar šalia esantiems asmenims kyla mirtino arba sunkaus sužeidimo pavojus arba, jei nesilaikoma naudotojo instrukcijoje pateiktų nurodymų.



PASTABA: Naudojamas, kai kyla pavojus sugadinti gaminį ir (arba) priedą, kitas medžiagas arba padaryti žalą aplinkai, jei nesilaikoma naudotojo instrukcijoje pateiktų nurodymų.

Pasižymėkite: Naudojama pateikti daugiau, nei būtina esamoje situacijoje, informacijos.

1 eilutė: Prekės ženklas, modelis (X, Y)

2 eilutė: Serijos Nr. su pagaminimo data (Y, W, X):
Metai, savaitė, eilės Nr.

3 eilutė: Gaminio Nr. (X)

4 eilutė: Gamintojas

5 eilutė: A: Maks. galios atidavimo veleno greitis, B:
Pjovimo disko skersmuo, C: Peilio tvirtinimo varžto
skersmuo

6 eilutė: D: Įvado įtampa, E: Įvado srovė, F: Įvado dažnis

7 eilutė: Kilmės šalis

Gaminio patikimumas

Kaip nurodyta atsakomybės už gaminį įstatymuose, mes nesame atsakingi už mūsų gaminio sukeltą žalą, jei:

- gaminys netinkamai suremontuotas.
- gaminys suremontuotas naudojant kito gamintojo arba gamintojo nepatvirtintas dalis.
- gaminys turi kito gamintojo arba gamintojo nepatvirtintą priedą.
- gaminys suremontuotas ne patvirtintame techninės priežiūros centre arba jį suremontavo ne patvirtintas atstovas.

Bendrieji saugos nurodymai

Neįmanoma numatyti visų situacijų, su kuriomis galite susidurti. Visada elkitės atsargiai ir vadovaukitės sveiku protu. Jei tam tikroje situacijoje pasijutote nesaugiai, įrenginį išjunkite ir kreipkitės pagalbos į specialistą. Kreipkitės į prekybos atstovą, techninės priežiūros atstovą arba patyrusį naudotoją. Nesistenkite atlikti darbo, jei manote, kad nesate pakankamai kvalifikuotas!

Pasižymėkite: Saugokite visus įspėjimus ir instrukcijas, nes jų gali prireikti vėliau.



PERSPĖJIMAS: Perskaitykite visus įspėjimus dėl saugos ir instrukcijas.



PERSPĖJIMAS: Niekada nenaudokite gaminio, kurios apsauginė įranga yra netvarkinga. Jei gaminys neatitiks bet kurio iš šių reikalavimų, kreipkitės į techninės priežiūros atstovą dėl gaminio remonto.



PERSPĖJIMAS: Prieš naudodami gaminį atidžiai perskaitykite operatoriaus vadovą ir įsitikinkite, ar viską gerai supratote. Taip pat rekomenduojama, kad pirmą kartą gaminį naudojantys operatoriai prieš darbą gautų praktines instrukcijas.



PERSPĖJIMAS: Atminkite, kad Jūs, operatorius, atsakote už tai, kad nekiltų pavojus žmonėms ir jų nuosavybei.



PERSPĖJIMAS: Gaminys turi būti švarus. Ženklai ir lipdukai turi būti puikiai įskaitomi.



PERSPĖJIMAS: Netinkamai ar neatsargiai naudojant gaminį, jis gali sunkiai ar mirtinai sužaloti operatorių ar kitus asmenis.



PERSPĖJIMAS: Niekada neleiskite vaikams ar kitiems neapmokytiems dirbti produktu asmenims ją naudoti ar techniškai prižiūrėti.



PERSPĖJIMAS: Šis gaminys neskirtas naudoti asmenims (įskaitant vaikus) su sumažėjusiais fiziniiais, jutiminių ar protiniais gabumais arba neturintiems reikiamos patirties ir žinių.



PERSPĖJIMAS: Niekomet niekam neleiskite naudoti gaminio prieš tai neįsitikinę, kad jie perskaitė ir suprato

naudojimo instrukcijoje pateiktus nurodymus.



PERSPĖJIMAS: Niekada nedirbkite gaminiu, jei esate pavargęs, išgėręs alkoholio ar vartojate medikamentus, kurie gali veikti Jūsų regėjimą, nuovoką ar koordinaciją.



PERSPĖJIMAS: Dėl neleistinų konstrukcinių pakeitimų ir (ar) priedų įrenginys gali sunkiai ar net mirtinai sužaloti operatorių bei kitus asmenis. Be gamintojo leidimo jokiu atveju negalima keisti originalios gaminio konstrukcijos.



PERSPĖJIMAS: Niekomet nekeiskite šio gaminio konstrukcijos ir nenaudokite jo, jeigu išaiškėja, kad ją pakeitė kiti.



PERSPĖJIMAS: Niekada nenaudokite techniškai netvarkingo gaminio. Vykdykite šiame vadove nurodytas tikrinimo, techninės priežiūros ir remonto procedūras. Kai kuriuos techninės priežiūros darbus gali atlikti tik apmokyti ir kvalifikuoti specialistai. Instrukcijas žr. *PRIEŽIŪRA psl. 68*.



PERSPĖJIMAS: Visada naudokite originalias atsargines dalis.



PERSPĖJIMAS: Šis gaminys veikdamas sukuria elektromagnetinį lauką. Tam tikromis aplinkybėmis šis laukas gali trikdyti aktyviųjų arba pasyviųjų medicininių implantų veiklą. Kad sumažėtų sunkaus ar netgi mirtino sužeidimo pavojus, medicininių implantų turintiems asmenims rekomenduojame prieš naudojant šį gaminį pasitarti su gydytoju ir implanto gamintoju.

Surinkimo saugos instrukcijos



PERSPĖJIMAS: Prieš naudodami gaminį atidžiai perskaitykite toliau pateikiamas įspėjimų instrukcijas



PERSPĖJIMAS: Pjaukite tik tas medžiagas, kurioms pjauti yra skirtas diskas.



PERSPĖJIMAS: Niekada nenaudokite deimantinio disko pjauti plastiką. Dėl pjovimo metu atsiradusio karščio plastikas

gali išsilydyti, prilipti prie pjovimo disko ir sukelti atitrąką.



PERSPĖJIMAS: Naudojami deimantiniai diskai stipriai įkaista. Netinkamai naudojami diskas perkaista, gali deformuotis ir ką nors sugadinti arba sužeisti.



PERSPĖJIMAS: Pjovimo diskas gali trūkti ir sunkiai sužaloti operatorių.



PERSPĖJIMAS: Pjovimo disko gamintojas teikia įspėjimus ir rekomendacijas dėl pjovimo disko naudojimo ir tinkamos jo priežiūros. Tokie įspėjimai teikiami su pjovimo disku. Perskaitykite ir laikykitės visų pjovimo disko gamintojo pateikiamų nurodymų.



PERSPĖJIMAS: Pjovimo diskas turi būti patikrintas prieš montuojant jį ant pjaustytuvo, taip pat jis turi būti dažnai tikrinamas naudojimo metu. Apžiūrėkite, ar nėra įtrūkimų, trūkstamų segmentų (deimantiniuose diskuose) arba nuskilusių detalių. Sugadinto pjovimo disko nenaudokite.



PERSPĖJIMAS: Kiekvieno naujo pjovimo disko vientisumą patikrinkite leisdami jį didžiausiomis apskukomis maždaug 1 minutę.



PERSPĖJIMAS: Niekada nenaudokite pjovimo disko, jeigu ant jo nurodytas apsisukimų skaičius yra mažesnis, negu nurodytas ant pjaustytuvo. Naudokite tik greitaeigiems rankiniams pjaustytuvams skirtus pjovimo diskus.



PERSPĖJIMAS: Nenaudokite vandens abrazyviniams diskams. Kai abrazyvinį diską veikia vanduo ar drėgmė, jo tvirtumas sumažėja ir padidėja disko suitrūkimo tikimybė.



PERSPĖJIMAS: Naudokite tik tuos peilius, kurie atitinka nacionalinius arba regioninius standartus / reglamentus, pavyzdžiui, EN 13236, EN 12413 arba ANSI B7.1.



PERSPĖJIMAS: Pjaunant metalą skrenda kibirkštys, kurios gali sukelti gaisrą. Nenaudokite įrenginio arti degių medžiagų ar dujų.



PERSPĖJIMAS: Įrenginiu su pritvirtintu „Vac“ įtaisu draudžiama pjauti metalą.



PERSPĖJIMAS: Niekada nenaudokite dantytųjų diskų, pavyzdžiui, medžio pjovimo diskų, diskinio pjūklo dantytųjų diskų, diskų su karbidiniais antgaliais ir t. t. Žymiai padidėja atitrąkos pavojus, be to antgaliai gali atrūkti ir nuskrieti dideliu greičiu. Dėl tokio neatidumo galima sunkiai ar netgi mirtinai susižeisti.



PERSPĖJIMAS: Naudojant diskus su karbidiniais antgaliais valdžios institucijų nustatytos taisyklės reikalauja kitokio tipo – 360 laipsnių, apsaugos, kurios nėra ant pjaustytuvų. Pjaustytuvams (šiam pjaustytuvui) naudojami abrazyviniai arba deimantiniai diskai ir jų apsaugos sistema yra kitokia, neapsauganti nuo medžio pjovimo diskų keliamo pavojaus.

Pasižymėkite: Jeigu įrenginys su „Vac“ įtaisu, draudžiama pjauti abrazyviniiais diskais. Abrazyvinių diskų naudojimas pagreitina „Vac“ įtaiso susidėvėjimą.

Naudojimo saugos instrukcijos

Sauga darbo vietoje



PERSPĖJIMAS: Saugus pjaustytuvo atstumas yra 15 metrų (50 pėdų). Jūs esate atsakingi už tai, kad darbo zonoje nebūtų nei gyvūnų, nei pašalinių asmenų. Nepradėkite pjauti, kol darbo zona neištuštėja ir jūs tvirtai neatsistojate.

- Darbo vieta turi būti švari ir gerai apšviesta.
- Nenaudokite elektros įrankių sprogiuose aplinkose, pavyzdžiui, ten, kur yra lengvai užsidegančių skysčių, dujų arba dulkių.
- Naudodami elektros įrankį, neleiskite arti būti vaikams ir pašaliniams asmenims.
- Stebėkite aplinką, kad nesusidurtumėte su kliūtimis, dėl kurių galėtumėte nesuvaldyti gaminio.
- Įsitikinkite, kad jokie žmonės ar objektai nesilies su pjovimo įranga ir nebus pasiekti disko išmetamų skeveldrų.
- Nenaudokite gaminio prastomis oro sąlygomis, pavyzdžiui, tirštame rūke, stipriai lyjant, pučiant stipriam vėjui, stipriai šąlant ir pan. Darbas blogomis oro sąlygomis vargina ir gali susidaryti pavojingos darbo sąlygos, pavyzdžiui, slidūs paviršiai.
- Niekada nepradėkite dirbti gaminiu, kol iš darbo zonos nepašalinote kliūčių ir neužėmėte patogios darbinės padėties. Apsidairykite, ar nėra galimų kliūčių, jei reiktų netikėtai atsitraukti.

- Įsitinkinkite, kad pjaunant neatsilaisvins ir nenukris niekas, kas galėtų sužeisti operatorių. Labai atsargiai dirbkite ant stačių šlaitų.
- Pasirūpinkite pakankamu darbo vietos apšvietimu, kad jūs darbo sąlygos būtų saugios.
- Įsitinkinkite, kad darbo zonoje ir pjaunamoje medžiagoje nėra išvedžiota jokių vamzdinių ar elektros laidų.
- Jei pjaunamas koks nors indas (būgnas, vamzdis ar kitas indas), pirmiau privalote įsitikinti, kad jo viduje nėra lengvai užsiliepsnojančio ar kito lakaus turinio.
- Jei naudojate ilginamąjį laidą, jis turi būti patvirtintas ir pakankamo ilgio. Daugiau informacijos ieškokite skyriuje *Techniniai duomenys psl. 71*. Pernelyg maži laidų matmenys gali sumažinti įrenginio pajėgumus ir sukelti perkaitimą.
- Įrenginį jungkite prie įžeminto elektros lizdo. Patikrinkite, ar elektros tinklo įtampa atitinka tą, kuri yra nurodyta ant įrenginio tipo plokštelės.
- Prieš pradėdami pjauti maitinimo kabelį perkelkite sau už nugaros, kad jo nepažeistumėte.

Asmens sauga

- **Naudodami elektros įrankį, būkite budrūs, stebėkite savo veiksmus ir vadovaukitės sveiku protu. Nenaudokite elektros įrankio, jei esate pavargę, apsvaigę nuo narkotikų, alkoholio arba vaistų.** Dirbant elektros įrankiais netgi akimirksnis neatidumo gali tapti sunkaus sužeidimo priežastimi.
- **Naudokite asmenines apsaugines priemones. Visuomet užsidėkite akių apsaugos priemones.** Dėl atitinkamomis sąlygomis naudojamų apsauginių priemonių, pavyzdžiui, respiratorių, neslystančių apsauginių batų, šalmo arba apsauginių ausinių, sumažėja sužeidimų rizika.
- Venkite netyčinio paleidimo. Prieš įjungdami įsitinkinkite, kad jungtukas yra išjungimo (OFF) padėtyje.
- **Saugokitės atsitiktinio įsijungimo. Prieš prijungdami įrenginį prie maitinimo šaltinio ir (arba) akumuliatorių bloko, paimdami arba nešdami įrenginį, įsitinkinkite, kad jungiklis yra išjungimo (OFF) padėtyje.** Laikant pirštą ant nešamų motorinių įrankių jungiklio arba įjungus įtampą į motorinius įrankius su jungikliu galite susižeisti.
- **Prieš įjungdami elektros įrankį, pašalinkite iš jo visus reguliavimo raktus ar veržliaraktus.** Besisukančioje elektros įrankio dalyje paliktas veržliaraktis arba raktas gali sužeisti.
- **Per plačiai neužsimokite. Visada tvirtai stovėkite ant kojų ir laikykite pusiausvyrą.** Tokiu būdu geriau kontroliuosite elektros įrankį netikėtose situacijose.
- **Apsirenkite tinkamai. Niekada nedėvėkite palaidų drabužių ar papuošalų. Nelaikykite plaukų, drabužių ir pirštinių arti judančių dalių.** Palaidi drabužiai, papuošalai arba ilgi plaukai gali įkliūti į judančias dalis.
- **Jeigu naudojate įtaisus, skirtus dulkių surinkimo įrenginiams prijungti, įsitinkinkite, kad jie tinkamai prijungti ir naudojami.** Dulkių surinkimo įrenginiai gali sumažinti su dulkelėmis susijusių pavojų riziką.
- Varikliui veikiant laikykitės atokiau nuo pjovimo disko.
- Ilgalaikė vibracija gali pakenkti silpnesnės sveikatos žmonių kraujo apytakai ir nervų sistemai. Pajutę somatinius negalavimo požymius, kreipkitės į gydytoją. Simptomai yra nutirpimas, nejautrumas, badymas, dilgsėjimas, skausmas, silpnumas, odos spalvos ir būklės pakitimas. Šie simptomai dažniausiai pasireiškia pirštuose, plaštakose ir rankų

Elektrosauga



PERSPĖJIMAS: Gaminy (Jungtinėje Karalystėje ir Airijoje 110 V) neturi įžeminimo grandinės pertraukiklio. Priešais reikia visuomet naudoti su izoliuojančiu transformatoriumi, kuris apsaugo elektros sistemos gedimo atveju.



PERSPĖJIMAS: Neplaukite įrenginio vandeniu, nes jo gali patekti į elektros sistemą arba variklį ir tai gali sugadinti įrenginį ar sukelti trumpąjį jungimą.

- **Elektros įrankių kištukai turi atitikti elektros lizdus. Niekada nebandykite koku nors būdu perdaryti kištuko. Jei naudojate įžemintus elektros įrankius, nenaudokite jokių kištukų adapterių.** Jeigu kištukai nėra perdaryti ir atitinka elektros lizdus, elektros smūgio pavojus yra mažesnis.
- **Nesilieskite prie elektros laidininkų paviršių, pavyzdžiui, vamzdžių, radiatorių, viryklių ir šaldytuvų.** Jei kūnas taps elektros laidininku, iškils elektros smūgio pavojus.
- **Nelaikykite elektros įrankio lietuje arba drėgnoje aplinkoje.** Į įrenginį patekęs vanduo padidina elektros smūgio pavojų.
- **Tinkamai naudokite laidą. Niekada neneškite įrankio laikydami už laido, netraukite jo ir nebandykite traukdam už jo ištraukti elektros įrankio kištuką. Laikykite laidą atokiai nuo šilumos šaltinių, tepalų, aštrių briaunų ar judančių dalių.** Dėl pažeistų arba susipainiojusių laidų padidėja elektros smūgio rizika.
- **Jei elektros įrankį naudojate lauke, naudokite lauke skirtą naudoti ilginumą. Naudojant lauke skirtą naudoti ilginumą, sumažėja elektros smūgio rizika.**
- **Jeigu elektros įrankį būtina naudoti drėgnoje aplinkoje, naudokite lekamosios srovės įtaisą (LSI) apsaugotą įrenginį. Naudojant LSI, sumažėja elektros smūgio pavojus.**
- Patikrinkite, ar maitinimo kabelis ir jo ilginuvas nepažeisti ir geros būklės. Įrenginio nenaudokite, jeigu jo kabelis yra pažeistas, atiduokite jį remontuoti į įgaliotąsias technines priežiūros dirbtuves.
- Siekdami išvengti perkaitimo, prieš naudodami ilginumą išvyniokite jo laidą.

sąnariuose. Šie požymiai gali labiau paūmėti esant žemai temperatūrai.

Asmeninės apsauginės priemonės



PERSPĖJIMAS: Naudojant pjovimo, šlifavimo, gręžimo, šveitimo ar formavimo įrankius, gali atsirasti dulkių ir garų, kuriuose gali būti kenksmingų cheminių medžiagų. Pasidomėkite medžiagų, su kuriomis dirbsite, sudėtimi, ir naudokite tinkamą respiratorių.



PERSPĖJIMAS: Visada naudokite patvirtintas apsaugines ausines. Ilgalais triukšmo poveikis gali nesugrąžinamai pakenkti klausai. Jeigu dėvėte apsaugines ausines, būkite atidūs, kad nepraleistumėte galimų įspėjamųjų signalų ar šūksnių. Apsaugines ausines nusiimkite vos tik išjungę variklį.



PERSPĖJIMAS: Dirbant su įranga, kurios dalys juda, visuomet yra sutraiškymo sužalojimų pavojus. Siekdami apsisaugoti, dirbdami mūvėkite apsaugines pirštines.



PERSPĖJIMAS: Dirbantis gaminys gali kibirkščiuoti ir sukelti gaisrą. Gaisro gesinimo priemonės visada laikykite lengvai pasiekiamoje vietoje.

Naudodami gaminį, visada dėvėkite patvirtintas asmenines apsaugines priemones. Asmeninės apsauginės priemonės nepašalina pavojaus susižeisti, tačiau nelaimingo atsitikimo atveju mažiau nukentėsite. Paprašykite pardavėjo išrinkti jums tinkamiausias priemones.

Būtinai dėvėkite

- Patvirtintą apsauginį šalną.
 - Klausos apsaugos priemones.
 - Patvirtintas akių apsaugos priemones. Jei naudojate veido skydelį, būtinai dėvėkite patvirtintus apsauginius akinius. Patvirtinti apsauginiai akiniai yra tie, kurie atitinka ANSI Z87.1 JAV arba EN 166 ES šalims standartą. Apsauginiai skydeliai turi atitikti standarto EN 1731 reikalavimus.
 - Patvirtinta kvėpavimo takų apsauga.
 - Apsauginės pirštinės
 - Patvarias ir neslidžias pirštines.
 - Ne per didelę, patvarią ir patogią aprangą, leidžiančią laisvai judėti. Pjaunant šoka kibirkštys, nuo kurių gali užsiliepsnoti drabužiai.
- „Husqvarna“ rekomenduoja vilkėti drabužius iš ugniai atsparios medvilnės arba storo džinsinio audinio. Nevilkėkite rūbų, pasiūtų iš tokių audinių kaip nailonas, poliesteris ar viskozė. Užsiliepsnoję tokie

audiniai gali išsilydyti ir prilipti prie odos. Nemūvėkite šortų.

- Aulinius batus su plienine pirštų apsauga ir rantytu padu.

Po ranka visada turėkite pirmosios pagalbos vaistinėlę ir priešgaisrinę įrangą.

Gaminio apsauginės priemonės



PERSPĖJIMAS: Prieš naudodami gaminį atidžiai perskaitykite toliau pateikiamas įspėjimų instrukcijas

Maitinimo jungiklis

Paspauskite maitinimo jungiklį, kad paleistumėte pjaustytuvą, ir atleiskite jungiklį, kad sustabdytumėte pjaustytuvą.

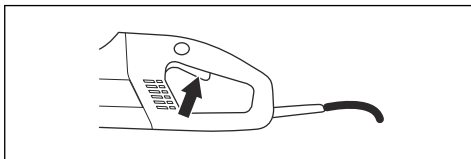

Srovės jungiklio užraktas

Maitinimo jungiklio užraktas sukonstruotas taip, kad nebūtų galima netyčia nuspaušti jungiklio. Paspauskite maitinimo jungiklio užraktą (A), kad atleistumėte maitinimo jungiklį (B).

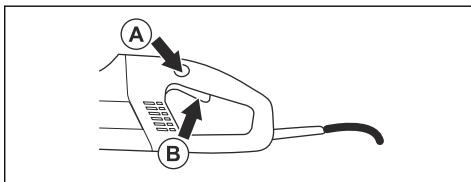

Maitinimo jungiklio užraktas išlieka atleistas tol, kol maitinimo jungiklis yra atleistas. Kai rankena atleidžiama, maitinimo jungiklis ir maitinimo jungiklio užraktas grįžta į pradinę padėtį. Tai vyksta dėl dviejų viena nuo kitos nepriklausomų atmetamųjų spyruoklių sistemų. Šioje padėtyje įrenginys sustoja, o srovės jungiklis blokuojamas.

Pėilių apsauga

Ši apsauga yra įrengta virš pjovimo disko ir sukonstruota taip, kad apsaugotų naudotoją nuo disko ar pjaunamos medžiagos skeveldrų.

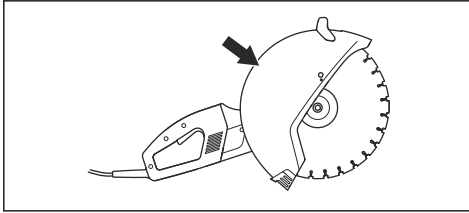

Liekamosios srovės įtaisas

Įžeminimo grandinės pertraukiklių paskirtis yra apsaugoti naudotoją elektros sistemos gedimo atveju.

Degantis šviesos diodas rodo, kad įžeminimo grandinės pertraukiklis įjungtas ir kad įrenginį galima įjungti. Jeigu šviesos diodas nedega, spustelėkite RESET (žalią) mygtuką.

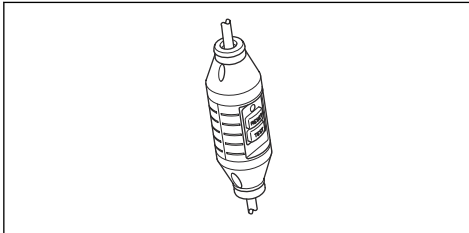

Priežiūros saugos instrukcijos



PERSPĖJIMAS: Naudotojas gali atlikti tik tokius priežiūros ir techninės priežiūros darbus, kurie aprašyti šiame operatoriaus vadove. Sudėtingesni darbai turi būti atliekami įgaliotosiose techninės priežiūros dirbtuvėse.



PERSPĖJIMAS: Variklis turi būti išjungtas, o išjungimo jungiklis – STOP padėtyje.



PERSPĖJIMAS: Naudokite asmenines apsaugines priemones. Žr. *Asmeninės apsauginės priemonės psl. 56*



PERSPĖJIMAS: Gaminio tarnavimo laikas gali sutrumpėti, o nelaimingų atsitikimų pavojus gali padidėti, jei gaminys nebus tinkamai prižiūrimas, o aptarnavimas ir (arba) remonto darbai nebus atliekami profesionaliai. Jeigu reikia daugiau informacijos, prašome kreiptis į artimiausias techninės priežiūros dirbtuves.



PASTABA: Leiskite savo „Husqvarna“ techninės priežiūros atstovui reguliariai tikrinti gaminį ir atlikti būtinuosius nustatymo ir remonto darbus.

SURINKIMAS

Pjovimo diskai

„Husqvarna“ diskai – tai didelės spartos diskai, skirti rankiniams pjaustytuvams.

- Pjovimo diskai yra dviejų rūšių: abrazyviniai arba deimantiniai.

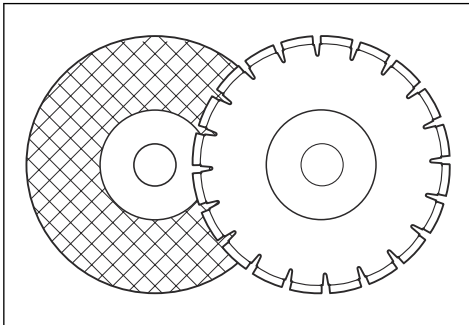

- Aukštos kokybės pjovimo diskai dažniausiai yra patys ekonomiškiausi.

- Prastesnės kokybės pjovimo diskai dažnai pasižymi blogesnėmis pjovimo savybėmis ir trumpesne naudojimo trukme, todėl pjūvio savikaina yra didesnė ir nupjaunama mažiau, lyginant su aukštos kokybės pjovimo diskais.
- Tvirtindami pjovimo diską prie gaminio, naudokite tinkamą įvorę. Instrukcijų ieškokite *Pjovimo disko pritaikymas psl. 61*.

Tinkami pjovimo diskai

Pjovimo diskai	K 4000	K 4000 vaakum-tarvikuga
Abrazyviniai diskai	Taip*	Ne
Deimantiniai diskai	Taip	Taip
Dantyti diskai	Ne	Ne

* Be vandens.

Jeigu reikia daugiau informacijos žr. *Techniniai duomenys psl. 71*.

Įvairioms medžiagoms skirti pjovimo diskai



PERSPĖJIMAS: Pjaukite tik tas medžiagas, kurioms pjauti yra skirtas diskas.



PERSPĖJIMAS: Niekada nenaudokite deimantinio disko pjauti plastiką. Dėl pjovimo metu atsiradusio karščio plastikas gali išsilydyti, prilipti prie pjovimo disko ir sukelti atitrąską.



PERSPĖJIMAS: Pjaunant metalą skrenda kibirkštys, kurios gali sukelti gaisrą. Nenaudokite gaminio arti degių medžiagų ar dujų.



PERSPĖJIMAS: Įrenginiu su pritvirtintu „Vac“ įtaisu draudžiama pjauti metalą.

- Apie pjovimo disko tinkamumą įvairioms paskirtims skaitykite kartu su juo pateikiamoje instrukcijoje arba konsultuokitės su savo prekybos atstovu.

	Betonas	Metalas	Plastikas	Ketus
Abrazyviniai diskai*	X	X*	X	X
Deimantiniai diskai	X	X**	----	X**

* Tik be „Vac“ įtaiso.
** Tik specialūs diskai. Tik be „Vac“ įtaiso.

Pjovimo diskai skirti greitaeigiems rankiniams pjaustytuvams



PERSPĖJIMAS: Niekada nenaudokite pjovimo disko, jeigu ant jo nurodytas apsisukimų skaičius yra mažesnis, negu nurodytas ant pjaustytuvo. Naudokite tik tuos pjovimo diskus, kurie atitinka nacionalinius arba regioninius standartus, pavyzdžiui, EN 13236, EN 12413 arba ANSI B7.1.

- Daugelis pjovimo diskų, kurie atitiktų šį pjaustytuvą, yra skirti stacionarioms pjovimo staklėms ir jų apšukos yra mažesnės už reikalaujamas šiam rankiniam pjaustytuvui. Pjovimo diskų, kurių apšukos yra mažesnės, su šiuo pjaustytuvu naudoti negalima.

- „Husqvarna“ pjovimo diskai skirti greitaeigiems rankiniams pjaustytuvams.
- Ant pjovimo disko turi būti nurodytas ne mažesnis apsisukimų skaičius, negu nurodytas ant įrenginio tipo plokštelės.

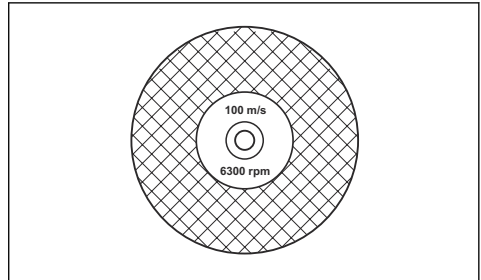

Diskų vibracija

- Per daug spaudžiant, diskas gali prarasti apvalumą ir pradėti vibruoti.
- Mažiau spaudžiant, išvengsite vibracijų. Jei reikia, pakeiskite diską.

Abrazyviniai diskai



PERSPĖJIMAS: Nenaudokite vandens abrazyviniams diskams. Kai abrazyvinį diską veikia vanduo ar drėgmė, jo tvirtumas sumažėja ir padidėja disko sutrūkimo tikimybė.



PASTABA: Jeigu įrenginys su „Vac“ įtaisu, draudžiama pjauti abrazyviniais diskais. Abrazyvinių diskų naudojimas pagreitina „Vac“ įtaiso nenatūralų susidėvėjimą.

- Nenaudokite nusidėvėjusių sustiprintų ratukų nuo didesnių elektrinių įrankių. Didiesiems elektriniams įrankiams skirti ratukai nėra tinkami greitesniam mažesniams įrankiams ir gali įtrūkti.
- Abrazyvinių diskų pjovimo paviršius sudaro organiniu rišikliu pritvirtinti grūdėliai iš abrazyvios medžiagos. Armuoti diskai pagaminti tekstilės ar pluošto pagrindu, kuris apsaugo nuo sutrupėjimo, jei diskas įtrūktų ar būtų pažeistas jam sukantis maksimaliu greičiu.
- Disko savybes nulemia abrazyvių dalelių tipas ir dydis bei rišiklio tipas ir kietumas.
- Įsitikinkite, kad pjovimo diskas neįskilęs ir nesugadintas.

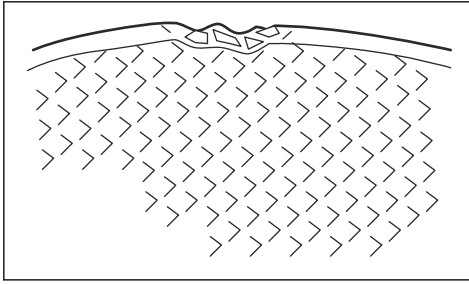

- Išbandykite abrazyvinį diską užmovę jį ant piršto ir lengvai stuktelėdami jį atsuktuvo rankenėle ar pan. Jei diskas neskleidžia rezonuojančio, skambančio garso, vadinasi, jis pažeistas.

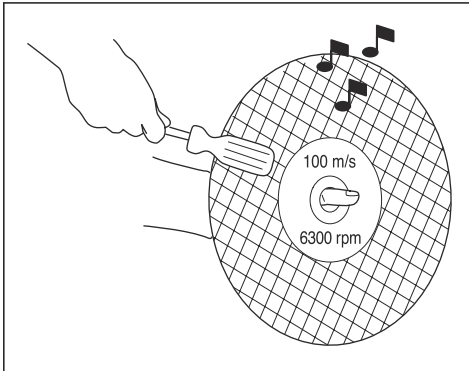

- Įsitinkinkite, kad skirtingai medžiagai būtų naudojamas tinkamas abrazyvinis diskas.

Disko tipas	Medžiaga
Betonas	Betonas, asfaltas, akmuo, mūras, ketus, aliuminis, varis, žalvaris, kabeliai, guma, plastikas ir t. t.
Metalas	Plienas, plieno lydiniai ir kiti kieti metalai.

Deimantiniai diskai



PERSPĖJIMAS: Niekada nenaudokite deimantinio disko pjauti plastiką. Dėl pjovimo metu atsiradusio karščio plastikas gali išsilydyti, prilipti prie pjovimo disko ir sukelti atotrąšką.



PERSPĖJIMAS: Naudojami deimantiniai diskai stipriai įkaista. Netinkamai naudojamas diskas perkaista, gali deformuotis ir ką nors sugadinti arba sužeisti.



PERSPĖJIMAS: Pjaunant metalą skrenda kibirkštys, kurios gali sukelti gaisrą. Nenaudokite gaminio arti degių medžiagų ar dujų.

Pasižymėkite: Deimantiniai diskai yra kelių kietumo laipsnių.

Pasižymėkite: Ašmenis pagaląskite pjaudami minkštą medžiagą, pvz., smiltainį arba bloką.

- Visada naudokite pagaląstą deimantinį diską.
- Deimantiniai diskai gali atšipti, jei pjovimo metu jie netinkamai spaudžiami arba pjaunamos kai kurios medžiagos, pvz., ypač tvirtas gelžbetonis. Jeigu pjaunama atšipusiu deimantiniu disku, jis perkaista ir gali atspalaiduoti deimantinius segmentus.
- Deimantiniai diskai pagaminti iš plieninio korpuso su pramoninių deimantų segmentais.
- Deimantiniai diskai puikiai tinka pjauti mūrą, gelžbetonį ir kitas sudėtingas medžiagas.
- Deimantiniai diskai užtikrina žemesnę pjovimo savikainą, rečiau reikia jį keisti ir pasiekiamas pastovus pjovimo gylis.
- Metalui pjauti reikia naudoti specialius diskus. Paprašykite pardavėjo pagalbos parenkant Jums tinkamą diską.
- Naudodami deimantinį diską, žiūrėkite, kad jis sukūptų ant paties disko rodykle nurodyta kryptimi.

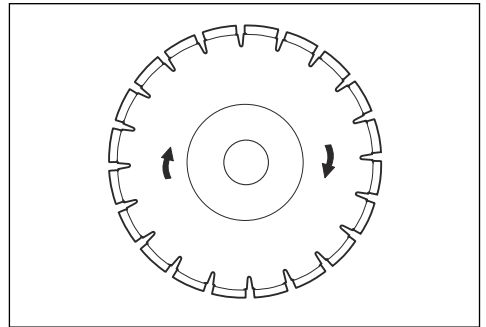

Deimantiniai diskai, skirti pjauti sausuju būdu

- Deimantiniai diskai, skirti sausajam pjovimui, gali būti naudojami ir su vandens aušinimu, ir be jo.
- Jei naudojate sausąjį pjovimą, atitraukite diską kas 30–60 sekundžių ir leiskite 10 sekundžių sukis ore, kad atvėstų. Jei to nepadaroama, diskas gali perkaisti.

Deimantiniai diskai, skirti pjauti drėgnuju būdu

Pasižymėkite: Nenaudokite „Vac“ įtaiso drėgnam pjovimui. Šlapios betono dulksės labai sumažina „Vac“ įtaiso įsiurbimo galia.

- Drėgnajam pjovimui skirti deimantiniai diskai turi būti aušinami vandeniu. Jei to nepadaroma, diskas gali perkaisti.
- Vanduo atvėsina diską ir pailgina jo tarnavimo laiką, taip pat sumažina susidarančių dulkių kiekį.
- Pjovimo diskų aušinimas vandeniu naudojamas pjaunant betoną: tokiu būdu ilgėja disko eksploataavimo trukmė ir mažiau kyla dulkių. Tokio metodo trūkumai – sunkumai dirbant ypač žemoje temperatūroje, pavojus sugadinti grindis bei kitas struktūrinės dalis ir pavojus paslysti.

tokio neatidumo galima sunkiai ar netgi mirtinai susižeisti.



PERSPĖJIMAS: Naudojant diskus su karbidiniais antgaliais valdžios institucijų nustatytos taisyklės reikalauja kitokio tipo – 360 laipsnių, apsaugos, kurios nėra ant pjaustytuvų. Pjaustytuvams (šiam pjaustytuvui) naudojami abrazyviniai arba deimantiniai diskai ir jų apsaugos sistema yra kitokia, neapsauganti nuo medžio pjovimo diskų keliamo pavojaus.

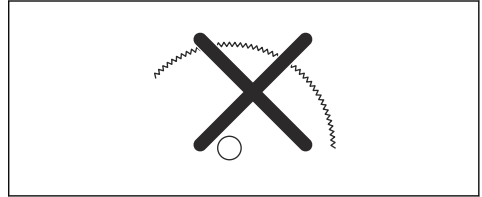

Diskų su karbidiniu antgaliu naudojimas šiam pjaustytuvui yra darbo saugos taisyklių pažeidimas.

Kadangi gaisru gesinimo ir gelbėjimo operacijose, kuriose dalyvauja įvairios gerai apmokytos viešojo saugumo tarnybų pajėgos, saugumo profesionalai (ugniagesių komandos), susidaro pavojingos ir neatidėliotinos aplinkybės, „Husqvarna“ supranta, kad esant tam tikroms kritinėms situacijoms jie neturi laiko diskams ar įrenginiams pakeisti ir gali šiam pjaustytuvui panaudoti diskus su karbidiniais antgaliais, nes jais galima pjaustyti daugelį įvairių tipų kliūčių ir medžiagų. Kiekvieną kartą naudodami šį pjaustytuvą turėkite omenyje, kad netinkamai naudojami diskai su karbidiniais antgaliais turi didesnį polinkį į atitrūkumą negu abrazyviniai ir deimantiniai diskai. Nuo diskų su karbidiniais antgaliais taip pat gali atsokti medžiagos gabaliukai.

Dėl šių priežasčių pjaustytuvui niekada nenaudokite diskų su karbidiniais antgaliais, išskyrus atvejus, kai juos panaudoja gerai apmokyti viešojo saugumo tarnybų profesionalai, kurie susipažinę su tokio naudojimo pavojais, ir tik tomis neatidėliotomis aplinkybėmis, kai manoma, kad gaisrams gesinti ar gelbėjimo operacijoms kiti įrankiai bus neveiksmingi ir neefektyvūs. Jei tai ne gelbėjimo operacija, niekada pjaustytuvui nenaudokite disko su karbidiniu antgaliu medžiui pjauti.

Veleno ašies ir flanšinių poveržlių patikra

Patikrinkite flanšines poveržles ir veleno ašis, kai keičiate diską.



PASTABA: Naudokite tik „Husqvarna“ teikiamas flanšines poveržles, kurių min. skersmuo yra 105 mm (4,1 col.).

Deimantinis diskas – išoriniai tarpeliai



PERSPĖJIMAS: Patikrinkite, kad deimantinis segmentas (T1) būtų platesnis nei disko korpusas (T2), kad diskas neužstrigtų pjovimo plyšyje ir išvengtumėte atatrąkos.

Pakeiskite diską nelaukdami, kol jis visiškai susidėvės.



PASTABA: Esant tam tikroms pjovimo situacijoms ar naudojant prastos kokybės diskus gali per daug susidėvėti segmentų šonas.

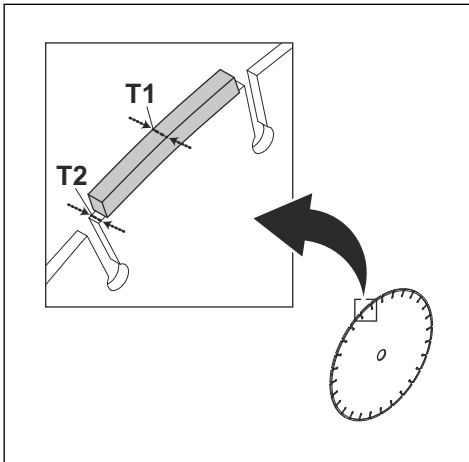

Kai kurie „Husqvarna“ diskai yra su išorinių tarpelių nusidėvėjimo indikatoriais, kurie padeda nustatyti disko tarnavimo laiką.

Dantyti diskai



PERSPĖJIMAS: Niekada nenaudokite dantytųjų diskų, pavyzdžiui, medžio pjovimo diskų, diskinių pjūklo dantytųjų diskų, diskų su karbidiniais antgaliais ir t. t. Žymiai padidėja atatrąkos pavojus, be to antgaliai gali atitrūkti ir nuskrieti dideliu greičiu. Dėl



PASTABA: Nenaudokite kreivų, įlenktų, apdaužytų ar nešvarių flanšinių poveržlių.



PASTABA: Nenaudokite skirtingų matmenų flanšinių poveržlių.

1. Įsitinkinkite, kad nepažeisti veleno ašies sriegiai.
2. Įsitinkinkite, kad nepažeisti kontaktiniai disko paviršiai ir flanšinės poveržlės, ar jos tinkamo dydžio, švarios ir tinkamai uždėtos ant veleno ašies.

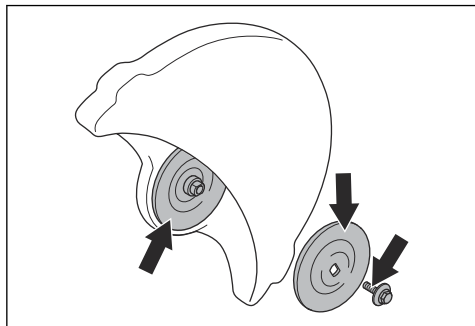

Veleno įvorės patikra

Įsitinkinkite, kad veleno įvorė tinka pjovimo disko centrinei angai.

Gaminys pateikiamas su fiksuota įvore arba įvore, kurią galima apversti, kad tiktų arba 20 mm, arba 1 col. (25,4 mm) centriniams angoms.

- Įsitinkinkite, kad gaminio veleno ašies įvorė atitinka pjovimo disko centrinę angą.

Centrinės angos skersmuo nurodytas ant diskų.

Pjovimo disko sukimosi krypties patikra

Jei naudojate deimantinį diską, žiūrėkite, kad jis sukėtų ant paties disko rodykle nurodyta kryptimi.

- Patikrinkite pjovimo disko sukimosi kryptį, nurodytą rodyklėmis ant pjovimo svirties.

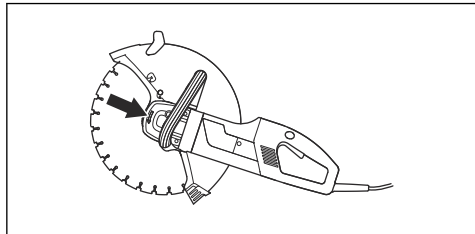

Pjovimo disko pritaikymas

Varžto, laikančio pjovimo diską priveržimo momentas yra 25 Nm (18,5 pėd.-svar.).

Pjovimo diskas uždedamas ant įvorės (A) tarp vidinės flanšinės poveržlės (B) ir išorinės flanšinės poveržlės (C). Flanšinę poveržlę reikia pasukti taip, kad ji tiktų ašiai.

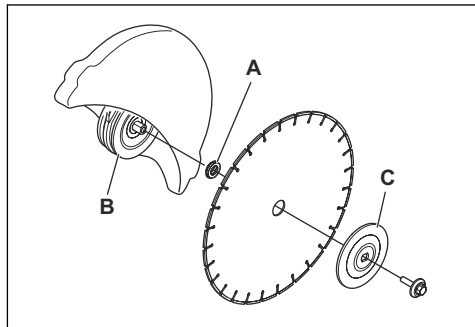

1. Užfiksukite pjovimo diską / ašį užrakto mygtuku, esančiu ant galinės įrenginio dalies. Mygtukas nustatomas iš naujo atleidus.

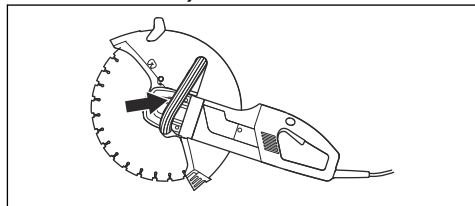

Disko apsaugos reguliavimas



PERSPĖJIMAS: Prieš paleisdami gaminį, visada patikrinkite, ar disko apsauga uždėta teisingai.

Pjovimo įrangos apsaugą reikia nuleisti taip, kad galinė dalis liestų pjaunamą medžiagą.

Apsaugos sulauko pjaudamos medžiagos skleidžiamus pirusus ir kibirkštis bei nukreipia juos nuo naudotojo.

Disko apsauga prisitvirtina trinties būdu.

1. Prispauskite apsaugos galus prie pjaunamos medžiagos arba apsaugą pritaikykite reguliavimo rankena.

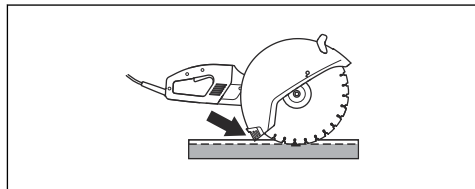

Apsaugos nuo purslų reguliavimas

1. Įstatykite apsaugos nuo purslų skydelį į plyšius pjovimo disko apsauginio gaubto galinėje dalyje.

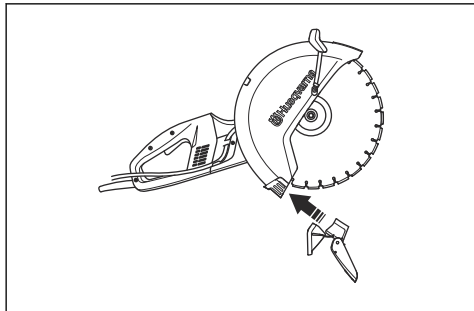

2. Laikiklis turi remtis į gaubto storymę. Nulenkite laikiklį ir pastumkite jį prie apsauginio gaubto.

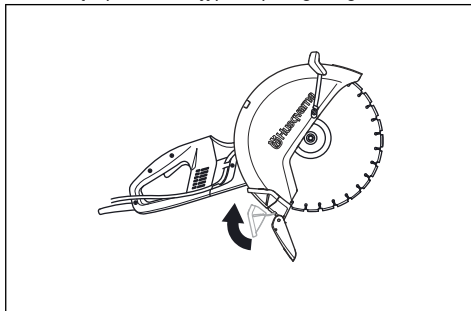

NAUDOJIMAS

Pagrindiniai darbo principai



PERSPĖJIMAS: Netraukite pjaustytuvo į vieną šoną. Dėl to diskas gali užstrigti arba sulūžti, sužeisdamas jus.



PERSPĖJIMAS: Negrandykite šoniniais disko paviršiais. Dėl grandymo diskas gali sulūžti ar pridaryti žalos. Naudokite tik pjaunančiąją dalį.



PERSPĖJIMAS: Prieš kišdami diską į angą, pradėtą pjauti kitu disku, patikrinkite, ar anga nėra siauresnė nei jūsų diskas, nes diskas gali įstrigti pjovimo angoje ir sukelti atatranką.



PERSPĖJIMAS: Niekada nenaudokite deimantinio disko pjauti plastiką. Dėl pjovimo metu atsiradusio karščio plastikas gali išsilydyti, prilipti prie pjovimo disko ir sukelti atatranką.



PERSPĖJIMAS: Pjaunant metalą skrenda kibirkštys, kurios gali sukelti gaisrą. Nenaudokite gaminio arti degių medžiagų ar dujų.



PERSPĖJIMAS: Įrenginiu su pritvirtintu „Vac“ įtaisu draudžiama pjauti metalą.

- Gaminys skirtas pjauti su abrazyviniais ar deimantiniais diskais, skirtais greitaeigiems rankiniams įrenginiams. Gaminio negalima naudoti su kitos rūšies diskais ar pjauti kitokiu nei numatyta būdu.

- Patikrinkite, ar pjovimo diskas teisingai įstatytas ir nėra pažeistas. Instrukcijas žr. *Pjovimo diskai psl. 57.*
- Patikrinkite, ar medžiagai pjauti naudojate tinkamą pjovimo diską. Instrukcijas žr. *Pjovimo diskai psl. 57.*
- Niekada nepjaukite asbestinių medžiagų!
- Pjūklą laikykite abiem rankomis; nykščiais ir pirštais tvirtai apkabinkite rankenas. Dešinę ranką laikykite ant galinės rankenos, o kairę ranką – ant priekinės rankenos. Taip turi laikyti visi operatoriai – ir dešiniarankiai, ir kairiarankiai. Niekada nedirbkite su pjaustytuvu laikydami jį tik viena ranka.

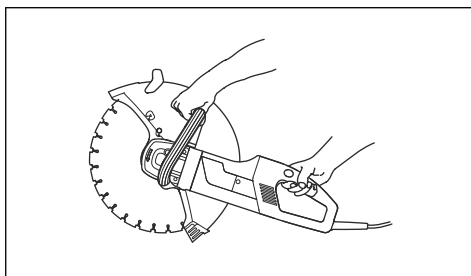

- Stovėkite lygiagrečiai pjovimo diskui. Venkite stovi tiesiai už disko. Įvykus atatrankai, pjovimo pjūklas judės disko plokštuma.

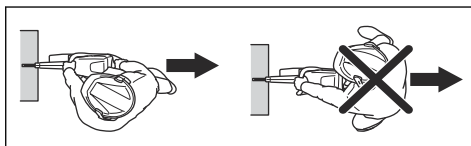

- Jei peilis stringa pjudamas arba nustoja pjauti, atleiskite akceleratorių ir palaukite, kol peiliai sustos. Netraukite peilių, kol jie sukasi, kitaip galite patirti atatranką.

- Kai variklis įjungtas, laikykites per atstumą nuo pjovimo disko. Nebandykite sustabdyti besisukančio disko jokia kūno dalimi.
- Neneškite pjaustytuvo, kai pjovimo diskas sukasi. Prieš padėdami įrenginį ant žemės įsitikinkite, kad diskas visiškai sustojo.
- Pjovimo įrangos apsaugą reikia nuleisti taip, kad galinė dalis liestų pjaunamą medžiagą. Tuomet pjovimo keliami purslai ir kibirkštys atsimuša į apsaugą ir nukreipiami nuo naudotojo. Kai gaminys veikia, pjovimo įrangos apsauga visada turi būti sumontuota.

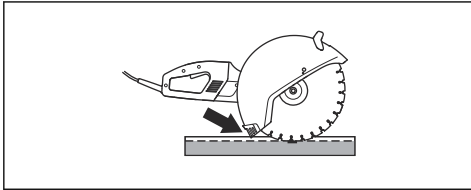

- Niekada nenaudokite disko atrankos zonos pjovimui. Instrukcijas žr. *Atatranka psl. 64*.
- Išn atsargiai naudokite įrankį darydami kišenės formos pjūvį esanose sienose arba kitose vietose, kur gerai nesimato, ką darote. Atsikišęs ratas gali nukirsti dujų ar vandens vamzdelį, elektros laidus ar objektus, kurie gali sukelti atatranką.
- Tvirtai laikykite pusiausvyrą ir tvirtai remkitės į žemę kojomis.
- Niekada nepjaukite virš savo pečių linijos.
- Niekada nepjaukite stovėdami ant kopėčių. Jei pjūvis yra virš pečių linijos, naudokite pakylą arba pastolius.

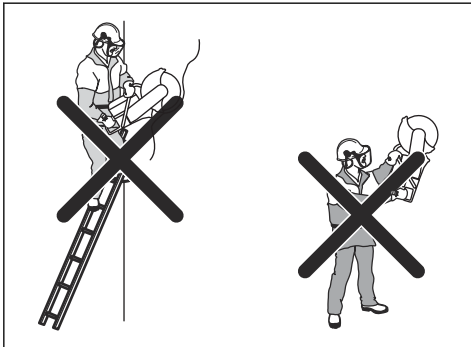

- Per plačiai neužsimokite.
- Stovėkite patogiu atstumu nuo pjaunamo daikto.
- Visada įsitikinkite, kad jūsų darbo padėtis yra saugi ir stabili.
- Patikrinkite, ar gaminiai veikiant diskas nesiliečia su kokių daiktu.
- Atsargiai naudokite didelius greičius (didžiausiomis apsuksomis) veikiantį pjovimo diską. Išlaikykite didžiausią greitį, kol pjovimas bus baigtas.
- Leiskite gaminiai dirbti nespausdami disko.

- Gaminį spauskite vienoje linijoje su pjovimo disku. Šoninis spaudimas gali pažeisti pjovimo diską ir yra labai pavojingas.

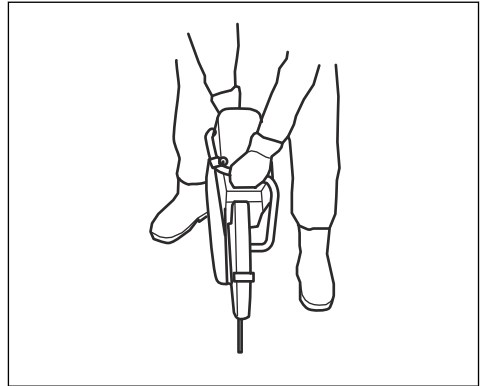

- Diską tolygiai stumdykite pirmyn ir atgal, kad būtų išlaikytas mažas paviršiaus kontaktas tarp disko ir pjaunamos medžiagos. Taip diskas per daug neįkaista ir galima veiksmingai pjauti.

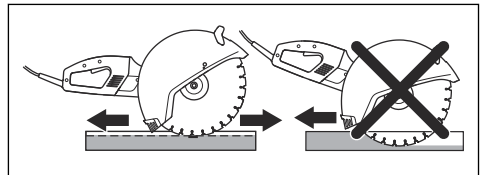

Elektros įrankių naudojimas ir priežiūra

- **Dirbdami su elektros įrankiu nenaudokite jėgos. Naudokite savo darbui tinkamą elektros įrankį.** Naudojant tam tikslui skirtą elektros įrankį, darbas bus atliktas saugiau ir greičiau.
- **Jeigu paspaudus jungiklį elektros įrankis neįsijungia arba neišsijungia, nenaudokite įrankio.** Elektros įrankis, kurio nepavyksta tinkamai valdyti jungikliu, kelia pavojų ir turi būti taisomas.
- **Prieš reguliuodami elektros įrankius, keisdami priedus arba padėdami saugoti, ištraukite maitinimo laido kištuką iš elektros lizdo ir (arba) atjunkite akumuliatorių bloką.** Laikantis šių prevencinės apsaugos priemonių, sumažėja netyčinio elektros įrankio įjungimo rizika.
- **Nenaudojamus elektros įrankius laikykite vaikams nepasiekiamoje vietoje ir neleiskite naudoti elektros įrankio asmenims, kurie nemoka juo naudotis arba nėra susipažinę su šiomis instrukcijomis.** Nekvalifikuotų naudotojų rankose elektros įrankiai yra pavojingi.
- **Prižiūrėkite elektros įrankius.** Patikrinkite, ar sureguliuotos ir neistringa judančios dalys, ar nėra sulūžusių dalių ir kitų veiksmių, kurie gali daryti įtaką elektros įrankio veikimui. Prieš naudojant, sugedusį elektros įrankį reikia sutaisyti. Daug nelaimingų

atsitikimų įvyksta dėl netinkamai prižiūrimų elektros įrankių.

- **Pjovimo įrankiai turi būti pagalasti ir švarūs.** Tinkamai prižiūrėti pjovimo įrankiai su aštriomis pjovimo briaunomis rečiau užstringa ir juos paprasčiau valdyti.
- **Elektros įrankius, priedus, įrankių galąstuvus ir pan. naudokite taip, kaip nurodyta šiose instrukcijose, atsižvelgdami į darbo sąlygas ir atliekamą darbą.** Naudodami elektros įrankį ne pagal paskirtį, galite sukelti pavojingą situaciją.
- Jokiu būdu nekeiskite originalaus įrenginio dizaino, negavę gamintojo leidimo. Visada naudokite tik originalias atsargines dalis. Dėl neleistinų konstrukcinių pakeitimų ir (ar) priedų naudojimo įrenginys gali sunkiai ar net mirtinai sužaloti naudotoją ar kitus asmenis.
- Įsitikinkite, kad darbo zonoje ir pjaunamoje medžiagoje nėra išvedžiota jokių vamzdžių ar elektros laidų.
- Visuomet išsiaiškinkite ir pasižymėkite dujų vamzdžių kelią. Pjauti arti dujų vamzdžių visuomet yra pavojinga. Jei pjaunate tokioje vietoje, kurioje galima sukelti sprogamą, užtikrinkite, kad nesusidarytų žiežirbų. Neblaškykite savo dėmesio ir susitelkite į užduotį. Dėl tokio neatidumo galima sunkiai ar mirtinai susižeisti.
- Pjovimo įrangos apsauga visada turi būti uždėta, kai įrenginys veikia.

Dauguma atatrąnkų yra nedidelės ir nekelia rimto pavojaus.

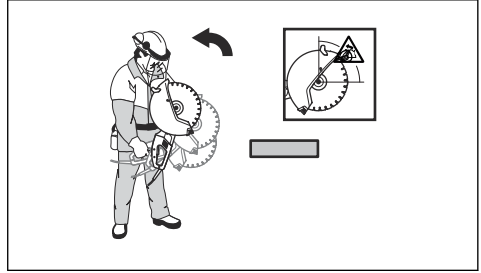

Reaktyvinė jėga

- Pjovimo metu visada egzistuoja reaktyvinė jėga. Ši jėga traukia gaminį į priešingą disko sukimosi pusę. Didžiąją darbo laiko dalį ši jėga yra nereikšminga. Kai diskas sugnybiamas ar įstringa, reaktyvinė jėga padidėja ir Jūs galite nesuvaldyti pjaustytuvo.

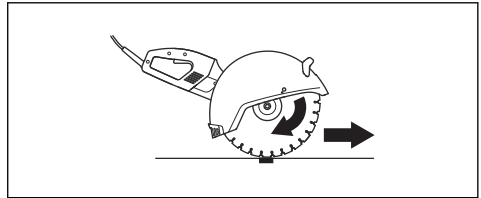

Atatrąnkos zona

- Niekada nenaudokite disko atatrąnkos zonos pjovimui. Kai diskas sugnybiamas ar įstringa atatrąnkos zonoje, reaktyvinė jėga sukantis stumia pjaustytuvą aukštyn ir atgal į operatorių, sunkiai ar net mirtinai jį sužeisdama.

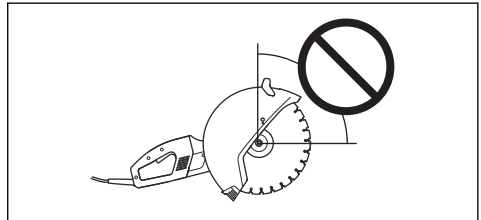

Kilimo atatrąnka

- Jei pjovimui naudojama atatrąnkos zona, reaktyvinė jėga kelia diską pjūvio vietoje. Nenaudokite

Techninė priežiūra

- Elektros įrankio techninę priežiūrą privalo atlikti kvalifikuotas remonto specialistas, naudodamas tik tokias pačias pakaitines dalis. Tokiu būdu bus užtikrinta elektros įrankio sauga.

Atatrąnka



PERSPĖJIMAS: Atatrąnkos yra staigios ir gali būti labai stiprios. Pjaustytuvas sukantis gali būti išmestas aukštyn ir atgal į operatorių, sunkiai ar net mirtinai jį sužeisdamas. Todėl prieš naudojant gaminį būtina suprasti, kas sukelia atatrąnką ir kaip jos išvengti.

Atatrąnka yra staigus judesys aukštyn, kuris gali įvykti sugnybus diską ar jam įstringus atatrąnkos zonoje.

atatrancos zonos. Norėdami išvengti kilimo atatrancos, naudokite apatinį disko sektorių.

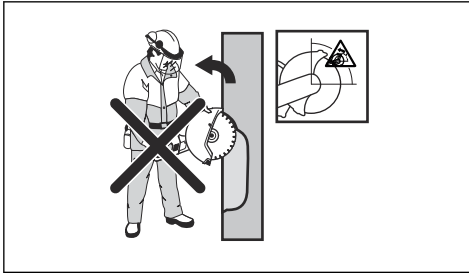

Sugnybimo atatranka

- Sugnybiama tada, kai pjūvio vieta susispaudžia ir sugnybia diską. Kai diskas sugnybiamas ar įstringa, reaktyvinė jėga padidėja ir Jūs galite nesuvaldyti pjaustytuvo.

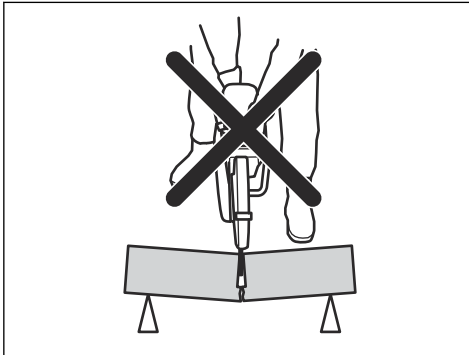

- Kai diskas sugnybiamas ar įstringa atatrancos zonoje, reaktyvinė jėga sukantis stumia pjaustytuvą aukštyr ir atgal į operatorių, sunkiai ar net mirtinai jį sužeisdamas.

Vamzdžių pjovimas



PERSPĖJIMAS: Jei diskas sugnybiamas atatrancos zonoje jis sukels stiprią atatranką.



PERSPĖJIMAS: Įsitinkite, kad vamzdis yra tinkamai įtvirtintas, kad pjaunant vamzdžio galas judėtų žemyn.

Reikia ypač atsargiai elgtis pjaustant vamzdžius. Jeigu vamzdis tinkamai neįtvirtintas ir visa pjūvio vieta nėra atvira, diskas atatrancos zonoje gali būti sugnybtas. Būkite ypatingai atsargūs pjaudami vamzdį su paplatintu galu arba gulintį griovyje: toks vamzdis, jei neturės tinkamos atramos, gali įlįkti ir suspausti diską.

1. Užtikrinkite, kad vamzdis nejudėtų arba nesisuktų pjaunant.

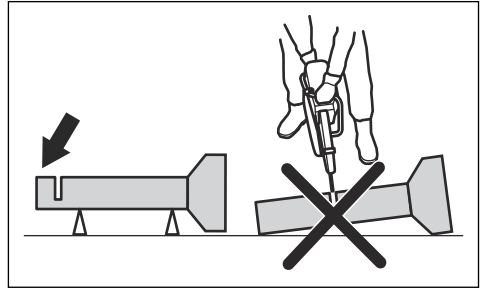

2. Vamzdžio I pjovimo dalis.

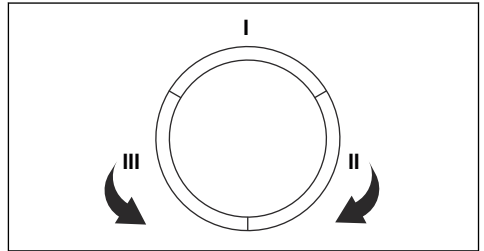

3. Įsitinkite, kad pjūvio vieta yra atvira, kad išvengtumėte sugnybimo.

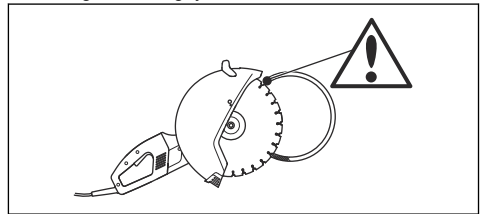

4. Pereikite prie II dalies ir pjaukite nuo I dalies iki vamzdžio apačios.
5. Pereikite prie III dalies ir nupjaukite likusią vamzdžio dalį iki apačios.

Kaip išvengti atatrancos

1. Visada įtvirtinkite pjaunamą gaminį, kad pjūvio vieta pjovimo metu išliktų atvira. Kai pjūvio vieta atvira, atatrancos nebus. Kai pjūvio vieta susispaudžia ir sugnybia diską, visada atsiranda atatrancos pavojus.

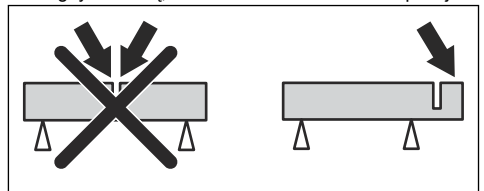

2. Būkite atsargūs, įleisdami diską į anksčiau pradėtą pjūvį.

3. Saugokitės, kad gaminys nepajudėtų ar neįvyktų kas nors kita. Pajudėjęs gaminiai ar įvykus kas nors kitam pjūvio vieta gali susispausti ir sugnybti diską.

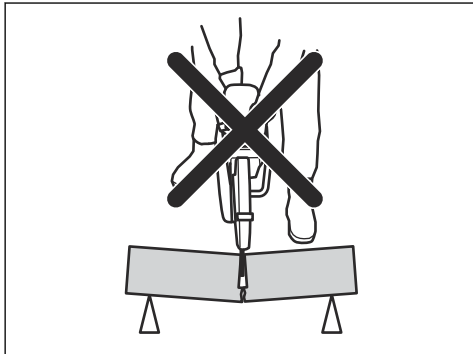

4. Neleiskite vamzdžiui nukarti ir suspausti pjūvio vietas. Antraip diskas gali būti sugnybtas atatrunkos zonoje ir sukelti stiprią atatrunką.
5. Tinkamai įtvirtinkite vamzdžio galą, kad jis judėtų žemyn, tada pjūvio vieta išliks atvira ir diskas nebus sugnybtas.

Maitinimo jungiklio patikra



PERSPĖJIMAS: Sugedusį maitinimo jungiklį gali pakeisti tik įgaliotosios techninės priežiūros dirbtuvės.

1. Įjunkite gaminį spustelėdami maitinimo jungiklį.

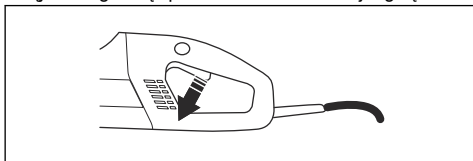

2. Įsitinkinkite, kad variklis ir pjovimo diskas sustojo.

Maitinimo jungiklio užrakto patikra

1. Patikrinkite, ar maitinimo jungiklis yra užfiksuotas, kai maitinimo jungiklio užraktas yra savo pradinėje padėtyje.

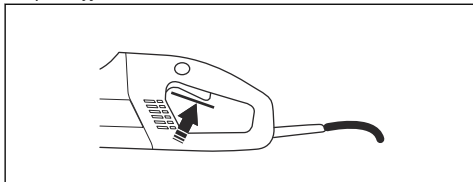

2. Įspauskite maitinimo jungiklio užraktą ir patikrinkite, ar atleisus jis grįžta į savo pradinę padėtį.

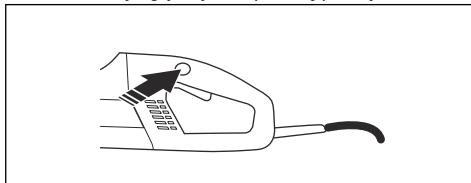

3. Įsitinkinkite, kad maitinimo jungiklis ir maitinimo jungiklio užraktas laisvai vaikšto, o atmetamosios spyruoklės sistema tinkamai funkcionuoja.

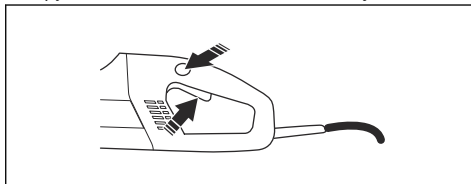

4. Įjunkite gaminį, atleiskite maitinimo jungiklį ir įsitinkinkite, kad variklis ir pjovimo diskas sustoja.

Disko apsaugos patikra



PERSPĖJIMAS: Prieš paleisdami gaminį, visada patikrinkite, ar disko apsauga teisingai įstatyta. Įsitinkinkite, kad pjovimo diskas teisingai įstatytas ir nėra pažeistas. Pažeistas pjovimo diskas gali sužaloti. Žr. instrukcijas skyriuje „Montavimas“.

- Įsitinkinkite, kad apsauga yra sveika ir nėra įtrūkusi ar deformuota.

Liekamosios srovės įtaiso patikra

1. Prijunkite įrenginį prie maitinimo lizdo.
2. Spustelėkite RESET (žalią) mygtuką, užsidegs raudonas šviesos diodas.

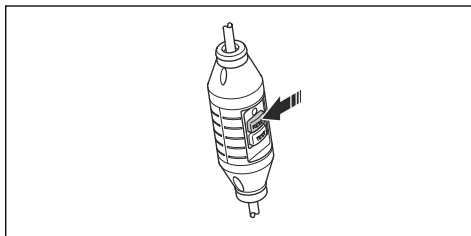

3. Užveskite įrenginį.

4. Spustelėkite TEST (mėlyną) mygtuką.

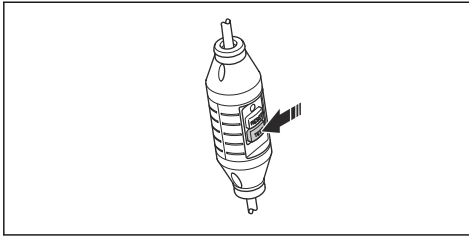

5. Įžeminimo grandinės pertraukiklis turi suveikti ir iš karto išjungti įrenginį. Jei neišjungia, susisiekite su savo prekybos atstovu.
6. Paspauskite RESET (žalia) mygtuką.

Prieš paleidžiant



PERSPĖJIMAS: Prieš naudodami gaminį atidžiai perskaitykite operatoriaus vadovą ir įsitikinkite, ar viską gerai supratote.



PERSPĖJIMAS: Naudokite asmenines apsaugines priemones. Žr. *Asmeninės apsauginės priemonės psl. 56*



PERSPĖJIMAS: Stebėkite, kad pašaliniai asmenys nepatektų į darbo zoną, nes atsiras sunkių sužeidimų pavojus.



PERSPĖJIMAS: Įsitikinkite, kad elektros tinklo įtampa atitinka tą, kuri yra nurodyta ant gaminio parametrų plokštelės.

Atlikite kasdienę priežiūrą. Žr. skyrių *PRIEŽIŪRA psl. 68*.

Vandens prijungimas

1. Vandens žarna prijunkite prie vandens šaltinio (A).

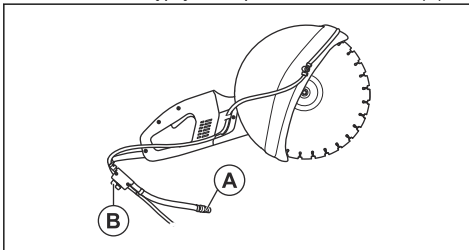

2. Atsukite arba užsukite vandenį pasukdami vandens čiaupą (B).

Įžeminimo grandinės pertraukiklio įjungimas



PERSPĖJIMAS: Niekuomet nenaudokite įrenginio be įžeminimo grandinės pertraukiklio, kuris nepateikiamas jo

komplekte. Dėl tokio neatidumo galima sunkiai ar netgi mirtinai susižeisti.

1. Įsitikinkite, kad įjungtas įžeminimo grandinės pertraukiklis.

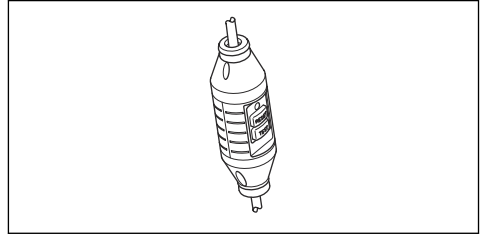

2. Paleiskite gaminį. Jeigu šviesos diodas nedega, spustelėkite RESET (žalia) mygtuką.
3. Patikrinkite įžeminimo grandinės pertraukiklį.

Gaminio paleidimas

1. Kaire ranka laikykite priekinę rankeną.
2. Dešine ranka laikykite galinę rankeną.

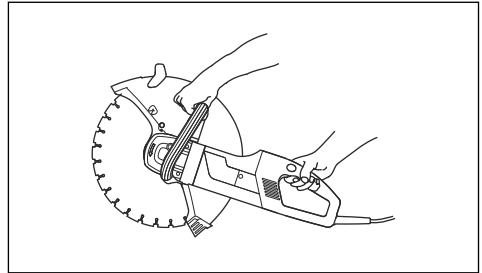

3. Dešinės rankos nykščiu įspauskite maitinimo jungiklio užraktą ir paspauskite maitinimo jungiklį.

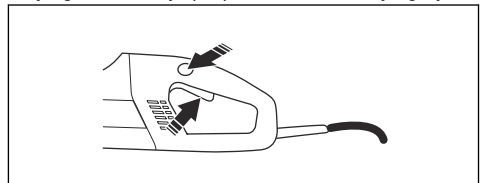

4. Naudokite gaminį saugiai be apkrovos bent 30 sekundžių.

Gaminio sustabdymas



PERSPĖJIMAS: Išjungus variklį pjovimo diskas dar maždaug minutę sukasi (tai vadinama disko judėjimu iš inercijos). Įsitikinkite, kad pjovimo diskas gali laisvai sukis iki jam visiškai sustojant. Elgdamiesi neatsargiai galite sunkiai susižeisti.

1. Norėdami sustabdyti variklį, atleiskite mitinimo jungiklį.

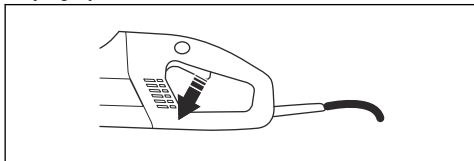

PRIEŽIŪRA

Priežiūros grafikas

Priežiūros grafike galite matyti, kokioms gaminio dalims reikia techninės priežiūros. Taip pat galite matyti kokiais

intervalais priežiūros darbai turėtų būti atliekami. Intervalai apskaičiuoti kasdien naudojamam gaminiui, todėl gali skirtis priklausomai nuo naudojimo dažnio pakitimų.

	Kasdien	Kas savaitę / 40 val.	Kasmet
Valymas	Išorinis valymas		
	Aušinamo oro įsiurbimo sistema		
Funkcinė patikra	Bendroji patikra	•epetėliai	
	Maitinimo jungiklis*		
	Srovės jungiklio užraktas*		
	Disko apsauga*		
	Pjovimo diskas**		
	Vandens tiekimo sistema		
Pakeisti			Pavarų dėžės tepalas

* Žr. nurodymus skyriuje *Gaminio apsauginės priemonės psl. 56.*

** Žr. nurodymus skyriuje *Pjovimo diskai psl. 57.*

Valymo procedūros

Išorinis valymas



PERSPĖJIMAS: Plaudami gaminio vidų nenaudokite aukšto slėgio valymo įrenginio.

Pjovimo proceso metu į gaminį gali patekti drėgmės ir pusrslų. Pjaudami medžiagas, kuriose yra druskos, pavyzdžiui betoną ar plytas, po darbo turite nuplauti gaminį. Nuplovus sumažėja apnašų susikaupimo variklyje pavojus. Apnašos variklyje gali sukelti srovės nuotėkį tarp elektros komponentų. Dėl srovės nuotėkio įžeminimo grandinės pertraukiklis gali netikėtai išsijungti.

1. Kasdien po darbo nuplaukite gaminį švariu vandeniu.
2. Gaminį pastatykite galine rankena į viršų.
3. Švariu vandeniu nuplaukite oro įsiurbimo angas, esančias prie galinės rankenos. Vanduo išbėgs per priekines oro išleidimo angas.

4. Prijunkite kištuką ir leiskite varikliui apie 30 sekundžių paveikti, kad pagreintumėte jo džiūvimą.

Aušinimo oro įsiurbimo sistemos valymas

Gaminys turi ventiliatorių, kuris leidžia sumažinti variklio temperatūrą. Naudodami gaminio galinę rankeną sumažinkite per groteles leidžiamą aušinimo orą. Oras gali praeiti statorių ir rotorių ir išeiti per priekinę variklio korpuso dalį.

1. Niekada neuždenkite ir nuolat išvalykite aušinimo oro angas, kad gaminys būtų efektyviai aušinamas.

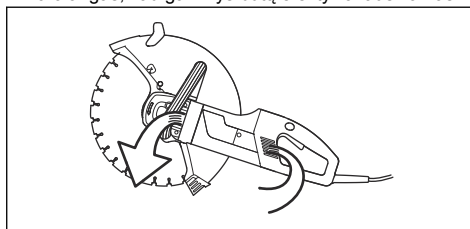

2. Reguliariai pūskite suspaustą orą į gaminį.

Funkcinės patikros

Bendrojo funkcionavimo patikra



PERSPĖJIMAS: Įrenginio niekada nenaudokite, jeigu pažeisti jo elektros kabeliai. Galite sunkiai ar net mirtinai susižaloti.

1. Įsitinkite, kad maitinimo kabelis ir jo ilgutuvus nepažeisti ir geros būklės. Gaminio nenaudokite, jeigu jo kabelis yra pažeistas, atiduokite jį remontuoti į patvirtintas techninės priežiūros dirbtuves.
2. Įsitinkite, kad varžlės ir varžtai priveržti.

Vandens tiekimo sistemos patikra

1. Patikrinkite, ar neužsikimšo disko apsaugos purkštukai.
2. Jei reikia, juos nuvalykite.
3. Patikrinkite, ar vandens jungties filtras neužsikimšo.
4. Jei reikia, jį nuvalykite.

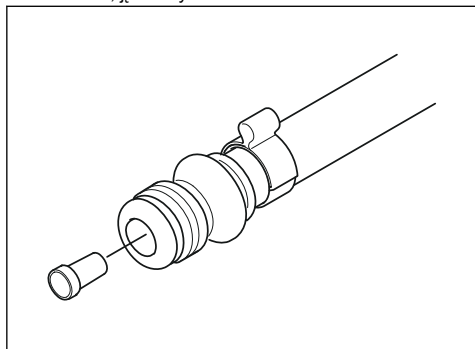

Anglinių šepetėlių keitimas

Jei angliniai šepetėliai nusidėvėjo, įskilo ar yra kitais pažeisti, pakeiskite juos. Pakeiskite visus anglinius šepetėlius vienu metu.

1. Atsukite abu varžtus (A) ir (B), kad nuimtumėte apžiūros dangtelį.

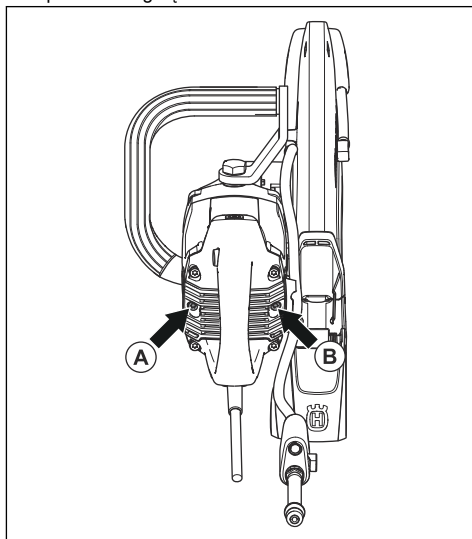

2. Nuimkite kabelį, kuris laiko anglinį šepetėlį.

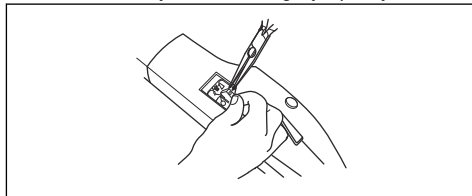

3. Po to pakelkite spyruoklę ir nuimkite anglinį šepetėlį nuo šepetėlio laikiklio.
4. Šepetėlių laikiklius nuvalykite sausu teptuku.
5. Atsargiai išpūskite dulkes.
6. Uždėkite naujus anglinius šepetėlius ir įsitinkite, kad jie lengvai slysta šepetėlių laikikliuose.
7. Nuleiskite spyruokles ir prisukite kabelį.
8. Naudokite naujus anglinius šepetėlius maždaug 40 minučių varikliui dirbant tuščiąją eiga.

Tepalo papildymas pavarų dėžėje.

Nepripildykite sklidinai pavaros korpuso tepalu. Gaminiumi veikiant temperatūra kyla ir tepalas išsiplečia. Jei pavarų korpusą sklidinai pripilsite tepalo, jis gali pažeisti tarpiklius ir pratekėti.

Pavarų korpuse turi būti iš viso 90 g (0,2 svar.) tepalo. Naudokite tik „Husqvarna“ rekomenduojamą tepalą.

Turite išmontuoti toliau nurodytas dalis, norėdami pakeisti tepalą pavarų korpuse.

1. Išmontuokite flanšinę poveržlę, laikančią pjovimo diską.

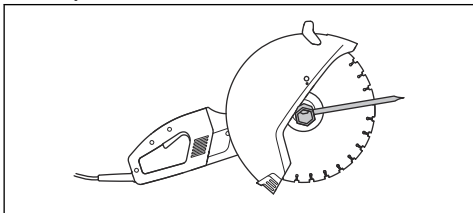

2. Išmontuokite sandarinimo žiedą.
3. Išmontuokite apsaugos atraminį flanšą.

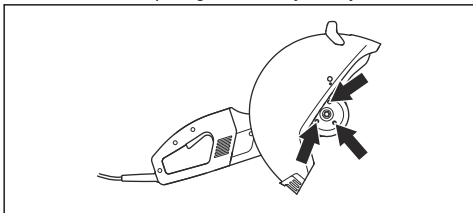

4. Nuimkite disko apsaugą.

5. Atsukite skydą laikiančius keturis varžtus.

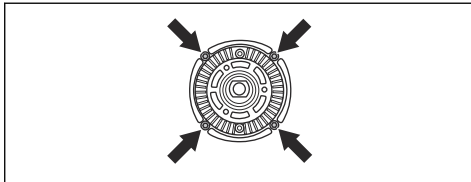

6. Po to iškelkite skydelį kartu su kūginu krumpliaračiu iš reduktoriaus korpuso.

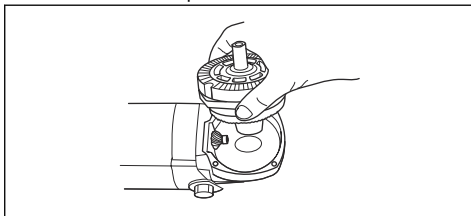

7. Sausai išvalykite tepalą ir papildykite pavaros korpusą nauju geros kokybės pavarų tepalu.

TRANSPORTAVIMAS, SAUGOJIMAS IR UTILIZAVIMAS

Transportavimas

Gaminio transportavimas

- Norėdami išvengti gaminio pažeidimų ir nelaimingų atsitikimų, gabdami gaminį pritvirtinkite.

Pjovimo diskų transportavimas

- Negabenkite pjaustytuvo su uždėtu pjovimo disku. Panaudoję pjaustytuvą nuimkite visus pjovimo diskus.
- Patikrinkite, ar naujuose diskuose nėra gabenimo metu padarytų pažeidimų.

Laikymas

Gaminio saugojimas

- Gaminį laikykite rakinamoje patalpoje, kur jos nepasiekia vaikai ir pašaliniai asmenys.

Pjovimo diskų saugojimas

- Nelaikykite pjaustytuvo su uždėtu pjovimo disku. Panaudoję pjaustytuvą nuimkite visus pjovimo diskus ir saugiai juos padėkite.
- Pjovimo diskus laikykite sausoje ir nuo šalčio apsaugotoje patalpoje. Ypač atsargiai elkitės su abrazyviniais diskais. Abrazyviniai diskai turi būti

laikomi sudėti ant lygaus, horizontalaus paviršiaus. Jei abrazyvinis diskas laikomas drėgnoje vietoje, jis gali išsibalansuoti ir dirbant sužeisti operatorių.

- Patikrinkite, ar naujuose diskuose nėra laikymo metu padarytų pažeidimų.

Šalinimas

Ant gaminio ar ant jo pakuotės pateikti simboliai rodo, kad šio gaminio negalima išmesti kartu su buitinėmis atliekomis. Įrenginį reikia atiduoti į atitinkamą perdirbimo įmonę, kuri utilizuotų elektrines ir elektronines dalis.

Rūpindamiesi, kad šis gaminys būtų tvarkomas teisingai, padedate išvengti galimo neigiamo poveikio aplinkai ir žmonėms, kurį gali sukelti netinkamas šio gaminio atliekų tvarkymas. Jei reikia daugiau informacijos apie šio gaminio perdirbimą, kreipkitės į savivaldybę, buitinių atliekų tvarkymo tarnybą arba parduotuvę, kurioje įsigijote gaminį.

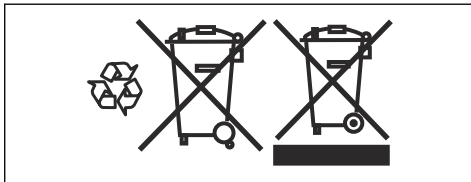

TECHNINIAI DUOMENYS

Techniniai duomenys

K 4000		
Apsaugos klasė		I
Maksimalūs darbinio veleno apsisukimai, r/min	120 V / 60 Hz	3400
	230 V / 50 Hz	3600
Nominali įtampa, V		
Europa		230
Jungtinė Karalystė ir Airija		110
USA / Canada / Japan		100–120
Australija		230
Nominali galia, W		
Europa	230 V / 50 Hz	2700/12 A
Jungtinė Karalystė ir Airija	110 V / 50 Hz	2200/20 A
USA / Canada / Japan	100–120 V / 50–60 Hz	15 A
Australija	230 V / 50 Hz	2300/10 A
Svoris		
Įrenginys be liekamosios srovės įtaisy, be pjovimo disko ir „Vac“ įtaisy, kg (svarai)		7,6 (16,7)
Aušinimas vandeniui		
Disko aušinimas vandeniui		Taip
Prijungimo antgalis		„Gardena“ tipo
Rekomenduojamas vandens slėgis, bar / PSI		0,5–8 (7,3–116)
Triukšmo emisijos (žr. 1 pastabą)		
Garso stiprumo lygis, išmatuotas dB (A)		104
Garso galios lygis, garantuojamas L _{WA} dB (A)		105
Garso lygiai (žr. 2 pastabą)		
Ekvivalentiškas garso slėgio lygis ties dirbančiojo ausimis, dB (A)		95
Ekvivalentiniai vibracijos lygiai, a_{hveq} (žr. 3 pastabą)		
Priekinė rankena, m/sek. ²		3,5
Galinė rankena, m/sek. ²		3,5

K 4000

1 pastaba. Triukšmo emisija į aplinką išmatuota kaip garso stiprumas (LWA) pagal direktyvą 2000/14/EŪ. Skirtumas tarp garantuojamojo ir matuojamojo garso stiprumo yra tas, kad pagal Direktyvą 2000/14/EŪ garantuojamasis garso stiprumas apima ir matavimo rezultatų sklaidą bei nukrypimus tarp skirtingų to paties modelio gaminių.

2 pastaba. Pagal EN ISO 19432 ekvivalentiškas garso slėgio lygis apskaičiuojamas kaip skirtingų garso slėgio lygių įvairiomis darbo sąlygomis dinaminės svertinės energijos suma. Pateiktuose duomenyse apie ekvivalentinį gaminio garso slėgio lygį yra 1 dB (A) tipiška statistinė sklaida (standartinis nuokrypis).

3 pastaba. Pagal EN ISO 19432 ekvivalentiškas vibracijos lygis apskaičiuojamas kaip vibracijos lygių įvairiomis darbo sąlygomis dinaminės svertinės energijos suma. Pateiktuose atitinkamo vibracijos lygio duomenyse yra 1 m/s² tipiška statistinė sklaida (standartinis nuokrypis).

Rekomenduojamas abrazyvinis ir deimantinis pjovimo diskas

Pjovimo diskas, mm (coliai)	350 (14)
Maks. periferinis greitis, m/s (pėd./min.)	100 (19600)
Maks disko apsukos, aps./min	3900
Didžiausias pjovimo gylis, mm (coliai)	125 (4 59/64)
Didžiausias pjovimo gylis su „Vac“ įtaisu, mm (coliai)	119 (4 11/16)



PASTABA: Toliau pateikiamos rekomendacijos taikomos minimaliam laidų skersmeniui ir ilgiui, palyginti su maksimaliu ilginamųjų kabelių skersmeniui ir ilgiu. Vykdykite rekomendacijas, kad išvengtumėte sumažėjusio našumo ir nesugadintumėte gaminio.

Laidų plotas	1,5 mm ²	2,5 mm ²
lėjimo įtampa, 100–120 V	20 m	40 m
lėjimo įtampa, 220–240 V	30 m	50 m

EB ATITIKTIES DEKLARACIJA

EB atitikties deklaracija

(galioja tik Europoje)

Husqvarna AB, SE-561 82 Huskvarna, Švedija, tel.: +46-36-146500, priimdama visą atsakomybę pareiškia, kad elektrinis pjaustytuvas **Husqvarna K 4000**, kurio serijos numeriai prasideda nuo 2018 (metai, po kurių pateiktas serijos numeris, aiškiai nurodyti techninių duomenų plokštelėje), atitinka šios TARYBOS DIREKTYVOS reikalavimus:

- 2006 m. gegužės 17 d. įrengimų direktyvos **2006/42/EŪ**.
- 2014 m. vasario 26 d. direktyvos dėl elektromagnetinio suderinamumo **2014/30/EŪ**
- 2011 m. birželio 8 d. direktyvos dėl tam tikrų pavojingų medžiagų naudojimo **2011/65/EŪ**.

Taikyti šie standartai: **EN ISO 12100:2010, EN 55014-1:2006+A1:2009+A2:2011, EN 55014-2:1997+A1:2001+A2:2008, EN 61000-3-2:2014, EN 61000-3-3:2013, EN 60745-1:2009, EN 60745-2-22:2011+A11:2013.**

Partille, 1. jaanuar 2018

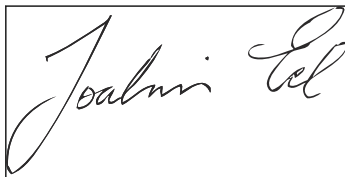

Joakim Ed

Bendrojo tyrimų ir plėtros skyriaus direktorius

Statybos įranga Husqvarna AB

(Ilgaliotasis „Husqvarna AB“ atstovas, atsakingas už techninę dokumentaciją.)



www.husqvarna.com

Originaaljuhend
Lietošanas pamācība
Originalios instrukcijos

1158701-40



2018-02-01