

Operator's manual Manual de instrucciones
Instruções para o uso Οδηγίες χρήσεως
K6500

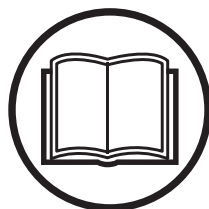

GB ES PT GR

Please read the operator's manual carefully and make sure you understand the instructions before using the machine.
Lea detenidamente el manual de instrucciones y asegúrese de entender su contenido antes de utilizar la máquina.
Leia as instruções para o uso com toda a atenção e compreenda o seu conteúdo antes de fazer uso da máquina.
Διαβάστε προσεκτικά τις Οδηγίες χρήσεως και κατανοήστε το περιεχόμενο πριν χρησιμοποιήσετε το μηχάνημα

KEY TO SYMBOLS

Symbols on the machine:

WARNING! The machine can be a dangerous tool if used incorrectly or carelessly, which can cause serious or fatal injury to the operator or others.

Please read the operator's manual carefully and make sure you understand the instructions before using the machine.

Wear personal protective equipment. See instructions under the "Personal protective equipment" heading.

Ensure the blades are not cracked or damaged in any other way.

Do not use circular saw blades

WARNING! Dust forms when cutting, which can cause injuries if inhaled. Use an approved breathing mask. Always provide for good ventilation.

WARNING! Sparks from the cutting blade can cause fire in combustible materials such as: petrol (gas), wood, dry grass etc.

WARNING! Kickbacks can be sudden, rapid and violent and can cause life threatening injuries. Read and understand the instructions in the manual before using the machine. This product is in accordance with applicable EC directives.



Environmental marking. Symbols on the product or its packaging indicate that this product cannot be handled as domestic waste. It must instead be submitted to an appropriate recycling station for the recovery of electrical and electronic equipment.



By ensuring that this product is taken care of correctly, you can help to counteract the potential negative impact on the environment and people that can otherwise result through the incorrect waste management of this product.

For more detailed information about recycling this product, contact your municipality, your domestic waste service or the shop from where you purchased the product.

Other symbols/decals on the machine refer to special certification requirements for certain markets.

Explanation of warning levels

The warnings are graded in three levels.

WARNING!



WARNING! Used if there is a risk of serious injury or death for the operator or damage to the surroundings if the instructions in the manual are not followed.

CAUTION!



CAUTION! Used if there is a risk of injury to the operator or damage to the surroundings if the instructions in the manual are not followed.

NOTICE!

NOTICE! Used if there is a risk of damage to materials or the machine if the instructions in the manual are not followed.

CONTENTS

Contents

KEY TO SYMBOLS

Symbols on the machine:	2
Explanation of warning levels	2

CONTENTS

Contents	3
----------------	---

PRESENTATION

Dear Customer,	4
Design and features	4
K6500	4

WHAT IS WHAT?

What is what on the power cutter?	5
---	---

MACHINE'S SAFETY EQUIPMENT

General	6
---------------	---

CUTTING BLADES

General	8
Abrasive blades	9
Diamond blades	9
Toothed blades	10
Transport and storage	10

ASSEMBLING AND ADJUSTMENTS

General	11
Checking the drive shaft and flange washers	11
Checking the bushing	11
Checking the direction of the blade rotation	11
Fitting the cutting blade	11
Blade guard	11
Reversible cutting head	12
Connect the cooling water	12
Water supply	12
Water dosage	12
Dry cutting	12

OPERATING

Protective equipment	13
General safety warnings	13
Basic working techniques	15
Transport and storage	19

STARTING AND STOPPING

Before starting	20
Starting	20
Stopping	20

MAINTENANCE

General	21
Maintenance schedule	21
Cleaning	22
Functional inspection	22

TECHNICAL DATA

Cutting equipment	23
EC Declaration of Conformity	24

WIRING DIAGRAM

Wiring diagram	25
----------------------	----

PRESENTATION

Dear Customer,

Thank you for choosing a Husqvarna product!

It is our wish that you will be satisfied with your product and that it will be your companion for a long time. A purchase of one of our products gives you access to professional help with repairs and services. If the retailer who sells your machine is not one of our authorised dealers, ask him for the address of your nearest service workshop.

This operator's manual is a valuable document. Make sure it is always at hand at the work place. By following its content (using, service, maintenance etc) the life span and the second-hand value of the machine can be extended. If you will sell this machine, make sure that the buyer will get the operator's manual.

More than 300 years of innovation

Husqvarna AB is a Swedish company based on a tradition that dates back to 1689, when the Swedish King Charles XI ordered the construction of a factory for production of muskets. At that time, the foundation was already laid for the engineering skills behind the development of some of the world's leading products in areas such as hunting weapons, bicycles, motorcycles, domestic appliances, sewing machines and outdoor products.

Husqvarna is the global leader in outdoor power products for forestry, park maintenance and lawn and garden care, as well as cutting equipment and diamond tools for the construction and stone industries.

Owner responsibility

It is the owner's/employer's responsibility that the operator has sufficient knowledge about how to use the machine safely. Supervisors and operators must have read and understood the Operator's Manual. They must be aware of:

- The machine's safety instructions.
- The machine's range of applications and limitations.
- How the machine is to be used and maintained.

National legislation could regulate the use of this machine. Find out what legislation is applicable in the place where you work before you start using the machine.

The manufacturer's reservation

Subsequent to publishing this manual Husqvarna may issue additional information for safe operation of this product. It is the owner's duty to keep up with the safest methods of operation.

Husqvarna AB has a policy of continuous product development and therefore reserves the right to modify the design and appearance of products without prior notice.

Design and features

This is a product included in a range of high frequency powered equipment for cutting, drilling and wall sawing. They are designed to cut hard materials like masonry or steel and should not be used for any purpose not described in this manual.

Values such as high performance, reliability, innovative technology, advanced technical solutions and environmental considerations distinguish Husqvarna's products. Safe operation of this product requires the operator to read this manual carefully. Ask your dealer or Husqvarna should you need more information.

Some of the unique features of your product are described below.

K6500

- The unit gives high power output and can use both 1- and 3-phase input, which makes it flexible and usable.
- Water cooling can be set in two modes on the machine, wet cutting and dry cutting.
- Elgard™ is an electronic overload protection that protects the motor. The protection spares the machine and extends its service life. With the help of Elgard™, the machine indicates when it approaches maximum load.
The load indicator shows the user that the correct load level is being used for the cutting process and gives a warning if the system is about to overheat.
- Efficient vibration dampers spare arms and hands.
- The design is lightweight, compact and ergonomic which makes the unit easy to transport.

WHAT IS WHAT?

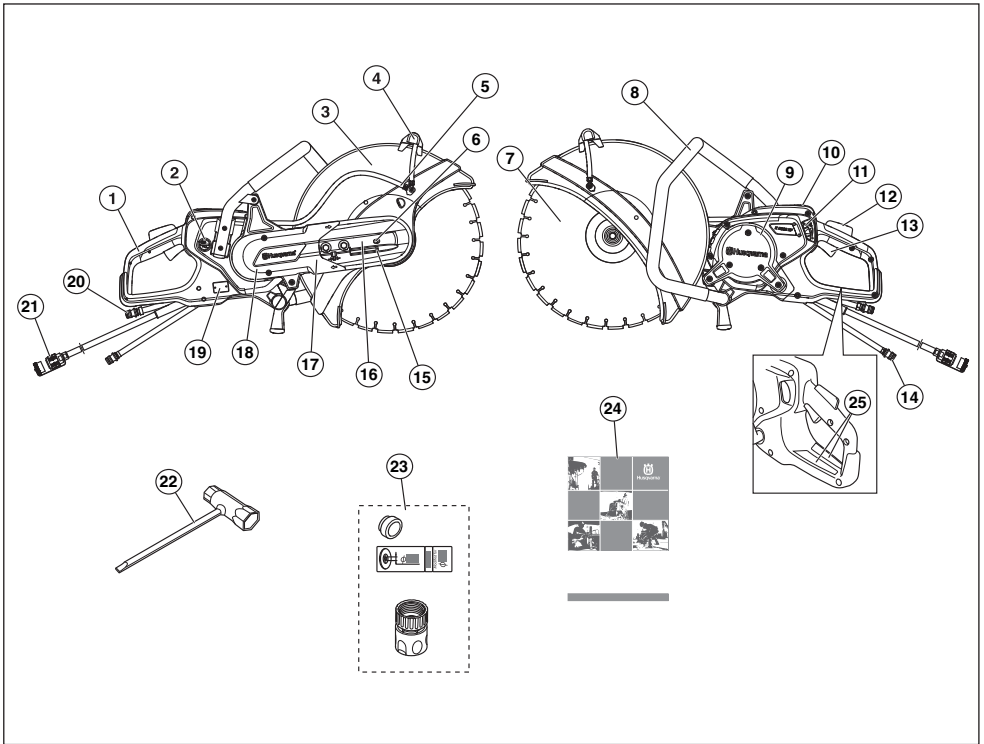

What is what on the power cutter?

- | | |
|--------------------------------|--|
| 1 Rear handle | 14 Water connector, in |
| 2 Switch, water cooling | 15 Belt tensioner |
| 3 Blade guard | 16 Cutting head |
| 4 Adjustment handle for guard | 17 Cutting arm |
| 5 Water kit | 18 Belt guard |
| 6 Locking the axle | 19 Rating plate |
| 7 Cutting blade | 20 Water connector, out (return hose) |
| 8 Front handle | 21 Connector |
| 9 Inspection covers | 22 Combination spanner |
| 10 Display | 23 Bushing, decal and water connectors |
| 11 Water tap with flow limiter | 24 Operator's manual |
| 12 Throttle lockout | 25 Information and warning decal |
| 13 Throttle trigger | |

MACHINE'S SAFETY EQUIPMENT

General



WARNING! Never use a machine that has faulty safety equipment! If your machine fails any checks contact your service agent to get it repaired.

To prevent accidental starting, the steps described in this chapter must be performed with the motor off and the power cable removed from the socket, if not otherwise stated.

This section describes the machine's safety equipment, its purpose, and how checks and maintenance should be carried out to ensure that it operates correctly.

Throttle lockout and ON/OFF valve for the water

The throttle lockout is designed to prevent accidental activation of the throttle and regulate the water on/off valve.

When you press the lock (1) into the handle (i.e. when you grasp the handle) it opens the water valve and releases the throttle control (2).

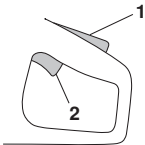

When the grip on the handle is released, both the throttle and throttle lockout return to their original positions. In this position, the machine will stop and the throttle will be locked, while the water valve returns to closed position.

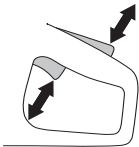

Checking the throttle lockout

- Make sure the power trigger is locked when the power trigger lock is in its original position.

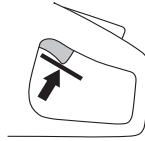

- Press the throttle lockout and make sure it returns to its original position when you release it.



- Check that the power trigger and the power trigger lockout move freely and that the return spring works properly.

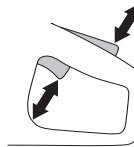

Throttle and brake

The throttle is used to start, brake and regulate throttle actuation.

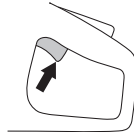

Checking throttle and brake

- Apply throttle and rev up the machine, release the throttle and see if the motor and cutting blade stop within 10 seconds.



Blade guard

This guard is fitted above the cutting blade and is designed to prevent parts of the blade or cutting fragments from being thrown towards the user.

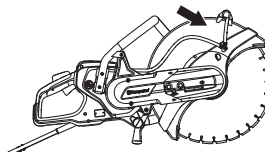

MACHINE'S SAFETY EQUIPMENT

Checking the blade guard



WARNING! Always check that the guard is correctly fitted before starting the machine. Check that the cutting blade is fitted correctly and does not show signs of damage. A damaged cutting blade can cause personal injury. See instructions under the heading Assembly.

- Check that the guard is complete and without any cracks or deformations.

Vibration damping system



WARNING! Overexposure to vibration can lead to circulatory damage or nerve damage in people who have impaired circulation. Contact your doctor if you experience symptoms of overexposure to vibration. Such symptoms include numbness, loss of feeling, tingling, pricking, pain, loss of strength, changes in skin colour or condition. These symptoms normally appear in the fingers, hands or wrists. These symptoms may be increased in cold temperatures.

- Your machine is equipped with a vibration damping system that is designed to minimize vibration and make operation easier.
- The machine's vibration damping system reduces the transfer of vibration between the engine unit/cutting equipment and the machine's handle unit.

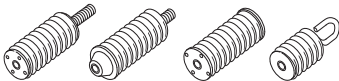

Checking the vibration damping system



WARNING! The motor must be off and the connector unplugged from the power unit.

- Check the vibration damping units regularly for cracks or deformation. Replace them if damaged.
- Check that the vibration damping element is securely attached between the engine unit and handle unit.

CUTTING BLADES

General



WARNING! A cutting blade may burst and cause injury to the operator.

The cutting blade manufacturer issues warnings and recommendations for the use and proper care of the cutting blade. Those warnings come with the cutting blade.

A cutting blade should be checked before it is assembled on the saw and frequently during use. Look for cracks, lost segments (diamond blades) or pieces broken off. Do not use a damaged cutting blade.

Test the integrity of each new cutting blade by running it at full throttle for about 1 minute.

Husqvarna's blades are approved for hand-held power cutters.

- Cutting blades are available in two basic designs; abrasive blades and diamond blades.

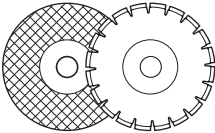

- High-quality blades are often most economical. Lower quality blades often have inferior cutting capacity and a shorter service life, which results in a higher cost in relation to the quantity of material that is cut.
- Make sure that the right bushing is used for the cutting blade to be fitted on the machine. See the instructions under the heading Assembling the cutting blade.

Suitable cutting blades

Cutting blades	
Abrasive blades	Yes*
Diamond blades	Yes
Toothed blades	No

For more information, see the "Technical data" section.

*Without water

Cutting blades for different materials



WARNING! Never use a cutting blade for any other materials than what it was intended to cut.

Never use a diamond blade to cut plastic material. The heat produced during cutting may melt the plastic and it can stick to the cutting blade and cause a kickback.

Cutting metal generates sparks that may cause fire. Do not use the machine near ignitable substances or gases.

Follow the instructions supplied with the cutting blade concerning the suitability of the blade for various applications, or consult your dealer in case of doubts.

	Concrete	Metal	Plastic	Cast iron
Abrasive blades*	X	X	X	X
Diamond blades	X	X*	----	X*

* Only specialty blades.

Hand held, high speed machines



WARNING! Never use a cutting blade with a lower speed rating than that of the power cutter. Only use cutting blades intended for high speed handheld power cutters.

- Many cutting blades that might fit this power cutter are intended for stationary saws and have a lower speed rating than is needed for this hand-held saw. Cutting blades with a lower speed rating shall never be used on this saw.
- Husqvarna cutting blades are manufactured for high-speed, portable power cutters.
- Check that the blade is approved for the same or higher speed according to the approval plate of the engine. Never use a cutting blade with a lower speed rating than that of the power cutter.

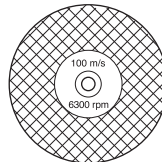

Blade vibration

- The blade can become out-of-round and vibrate if an excessive feed pressure is used.
- A lower feed pressure can stop the vibration. Otherwise replace the blade.

CUTTING BLADES

Abrasive blades



WARNING! Do not use abrasive blades with water. The strength is impaired when abrasive blades are exposed to water or moisture, which results in an increased risk of the blade breaking.

- The cutting material on abrasive blades consists of grit bonded using an organic binder. "Reinforced blades" are made up of a fabric or fibre base that prevents total breakage at maximum working speed if the blade should be cracked or damaged.
- A cutting blade's performance is determined by the type and size of abrasive grain, and the type and hardness of the bonding agent.
- Ensure the blade is not cracked or damaged in any other way.

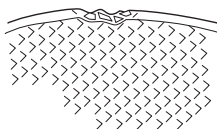

- Test the abrasive blade by hanging it on your finger and tapping it lightly with a screwdriver or the like. If the blade does not produce a resonant, ringing sound it is damaged.

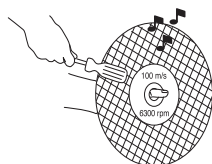

- **Do not use damaged cutting blades. Before each use, inspect the cutting blades for chips and cracks. If power tool or cutting blade dropped, inspect for damage or install an undamaged cutting blade. After inspecting and installing the cutting blade, position yourself and bystanders parallel to the rotating cutting blade and run the power tool at maximum no load speed for 1 minute.** Damaged cutting blade will normally break apart during this time.

Abrasive blades for different materials

Blade type	Material
Concrete blade	Concrete, asphalt, stone masonry, cast iron, aluminium, copper, brass, cables, rubber, plastic, etc.
Metal blade	Steel, steel alloys and other hard metals.

Diamond blades

General



WARNING! Never use a diamond blade to cut plastic material. The heat produced during cutting may melt the plastic and it can stick to the cutting blade and cause a kickback.

Diamond blades become very hot when used. An overheated blade is a result of improper use, and may cause deformation of the blade, resulting in damage and injuries.

Cutting metal generates sparks that may cause fire. Do not use the machine near ignitable substances or gases.

- Diamond blades consist of a steel core provided with segments that contain industrial diamonds.
- Diamond blades ensure lower costs per cutting operation, fewer blade changes and a constant cutting depth.
- When using diamond blades make sure that it rotates in the direction indicated by the arrow on the blade.

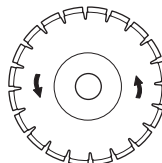

Diamond blades for different materials

- Diamond blades are ideal for masonry, reinforced concrete and other composite materials.
- Diamond blades are available in several hardness classes.
- Special blades should be used when cutting metal. Ask your dealer for help in choosing the right product.

Sharpening diamond blades

- Always use a sharp diamond blade.
- Diamond blades can become dull when the wrong feeding pressure is used or when cutting certain materials such as heavily reinforced concrete. Working with a blunt diamond blade causes overheating, which can result in the diamond segments coming loose.
- Sharpen the blade by cutting in a soft material such as sandstone or brick.

Diamond blades and cooling

- During cutting the friction in the cut causes the diamond blade to be heated up. If the blade is allowed to get too hot this can result in loss of blade tensioning or core cracking.

CUTTING BLADES

Diamond blades for dry cutting

- Although no water is required for cooling, dry cutting blades must be cooled with air flow around the blades. For this reason dry cutting blades are recommended only for intermittent cutting. Every few seconds of cutting the blade should be allowed to run free with no load to allow the air flow around the blade to dissipate the heat.

Diamond blades for wet cutting

- Wet cutting diamond blades must be used with water to keep the blade core and segments cool during sawing. Wet cutting blades should NOT be used dry.
- Using wet cutting blades without water can cause excessive heat build-up, resulting in poor performance, severe blade damage and is a safety hazard.
- Water cooling cools the blade and increases its service life while also reducing the formation of dust.

Toothed blades



WARNING! Never use toothed blades such as wood cutting blades, circular toothed blades, carbide tipped blades etc. The risk of kickback is significantly increased and tips can be torn off and thrown at high speed. Carelessness can result in serious personal injury or even death.

Government regulation requires a different type of guarding for carbide tipped blades not available on power cutters – a so called 360 degree guard. Power Cutters (this saw) use Abrasive or Diamond blades and have a different guarding system which does not provide protection against the dangers presented by wood cutting blades.

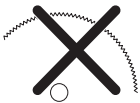

Transport and storage

- Do not store or transport the power cutter with the cutting blade fitted. All blades should be removed from the cutter after use and stored carefully.
- Store cutting blades in dry, frost free conditions. Special care should be taken with abrasive blades. Abrasive blades must be stored on a flat, level surface. If an abrasive blade is stored in humid conditions, this can cause imbalance and result in injury.
- Inspect new blades for transport or storage damage.

ASSEMBLING AND ADJUSTMENTS

General



WARNING! Always pull out the plug from the outlet socket before cleaning, maintenance or assembly.

Husqvarna's blades are approved for hand-held power cutters.

Checking the drive shaft and flange washers

When the blade is replaced with a new one, check the flange washers and the drive shaft.

- Check that the threads on the drive shaft are undamaged.
- Check that the contact surfaces on the blade and the flange washers are undamaged, of the correct dimension, clean, and that they run properly on the drive axle.

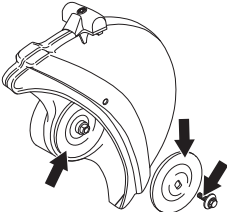

Do not use warped, notched, indented or dirty flange washers. Do not use different dimensions of flange washers.

Checking the bushing

Bushings are used to fit the machine to the centre hole in the cutting blade.

- Check that the bushing on the machine's spindle shaft corresponds with the centre hole of the cutting blade. The blades are marked with the diameter of the centre hole.

Checking the direction of the blade rotation

- When using diamond blades make sure that it rotates in the direction indicated by the arrow on the blade.

The direction of rotation for the machine is shown by arrows on the cutting arm.

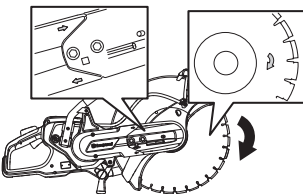

Fitting the cutting blade

- The blade is placed on the bushing (1) between the inner flange washer (2) and the flange washer (3). The flange washer is turned so that it fits on the axle.

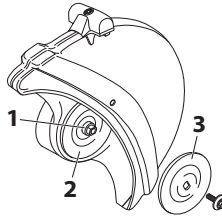

- Lock the shaft. Insert a tool in the hole in the cutting head and rotate the blade until it is locked.

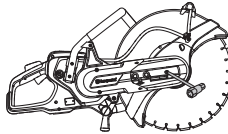

- Tightening torque for the bolt holding the blade is: 15-25 Nm (130-215 in.lb).

Blade guard

The guard for the cutting equipment should be adjusted so that the rear section is flush with the work piece. Spatter and sparks from the material being cut are then collected up by the guard and led away from the user.

The blade guard is friction locked.

- Press the ends of the guard against the work piece or adjust the guard with the adjustment handle. The guard must always be fitted on the machine.

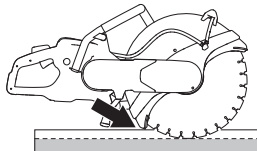

ASSEMBLING AND ADJUSTMENTS

Reversible cutting head

The machine is fitted with a reversible cutting head allowing cutting close to a wall or at ground level, restricted only by the thickness of the blade guard.

There is an increased risk of kickback when cutting with the cutting head reversed. The cutting blade is further away from the centre of the machine which means the handle and the cutting blade are no longer in alignment. It is more difficult to restrain the machine if the blade gets jammed or stuck in its kickback danger zone. See under the "Kickback" heading in the "Operating" section for additional information.

Some of the machine's good ergonomic features may also be jeopardised. Cutting with the cutting head reversed should only occur with cuts that are not possible in a standard manner.

- First release the two bolts and then the adjuster screw to release the belt tension.

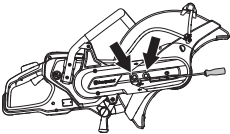

- Now unscrew the bolts and dismantle the belt guard.

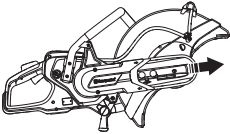

- Disconnect the water hose from the blade guard.
- Remove the belt from the belt pulley.

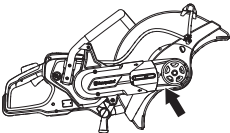

- The cutting head is now loose and can be removed from the machine.
- Remove the cutting head and attach it to the other side of the cutting arm.

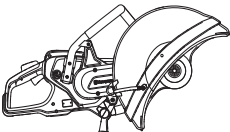

- Fit the belt guard to the reversed cutting head.
- Tighten the drive belt. See instructions in the section "Maintenance".
- A longer water hose has to be fitted to the machine if wet cutting is carried out.

Connect the cooling water

Connect the water hose to the water supply. Refer to 'Technical Data' for the lowest permitted water flow. Note that the machine's hose nipple is fitted with a filter.

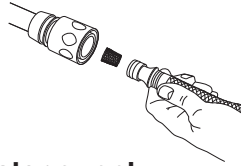

Water supply

When the throttle lockout (1) is depressed, the water valve will open. The water valve remains open and the throttle lockout (1) remains depressed as long as the throttle (2) is held pressed in.

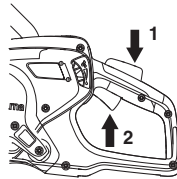

Water dosage

The water flow can be adjusted during operations with your thumb.

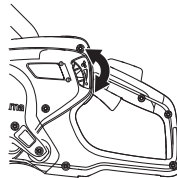

Ample water flow is needed for maximal blade life.

CAUTION! The water pressure and water flow is extremely important for the blade's cooling and service life. Inadequate cooling shortens the life of the blade.

Dry cutting

- Turn the switch on the right-hand side 180° to redirect the water coolant.

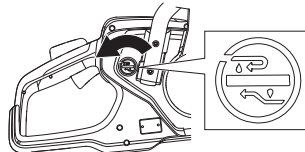

- Stop the flow of water with the knob on the left-hand side. The water coolant will now go through the return hose instead.

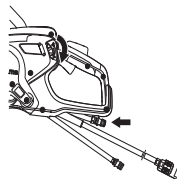

OPERATING

Protective equipment

General

Do not use the machine unless you are able to call for help in the event of an accident.

Personal protective equipment

You must use approved personal protective equipment whenever you use the machine. Personal protective equipment cannot eliminate the risk of injury but it will reduce the degree of injury if an accident does happen. Ask your dealer for help in choosing the right equipment.



WARNING! The use of products such as cutters, grinders, drills, that sand or form material can generate dust and vapours which may contain hazardous chemicals. Check the nature of the material you intend to process and use an appropriate breathing mask.

Long-term exposure to noise can result in permanent hearing impairment. So always use approved hearing protection. Listen out for warning signals or shouts when you are wearing hearing protection. Always remove your hearing protection as soon as the engine stops.

Always wear:

- Approved protective helmet
- Hearing protection
- Approved eye protection. If you use a face shield then you must also wear approved protective goggles. Approved protective goggles must comply with standard ANSI Z87.1 in the USA or EN 166 in EU countries. Visors must comply with standard EN 1731.
- Breathing mask
- Heavy-duty, firm grip gloves.
- Tight-fitting, heavy-duty and comfortable clothing that permits full freedom of movement.
- Boots with steel toe-caps and non-slip sole.

Other protective equipment



CAUTION! Sparks may appear and start a fire when you work with the machine. Always keep fire fighting equipment handy.

- Fire Extinguisher
- First aid kit

General safety warnings



WARNING! Read all safety warnings and all instructions. Failure to follow the warnings and instructions may result in electric shock, fire and/or serious injury.

Save all warnings and instructions for future reference. The term "power tool" in the warnings refers to your mains-operated (corded) power tool or battery-operated (cordless) power tool.

Work area safety

- **Keep work area clean and well lit.** Cluttered or dark areas invite accidents.
- **Do not operate power tools in explosive atmospheres, such as in the presence of flammable liquids, gases or dust.** Power tools create sparks which may ignite the dust or fumes.
- **Keep children and bystanders away while operating a power tool.** Distractions can cause you to lose control.
- Do not use the machine in bad weather, such as dense fog, rain, strong wind, intense cold, etc. Working in bad weather is tiring and can lead to dangerous conditions, e.g. slippery surfaces.
- Ensure when cutting that no material can become loose and fall, causing operating injury. Take great care when working on sloping ground.



WARNING! The safety distance for the power cutter is 15 metres (50 foot). You are responsible to ensure that animals and onlookers are not within the working area. Do not start cutting until the working area is clear and you are standing firmly.

OPERATING

Electrical safety

- **Avoid body contact with earthed or grounded surfaces, such as pipes, radiators, ranges and refrigerators.** There is an increased risk of electric shock if your body is earthed or grounded.
- **Do not expose power tools to rain or wet conditions.** Water entering a power tool will increase the risk of electric shock.
- **Do not abuse the cord. Never use the cord for carrying, pulling or unplugging the power tool. Keep cord away from heat, oil, sharp edges or moving parts.** Damaged or entangled cords increase the risk of electric shock.
- **When operating a power tool outdoors, use an extension cord suitable for outdoor use.** Use of a cord suitable for outdoor use reduces the risk of electric shock.
- **If operating a power tool in a damp location is unavoidable, use a residual current device (RCD) protected supply.** Use of an RCD reduces the risk of electric shock.
- Check that the cord and extension cord are intact and in good condition. Never use the machine if the cord is damaged, hand it in to an authorized service workshop for repair. An undersized cable means a risk of reduced machine capacity and overheating.
- The machine should be connected to an earthed outlet socket. Check that the mains voltage corresponds with that stated on the rating plate on the machine.
- Ensure the cord is behind you when you start to use the machine so that the cord will not be damaged.



WARNING! The machine (Great Britain 110V) is not equipped with a ground fault circuit interrupter. The machine must always be used with an isolating transformer for protection in case an electrical fault should occur.



WARNING! Do not pressure wash the machine, as water can enter the electrical system or the engine and cause damage to the machine or short circuit.

Personal safety

- **Stay alert, watch what you are doing and use common sense when operating a power tool. Do not use a power tool while you are tired or under the influence of drugs, alcohol or medication.** A moment of inattention while operating power tools may result in serious personal injury.
- **Use personal protective equipment. Always wear eye protection.** Protective equipment such as dust mask, non-skid safety shoes, hard hat, or hearing protection used for appropriate conditions will reduce personal injuries.
- **Prevent unintentional starting. Ensure the switch is in the OFF-position before connecting to power source and/or battery pack, picking up or carrying the tool.** Carrying power tools with your finger on the switch or energising power tools that have the switch on invites accidents.
- **Remove any adjusting key or wrench before turning the power tool on.** A wrench or a key left attached to a rotating part of the power tool may result in personal injury.
- **Do not overreach. Keep proper footing and balance at all times.** This enables better control of the power tool in unexpected situations.
- **Dress properly. Do not wear loose clothing or jewellery. Keep your hair, clothing and gloves away from moving parts.** Loose clothes, jewellery or long hair can be caught in moving parts.
- **If devices are provided for the connection of dust extraction and collection facilities, ensure these are connected and properly used.** Use of dust collection can reduce dust-related hazards.
- Remain at a distance from the blades when the engine is running.

OPERATING

Power tool use and care

- **Do not force the power tool. Use the correct power tool for your application.** The correct power tool will do the job better and safer at the rate for which it was designed.
- **Do not use the power tool if the switch does not turn it on and off.** Any power tool that cannot be controlled with the switch is dangerous and must be repaired.
- **Store idle power tools out of the reach of children and do not allow persons unfamiliar with the power tool or these instructions to operate the power tool.** Power tools are dangerous in the hands of untrained users.
- **Maintain power tools. Check for misalignment or binding of moving parts, breakage of parts and any other condition that may affect the power tool's operation. If damaged, have the power tool repaired before use.** Many accidents are caused by poorly maintained power tools.
- **Keep cutting tools sharp and clean.** Properly maintained cutting tools with sharp cutting edges are less likely to bind and are easier to control.
- **Use the power tool, accessories and tool bits etc. in accordance with these instructions, taking into account the working conditions and the work to be performed.** Use of the power tool for operations different from those intended could result in a hazardous situation.



WARNING! Under no circumstances should you modify the original design of the machine without approval from the manufacturer. Always use original spare parts. Unauthorized modifications and/or accessories may lead to serious injury or death to the user or others.

- Make sure that no pipes or electrical cables are routed in the working area or in the material to be cut.
- Always check and mark out where gas pipes are routed. Cutting close to gas pipes always entails danger. Make sure that sparks are not caused when cutting in view of the risk of explosion. Remain concentrated and focused on the task. Carelessness can result in serious personal injury or death.
- The guard for the cutting equipment must always be on when the machine is running.

Service

- **Have your power tool serviced by a qualified repair person using only identical replacement parts.** This will ensure that the safety of the power tool is maintained.

Always use common sense

It is not possible to cover every conceivable situation you can face. Always exercise care and use your common sense. If you get into a situation where you feel unsafe, stop and seek expert advice. Contact your dealer, service agent or an experienced user. Do not attempt any task that you feel unsure of!

Basic working techniques



WARNING! Do not pull the power cutter to one side, this can cause the blade to jam or break resulting in injury to people.

Under all circumstances avoid grinding using the side of the blade; it will almost certainly be damaged, break and can cause immense damage. Only use the cutting section.

Cutting plastics with a diamond blade can cause kickback when the material melts due to the heat produced when cutting and sticks to the blade. Never cut plastic materials with a diamond blade!

Cutting metal generates sparks that may cause fire. Do not use the machine near ignitable substances or gases.

- The machine is designed and intended for cutting with abrasive blades or diamond blades intended for high speed handheld machines. The machine shall not be used with any other type of blade, or for any other type of cutting.
- Check that the cutting blade is fitted correctly and does not show signs of damage. See the instructions in the sections "Cutting blades" and "Assembly and settings".
- Check that the correct cutting blade is used for the application in question. See instructions in the section "Cutting blades".
- Never cut asbestos materials!
- Hold the saw with both hands; keep a firm grip with thumbs and fingers encircling the handles. The right hand should be on the rear handle and the left hand on the front handle. All operators, weather right or left handed shall use this grip. Never operate a power cutter holding it with only one hand.

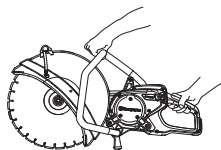

- Stand parallel to the cutting blade. Avoid standing straight behind. In the event of a kickback the saw will move in the plane of the cutting blade.

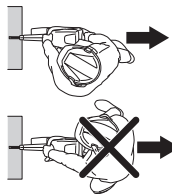

- Maintain a safe distance from the cutting blade when the engine is running.
- Never leave the machine unsupervised with the motor running.
- Never move the machine when the cutting equipment is rotating.

OPERATING

- Never lay the power tool down until the accessory has come to complete stop.
- The guard for the cutting equipment should be adjusted so that the rear section is flush with the work piece. Spatter and sparks from the material being cut are then collected up by the guard and led away from the user. The guards for the cutting equipment must always be fitted when the machine is running.

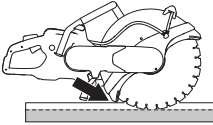

- Never use the kickback zone of the blade **for cutting**. See instructions under the heading "Kickback".
- Keep a good balance and a firm foothold.
- Never cut above shoulder height.
- Never cut from a ladder. Use a platform or scaffold if the cut is above shoulder height.

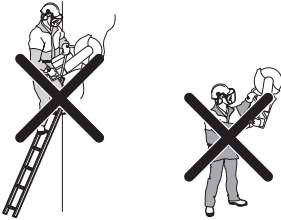

- Do not overreach
- Stand at a comfortable distance from the work piece.
- Always ensure you have a safe and stable working position.
- Check that the blade is not in contact with anything when the machine is started
- Apply the cutting blade gently with high rotating speed (full throttle) Maintain full speed until cutting is complete.
- Let the machine work without forcing or pressing the blade.
- Feed down the machine in line with the blade. Pressure from the side can damage the blade and is very dangerous.



- Move the blade slowly forwards and backwards to achieve a small contact area between the blade and the material to be cut. This reduces the temperature of the blade and ensures effective cutting.

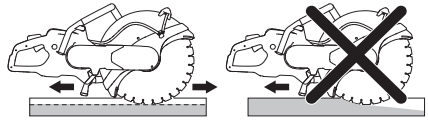

OPERATING

Gradual start and overload protection

The machine is equipped with electronically controlled gradual start and overload protection.

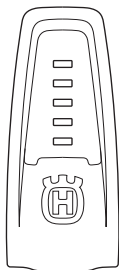

Indication on the machine	Cause	Possible action
1 green lamp:	Indicates the tool is connected to the power unit and is ready for use.	
	Power output is less than 70% of the maximum available output when in use.	
2 green lamps:	Power output is between 70% and 90% of the maximum available output when in use.	
3 green lamps:	Optimum cutting speed.	
	Power output is more than 90% of the maximum available output.	
3 green lamps and 1 yellow:	Tool under load so power output drops.	Reduce the load to attain optimum cutting speed.
3 green lamps, 1 yellow: and 1 red:	The system is becoming overheated.	Reduce the load or increase motor and power unit cooling.
All lamps on or flashing:	The system is overheated and can stop at any time.* Power reduction: Automatic reduction in maximum available output. Power reduction attempts to avoid overheating and automatic shut-down of the system.	Reduce the load or increase motor and power unit cooling.
		Motor cooling can be improved by increasing the amount of coolant or using colder water.
		Power unit cooling can be improved by changing air filter or by placing the power unit in a location with cooler ambient temperature.

* If the system has shut down due to overheating, the lamps will continue flashing until the system has cooled down and is ready to be restarted.

The electronics cut the current immediately if the blade jams.

OPERATING

Managing dust

The machine is fitted with DEX (Dust Extinguisher), a low flushing water kit that offers maximum dust suppression.

Use wet cutting blades with DEX when possible for optimal dust management. See instructions in the section "Cutting blades".

Adjust water flow using the tap to bind the cutting dust. The volume of water required varies depending on the type of job at hand.

If water hoses loosen from their supply sources, this indicates that the machine is connected to a water pressure that is too high. See instructions under the "Technical data" heading for recommended water pressure.

Kickback



WARNING! Kickbacks are sudden and can be very violent. The power cutter can be thrown up and back towards the user in a rotating motion causing serious or even fatal injury. It is vital to understand what causes kickback and how to avoid it before using the machine.

Kickback is the sudden upward motion that can occur if the blade is pinched or stalled in the kickback zone. Most kickbacks are small and pose little danger. However a kickback can also be very violent and throw the power cutter up and back towards the user in a rotating motion causing serious or even fatal injury.

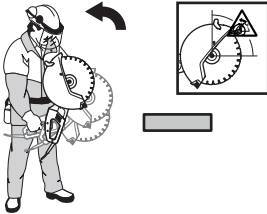

Reactive force

A reactive force is always present when cutting. The force pulls the machine in the opposite direction to the blade rotation. Most of the time this force is insignificant.



If the blade is pinched or stalled the reactive force will be strong and you might not be able to control the power cutter.

Kickback zone

Never use the kickback zone of the blade **for cutting**. If the blade is pinched or stalled in the kickback zone, the reactive force will push the power cutter up and back towards the user in a rotating motion causing serious or even fatal injury.

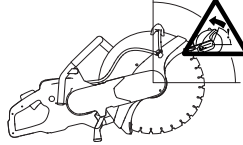

Climbing kickback

If the kickback zone is used for cutting the reactive force drives the blade to climb up in the cut. Do not use the kickback zone. Use the lower quadrant of the blade to avoid climbing kickback.

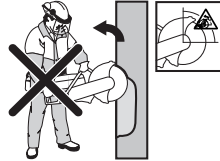

Pinching kickback

Pinching is when the cut closes and pinches the blade. If the blade is pinched or stalled the reactive force will be strong and you might not be able to control the power cutter.



If the blade is pinched or stalled in the kickback zone, the reactive force will push the power cutter up and back towards the user in a rotating motion causing serious or even fatal injury. Be alert for potential movement of the work piece. If the work piece is not properly supported and shifts as you cut, it might pinch the blade and cause a kick back.

OPERATING

Pipe cutting

Special care should be taken when cutting in pipes. If the pipe is not properly supported and the cut kept open through out the cutting, the blade might be pinched in the kickback zone and cause a severe kickback. Be especially alert when cutting a pipe with a belled end or a pipe in a trench that, if not properly supported, may sag and pinch the blade.

Before starting the cut the pipe must be secure so it does not move or roll during cutting.

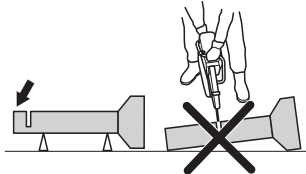

If the pipe is allowed to sag and close the cut, the blade will be pinched in the kick back zone and a severe kick back might develop.

If the pipe is properly supported the end of the pipe will move downward, the cut will open and no pinching will occur.

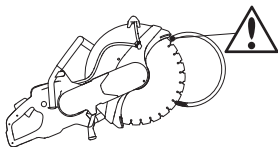

Proper sequence cutting a pipe

- 1 First cut section I.
- 2 Move to side II and cut from section I to bottom of the pipe.
- 3 Move to side III and cut the remaining part of the pipe ending at the bottom.

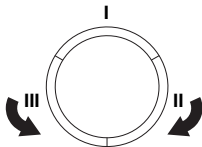

How to avoid kickback

Avoiding kickback is simple.

The work piece must always be supported so that the cut stays open when cutting through. When the cut opens there is no kickback. If the cut closes and pinches the blade there is always a risk of kickback.

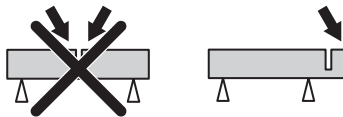

Take care when inserting the blade in an existing cut.

Be alert to movement of the work piece or anything else that can occur, which could cause the cut to close and pinch the blade.

Transport and storage

- Secure the equipment during transportation in order to avoid transport damage and accidents.
- For transport and storage of cutting blades, see the section "Cutting blades".
- Store the equipment in a lockable area so that it is out of reach of children and unauthorized persons.

STARTING AND STOPPING

Before starting



WARNING! Note the following before starting:

The machine's power unit must be connected to an earthed outlet socket.

Check that the mains voltage corresponds with that stated on the rating plate on the machine.

Make sure you have a secure footing and that the cutting blade cannot touch anything.

Keep people and animals well away from the working area.

- Connect the machine to the power unit.
- Connect the power unit to a grounded outlet
- Turn on the power unit switch.



WARNING! The machine (Great Britain 120V) is not equipped with a ground fault circuit interrupter. The machine must always be used with an isolating transformer for protection in case an electrical fault should occur.

Water connector

CAUTION! Never operate the machine without coolant as this will cause overheating.

- Connect the water hose to the water supply.

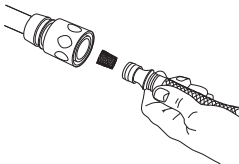

- When the throttle lockout (1) is depressed, the water valve will open.



Starting

- Grip the rear handle with your right hand.

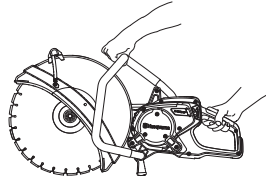

- Depress the throttle lockout and hold in the throttle.
- Run the machine unloaded and in a safe manner for at least 30 seconds.

Stopping



WARNING! The cutting blade continues to rotate for up to 10 seconds after the motor has been turned off.

- Stop the motor by releasing the throttle.

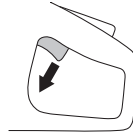

- The motor can also be stopped by pressing the emergency stop button or turning the switch to OFF (O) on the power unit.

Turn off the tool.

- Allow the cutting blade to stop completely.
- Turn the switch to the OFF position (O) on the power pack.
- Turn off the tool.

MAINTENANCE

General



WARNING! The user must only carry out the maintenance and service work described in this Operator's Manual. More extensive work must be carried out by an authorized service workshop.

Inspection and/or maintenance should be carried out with the motor switched off and the plug disconnected.

Wear personal protective equipment. See instructions under the "Personal protective equipment" heading.

The life span of the machine can be reduced and the risk of accidents can increase if machine maintenance is not carried out correctly and if service and/or repairs are not carried out professionally. If you need further information please contact your nearest service workshop.

Let your Husqvarna dealer regularly check the machine and make essential adjustments and repairs.

Maintenance schedule

In the maintenance schedule you can see which parts of your machine that require maintenance, and with which intervals it should take place. The intervals are calculated based on daily use of the machine, and may differ depending on the rate of usage.

	Daily maintenance	Weekly maintenance/40 hours	Monthly maintenance
Cleaning	External cleaning		
Functional inspection	General inspection	Vibration damping system*	Drive wheel
	Water system	Drive belt	
	Throttle trigger*		
	Throttle lockout*		
	Blade guard*		
	Cutting blade**		

*See instructions in the section "Machine's safety equipment".

** See instructions in the section "Cutting blades" and "Assembly and settings".

MAINTENANCE

Cleaning

External cleaning

- Clean the machine daily by rinsing it with clean water after the work is finished.



WARNING! Do not use high-pressure washers to clean the machine.

Functional inspection

General inspection



WARNING! Never use damaged cables. They can cause serious, even fatal, personal injuries.

- Check that the cord and extension cord are intact and in good condition. Never use the machine if the cord is damaged, hand it in to an authorized service workshop for repair.
- Check that nuts and screws are tight.

Drive belt

Check the tension of the drive belt.

- For correct tensioning of the drive belt, the square nut should be positioned opposite the marking on the belt cover.

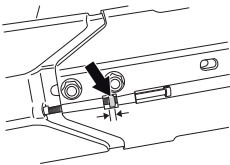

Tensioning the drive belt

- A new drive belt should be retightened after about one hour's use.
- The drive belt is enclosed and well protected from dust and dirt.
- When the drive belt is to be tensioned, release the bolts holding the cutting arm.

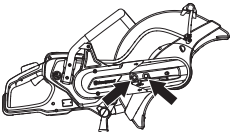

- Screw the adjuster screw so that the square headed nut comes opposite the marking on the cover. This automatically ensures that the belt has the correct tension.

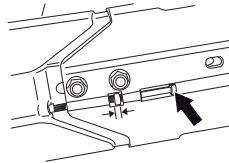

Replacing the drive belt

- First release the two bolts and then the adjuster screw to release the belt tension.

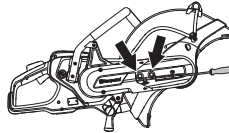

- Now unscrew the bolts and dismantle the belt guard.

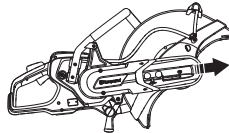

- Remove the belt from the belt pulley.

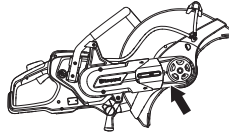

- The cutting head is now loose and can be removed from the machine. Remove the rear belt guard by releasing the two screws holding the guard.

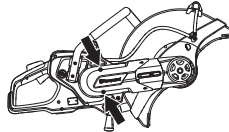

- Replace the drive belt.
- Assemble in the reverse order as set out for dismantling.

Drive wheel

- Check the drive gear for wear.

TECHNICAL DATA

Technical data

Technical data	K6500
Motor	
Electric motor	HF High Frequency
Max. speed of output shaft, rpm	4200
3-phase operation, Motor output - max. kW	5,5
1-phase operation, Motor output - max. kW	3
Weight	
Machine with cable packadge, without blade, kg	10.0
Water cooling	
Water cooling of blade	Yes
Recommended water pressure, bar	0,5-8
Min. recommended water flow, l/min	0,5 at water temperature 15°C
Connecting nipple	Type "Gardena"
Noise emissions (see note 1)	
Sound power level, measured dB (A)	110
Sound power level, guaranteed dB(A)	111
Sound levels (see note 2)	
Sound pressure level at the operators ear, dB(A)	99
Equivalent vibration levels, a_{hveq} (see note 3)	
Front handle, m/s^2	3.0
Rear handle, m/s^2	3.0

Note 1: Noise emissions in the environment measured as sound power (L_{WA}) conforming to EN 60745-1.

Note 2: Noise pressure level according to EN 60745-1. Reported data for noise pressure level has a typical statistical dispersion (standard deviation) of 1.0 dB(A).

Note 3: Equivalent vibration level, according to EN ISO 19432, is calculated as the time-weighted energy total for vibration levels under various working conditions. Reported data for vibration level has a typical statistical dispersion (standard deviation) of 1,5 m/s^2 .

Cutting equipment

Cutting blade, mm	400
Max. peripheral speed, m/s	100
Max. blade speed, rpm	4200
Max cutting depth, mm	145

TECHNICAL DATA

EC Declaration of Conformity

(Applies to Europe only)

Husqvarna AB, SE-561 82 Huskvarna, Sweden, tel: +46-36-146500, declares under sole responsibility that the power cutter **Husqvarna K6500** dating from 2016 serial numbers and onward (the year is clearly stated on the type plate, followed by the serial number), complies with the requirements of the COUNCIL'S DIRECTIVE:

- of May 17, 2006 "relating to machinery" **2006/42/EC**.
- of February 26, 2014 "relating to electromagnetic compatibility" **2014/30/EU**.
- of February 26, 2014 "relating to electrical equipment designed for use within certain voltage limits" **2014/35/EU**.
- of June 08, 2011 on the "restriction of use of certain hazardous substances" **2011/65/EU**.

The following standards have been applied: EN ISO 12100:2010, EN 55014-1:2006, EN 55014-2/A1:2001, EN 61000-3-2:2006, EN 61000-3-3:2008, EN 60745-1:2009, EN 60745-2-22:2011.

Gothenburg, 30 March 2016

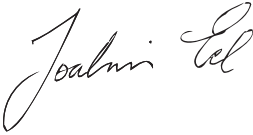

Joakim Ed

Global R Director

Construction Equipment Husqvarna AB

(Authorized representative for Husqvarna AB and responsible for technical documentation.)

WIRING DIAGRAM

Wiring diagram

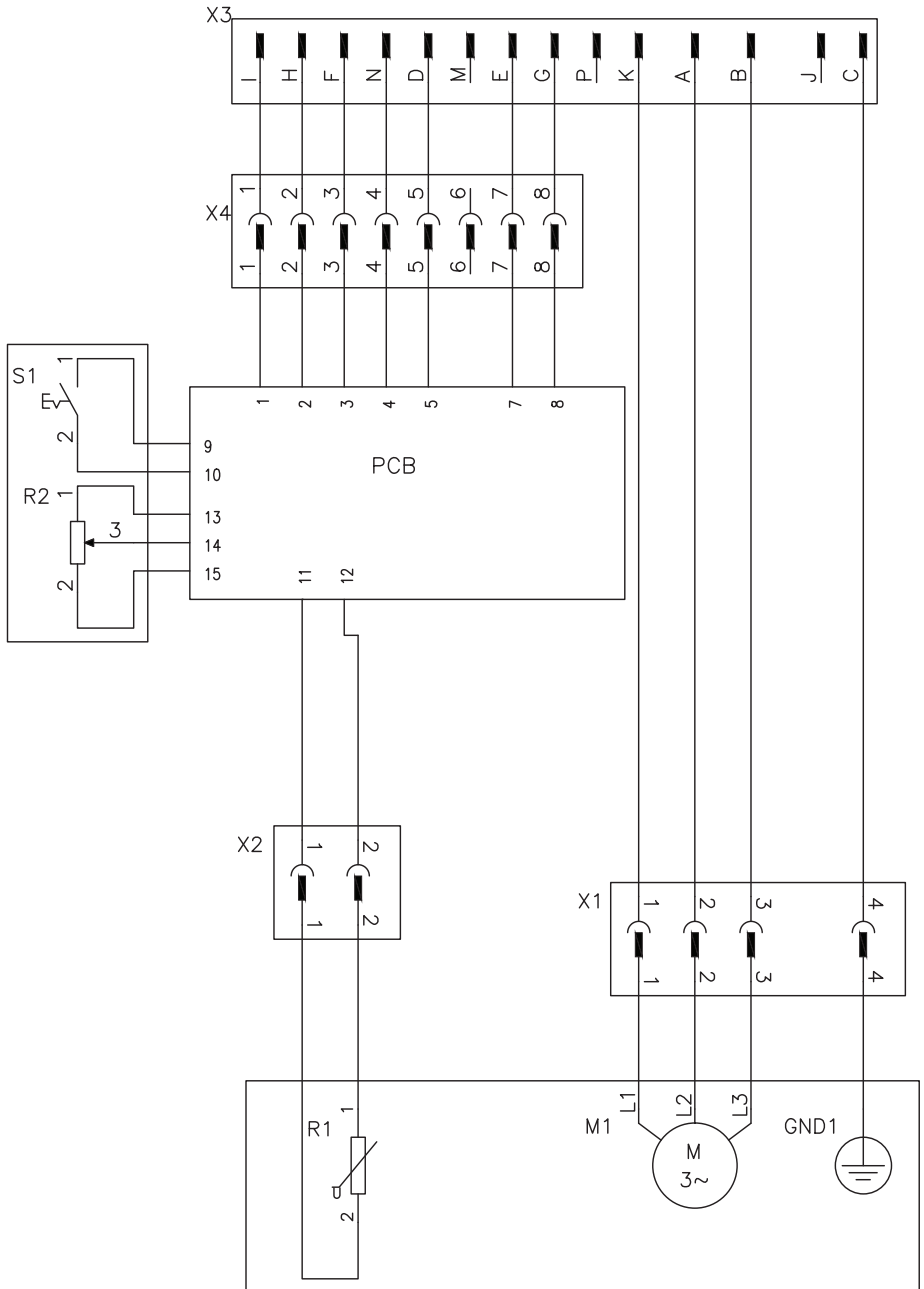

ACLARACIÓN DE LOS SÍMBOLOS

Símbolos en la máquina:

¡ATENCIÓN! La máquina, si se utiliza de forma errónea o descuidada, puede ser una herramienta peligrosa que puede causar daños graves e incluso la muerte al usuario y a otras personas.

Lea detenidamente el manual de instrucciones y asegúrese de entender su contenido antes de utilizar la máquina.

Utilice el equipo de protección personal. Vea las instrucciones bajo el título "Equipo de protección personal".

Compruebe que los discos de corte no tienen grietas ni daños de otro tipo.

No utilice discos de sierra

¡ATENCIÓN! Al cortar se genera polvo que puede causar daños por inhalación. Utilice una máscara respiratoria homologada. Procure que haya buena ventilación.

¡ATENCIÓN! Al cortar se produce polvo que puede causar daños al inhalar. Utilice una máscara respiratoria homologada. Evite la inhalación de vapores de gasolina y gases de escape. Procure que haya buena ventilación.

¡ATENCIÓN! Las reculadas pueden ser repentinas, rápidas y violentas, lo que podría causar accidentes mortales. Lea las instrucciones y asegúrese de entender su contenido antes de utilizar la máquina.

Este producto cumple con la directiva CE vigente.



Etiquetado ecológico. El símbolo en el producto o en su envase indica que no se puede tratar este producto como desperdicio doméstico. Deberá por lo tanto depositarse en un centro de recogida adecuado para el reciclado de equipos eléctricos y electrónicos.



Haciendo que este producto sea manipulado adecuadamente, se ayuda a evitar consecuencias negativas potenciales para el medio ambiente y las personas, lo que puede ocurrir con la manipulación inadecuada como residuos del producto.

Para obtener información más detallada sobre el reciclado de este producto, contacte con la oficina municipal local, con el servicio de eliminación de desperdicios domésticos o con la tienda donde compró el producto.

Los demás símbolos/etiquetas que aparecen en la máquina corresponden a requisitos de homologación específicos en determinados mercados.

Explicación de los niveles de advertencia

Las advertencias se clasifican en tres niveles.

¡ATENCIÓN!



¡ATENCIÓN! Indica un riesgo de daños graves para el usuario o incluso muerte, o bien daños al entorno, si no se siguen las instrucciones del manual.

¡NOTA!



¡NOTA! Indica un riesgo de lesiones para el usuario o daños al entorno si no se siguen las instrucciones del manual.

AVISO

AVISO Indica un riesgo de daños en los materiales o en la máquina si no se siguen las instrucciones del manual.

ÍNDICE

Índice

ACLARACIÓN DE LOS SÍMBOLOS

Símbolos en la máquina:	26
Explicación de los niveles de advertencia	26

ÍNDICE

Índice	27
--------------	----

PRESENTACIÓN

Apreciado cliente:	28
Diseño y funciones	28
K6500	28

¿QUÉ ES QUÉ?

Componentes de la máquina	29
---------------------------------	----

EQUIPO DE SEGURIDAD DE LA MÁQUINA

Generalidades	30
---------------------	----

DISCOS DE CORTE

Generalidades	32
Discos abrasivos	33
Hojas de diamante	33
Discos dentados	34
Transporte y almacenamiento	34

MONTAJE Y AJUSTES

Generalidades	35
Control del eje motriz y las arandelas de brida	35
Comprobación del buje	35
Comprobación del sentido de rotación de la hoja	35
Montaje del disco de corte	35
La protección debe estar siempre montada en la máquina	35
Unidad de corte reversible	36
Conexión de la refrigeración por agua	36
Suministro de agua	36
Dosificación de agua	36
Corte seco	37

FUNCIONAMIENTO

Equipo de protección	38
Instrucciones generales de seguridad	38
Técnica básica de trabajo	40
Transporte y almacenamiento	44

ARRANQUE Y PARADA

Antes del arranque	45
Arranque	45
Parada	45

MANTENIMIENTO

Generalidades	46
Programa de mantenimiento	46
Limpieza	47
Inspección funcional	47

DATOS TECNICOS

Equipo de corte	48
Declaración CE de conformidad	49

ESQUEMA DE CONEXIONES ELÉCTRICAS

Esquema de conexiones eléctricas	50
--	----

Apreciado cliente:

Gracias por elegir un producto Husqvarna.

Esperamos que su máquina le proporcione plena satisfacción y le sirva de ayuda por mucho tiempo en adelante. La adquisición de alguno de nuestros productos da acceso a asistencia profesional con reparaciones y servicio. Si la máquina no fue adquirida en un distribuidor oficial, preguntar en la tienda de compra la dirección del taller de servicio más cercano.

Este manual de instrucciones es un documento importante. Procure tenerlo siempre a mano en el lugar de trabajo. Siguiendo sus instrucciones (de uso, servicio, mantenimiento, etcétera) puede alargar considerablemente la vida útil de la máquina e incrementar su valor de reventa. Si vende su máquina, entregue el manual de instrucciones al nuevo propietario.

Más de 300 años de innovación

La fundación de la empresa sueca Husqvarna AB data del año 1689, cuando el Rey Karl XI encargó la construcción de una fábrica para la fabricación de mosquetes. En ese momento se establecieron los cimientos de la experiencia tecnológica en la que se basan muchos de los productos punteros en el mundo en el sector de las armas de caza, bicicletas, motocicletas, electrodomésticos, máquinas de coser y productos para exteriores.

Husqvarna es líder internacional en productos motorizados para exteriores destinados a la silvicultura, el mantenimiento de parques y el cuidado del césped y del jardín, así como equipos de corte y herramientas de diamante para el sector de la construcción y la piedra.

Responsabilidad del propietario

El propietario / empresario es el responsable de asegurarse de que el usuario tiene los conocimientos necesarios para utilizar la máquina con seguridad. Los supervisores y los usuarios deben haber leído y entendido el manual de instrucciones. Deben tener conocimiento de lo siguiente:

- Las instrucciones de seguridad de la máquina.
- Las aplicaciones y las limitaciones de la máquina.
- El modo de uso y de mantenimiento de la máquina.

La utilización de esta máquina podría estar regulada por la legislación nacional vigente. Infórmese sobre la legislación vigente en el lugar donde trabaja antes de empezar a utilizar la máquina.

Los derechos que se reserva el fabricante.

Tras la publicación de este manual, Husqvarna podría publicar información adicional para el funcionamiento seguro de este producto. Es responsabilidad del propietario mantenerse informado de los métodos de funcionamiento más seguros.

Husqvarna AB trabaja constantemente para perfeccionar sus productos y se reserva, por lo tanto, el derecho a introducir modificaciones en la construcción y el diseño sin previo aviso.

Diseño y funciones

Este producto está incluido en una gama de equipos de alta frecuencia para cortar, taladrar y realizar cortes de muros. Están diseñados para cortar materiales duros como el acero o materiales de albañilería y no deben utilizarse para funciones distintas a las descritas en este manual.

El alto rendimiento, la fiabilidad, la tecnología innovadora, las soluciones técnicas avanzadas y el respeto medioambiental son los valores que caracterizan a los productos de Husqvarna. El usuario debe leer este manual detenidamente para garantizar un funcionamiento seguro del producto. Póngase en contacto con su concesionario o con Husqvarna si necesita más información.

A continuación se describen algunas de las características únicas de su producto.

K6500

- La unidad proporciona una salida de gran potencia y puede utilizar entradas monofásicas o trifásicas, lo que la convierte en un dispositivo flexible y útil.
- Hay dos opciones de refrigeración por agua en la máquina: corte húmedo y corte seco.
- Elgard™ es una protección contra sobrecarga electrónica que protege el motor. Dicha protección protege la máquina y amplía su vida útil. Gracias a Elgard™, la máquina indica cuándo se aproxima a la carga máxima.

El indicador de carga muestra al usuario que el nivel de carga utilizado para el proceso de corte es correcto y avisa cuando el sistema está a punto de sobrecalentarse.

- Los eficientes amortiguadores de vibraciones protegen los brazos y las manos.
- El diseño es ergonómico, compacto y ligero, lo que permite un transporte sencillo de la unidad.

¿QUÉ ES QUÉ?

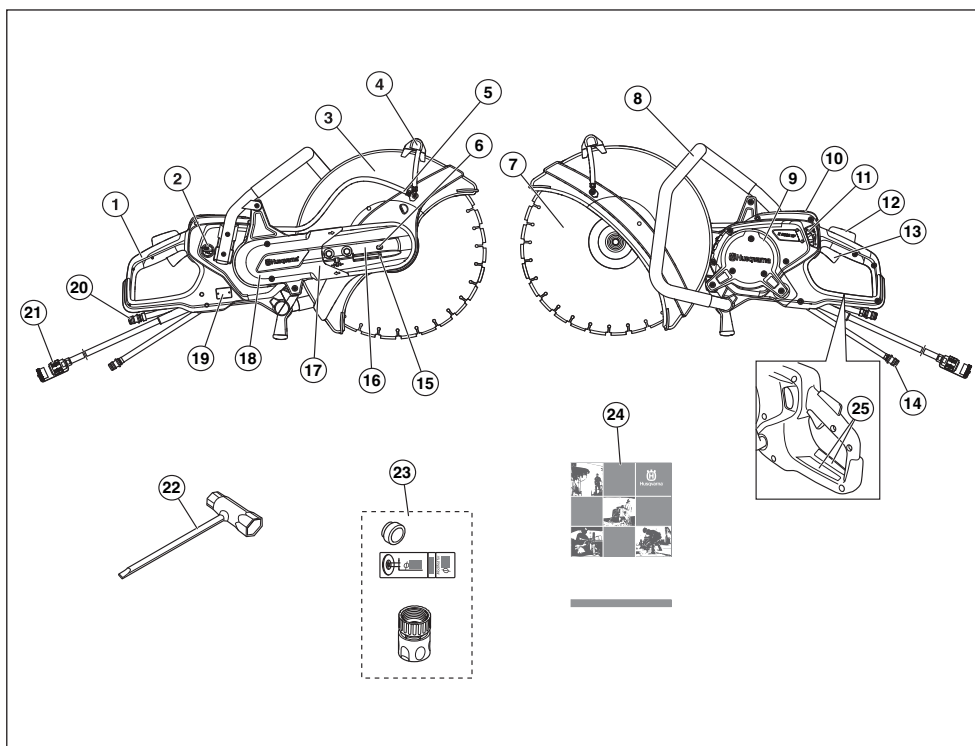

Componentes de la máquina

- | | |
|--|---|
| 1 Mango trasero | 13 Acelerador |
| 2 Interruptor, refrigeración por agua | 14 Conexión de entrada de agua |
| 3 La protección debe estar siempre montada en la máquina | 15 Tensor de correa |
| 4 Mango de ajuste para protección | 16 Equipo de corte |
| 5 Kit de agua | 17 Brazo de corte |
| 6 Bloqueo de eje | 18 Protección de correa |
| 7 Disco de corte | 19 Placa de características |
| 8 Mango delantero | 20 Conexión de salida de agua (manguera de retorno) |
| 9 Tapas de inspección | 21 Conector |
| 10 Display | 22 Llave combinada |
| 11 Grifo con limitador de flujo | 23 Buje, etiqueta y conectores de agua |
| 12 Fíador del acelerador | 24 Manual de instrucciones |
| | 25 Etiqueta adhesiva de información y advertencia |

EQUIPO DE SEGURIDAD DE LA MÁQUINA

Generalidades



¡ATENCIÓN! Nunca utilice una máquina con componentes de seguridad defectuosos. Si su máquina no pasa todos los controles, entréguela a un taller de servicio para su reparación.

Para evitar que se ponga en marcha accidentalmente, realice los pasos descritos en este capítulo con el motor apagado y el cable de alimentación desconectado, si no se indica lo contrario.

En este capítulo se describen los componentes de seguridad de la máquina, su función y el modo de efectuar el control y el mantenimiento para garantizar un funcionamiento óptimo.

Fiador del acelerador y válvula de conexión/desconexión para el agua

El fiador del acelerador está diseñado para evitar la activación accidental del acelerador y regular la válvula de conexión/desconexión del agua.

Cuando se pulsa la tecla de bloqueo (1) de la empuñadura (es decir, al agarrar el asa), se abre la válvula de agua y se suelta el control del acelerador (2).

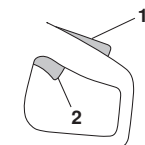

Cuando se suelta la empuñadura, el acelerador y el fiador del acelerador vuelven a sus respectivas posiciones iniciales. En esta posición, la máquina se detiene y el acelerador se bloquea, mientras que la válvula de agua vuelve a la posición cerrada.

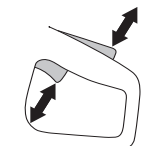

Comprobación del fiador del acelerador

- Asegúrese de que el gatillo de alimentación está bloqueado y que el bloqueo está en la posición inicial.



- Apriete el fiador del acelerador y compruebe que vuelva a su posición de partida al soltarlo.



- Compruebe que el gatillo de alimentación y el bloqueo se mueven con facilidad y que sus sistemas de muelle de retorno funcionan.

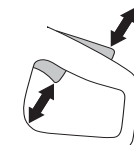

Acelerador y freno

El acelerador se usa para arrancar, frenar y regular el funcionamiento del acelerador.

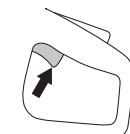

Comprobación del acelerador y el freno

- Acelere la máquina al máximo, suelte el acelerador y compruebe si el motor y el disco de corte se detienen en 10 segundos.



La protección debe estar siempre montada en la máquina

Esta protección está montada arriba del disco de corte y su diseño impide que fragmentos del disco o del material cortado sean lanzados hacia el usuario.

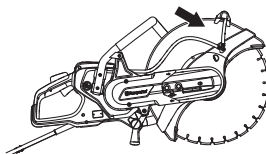

EQUIPO DE SEGURIDAD DE LA MÁQUINA

Control de la protección del disco de corte



¡ATENCIÓN! Antes de arrancar la máquina, controle siempre que la protección está correctamente montada. Controle también que el disco de corte esté correctamente montado y que no esté dañado. Un disco de corte dañado puede ocasionar accidentes personales. Vea las instrucciones bajo el título Montaje.

- Controle que la protección está intacta y que no tiene grietas ni deformaciones.

Sistema amortiguador de vibraciones



¡ATENCIÓN! La sobreexposición a las vibraciones puede provocar problemas circulatorios y dolencias de carácter nervioso, especialmente en personas con patologías circulatorias. Acuda a un médico si nota síntomas corporales que puedan relacionarse con la sobreexposición a las vibraciones. Son ejemplos de tales síntomas la pérdida de sensibilidad, el 'cosquilleo', las 'punzadas', el dolor, la pérdida o reducción de la fuerza normal o los cambios en el color y la superficie de la piel. Estos síntomas se presentan normalmente en dedos, manos y muñecas. Los síntomas pueden aumentar en temperaturas frías.

- Su máquina incorpora un sistema amortiguador diseñado para reducir al máximo posible las vibraciones y optimizar la comodidad de uso.
- El sistema amortiguador de vibraciones de la máquina reduce la transmisión de vibraciones entre la parte del motor/equipo de corte y la parte de los mangos de la máquina.

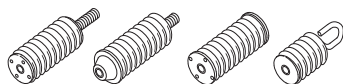

Comprobación del sistema amortiguador de vibraciones



¡ATENCIÓN! El motor debe estar apagado y el conector desenchufado de la unidad de alimentación.

- Controle regularmente los elementos antivibración para ver si están agrietados o deformados. Cámbielos si están dañados.
- Controle que los elementos antivibraciones estén firmemente montados entre el motor y el sistema de mangos.

DISCOS DE CORTE

Generalidades



¡ATENCIÓN! Un disco de corte puede romperse y provocar daños graves al operario.

El fabricante del disco de corte publica advertencias y recomendaciones para el uso y cuidado adecuado del mismo. Estas advertencias se suministran con el disco de corte.

Se debe comprobar el disco de corte antes de su montaje en la cortadora y a menudo durante su uso. Compruebe que no presenta grietas, ni faltan segmentos (discos de diamante), ni se han roto piezas. No utilice un disco de corte dañado.

Compruebe el buen funcionamiento de cada nuevo disco de corte haciéndolo funcionar a una aceleración máxima durante 1 minuto.

Los discos de corte Husqvarna están homologados para cortadoras manuales.

- Hay dos versiones básicas de disco de corte: Discos abrasivos y hojas de diamante.

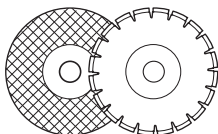

- Los discos de corte de gran calidad suelen ser los más económicos. Los discos de corte de calidad inferior tienen a menudo una capacidad de corte peor y menor durabilidad, lo cual se traduce en unos costes mayores con respecto a la cantidad de material cortado.
- Utilice un buje adecuado para el disco de corte que se utilizará en la máquina. Vea las instrucciones del apartado "Montaje del disco de corte".

Discos de corte adecuados

Discos de corte	
Discos abrasivos	Sí*
Hojas de diamante	Sí
Discos dentados	No

Si desea obtener más información, consulte el apartado de «Datos técnicos».

*Sin agua

Discos de corte para diversos materiales



¡ATENCIÓN! No usar nunca un disco de corte para ningún material al que no está destinado.

Nunca utilice un disco de diamante para cortar material de plástico. El calor producido durante el corte podría derretir el plástico, que se podría pegar al disco de corte y causar una reculada.

Al cortar metales se producen chispas que podrían provocar un incendio. No utilice la máquina cerca de sustancias o gases inflamables.

Siga las instrucciones suministradas con el disco de corte relativas a la adecuación del disco a las diferentes aplicaciones, o bien consulte a su distribuidor en caso de duda.

	Hormigón	Metal	Plástico	Hierro fundido
Discos abrasivos*	X	X	X	X
Hojas de diamante	X	X*	----	X*

* Solo discos especiales.

Máquinas de mano de alta velocidad



¡ATENCIÓN! No utilice nunca un disco de corte cuyo régimen nominal sea inferior al de la máquina. Utilice solo discos de corte diseñados para cortadoras manuales de gran velocidad.

- Muchos de los discos de corte que encajarían en esta cortadora están fabricados para sierras inmóviles y tienen un régimen nominal inferior al necesario para esta cortadora de mano. Los discos de corte con un régimen nominal inferior no deben utilizarse nunca en esta cortadora.
- Los discos de corte de Husqvarna están fabricados para cortadoras portátiles de gran velocidad.
- El disco de corte debe estar especificado para una velocidad igual o mayor que la indicada en la placa de la máquina. No utilice nunca un disco de corte cuyo régimen nominal sea inferior al de la máquina.

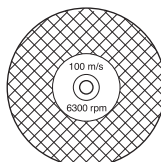

DISCOS DE CORTE

Vibraciones del disco

- El disco puede ovalarse y vibrar si se utiliza una presión de avance demasiado alta.
- Una presión de avance más baja puede impedir la vibración. De no ser así, cambie el disco.

Discos abrasivos



¡ATENCIÓN! No utilice discos abrasivos con agua. La fuerza de los discos abrasivos disminuye cuando están expuestos al agua o a la humedad, lo que aumenta el riesgo de que se rompan.

- El material cortante de estos discos consiste en granos abrasivos ligados con adhesivos orgánicos. Los discos "reforzados" consisten en una base de textil o fibra que, en caso de una rotura o daño del disco, impide que éste se astille completamente a un régimen máximo de trabajo.
- El rendimiento de un disco se determina por el tamaño de los granos abrasivos y por el tipo y dureza de los aglomerantes orgánicos.
- Controle que el disco no tenga grietas ni otros daños.

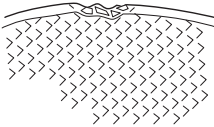

- Pruebe el disco abrasivo colgándolo de un dedo y golpeándolo suavemente con el mango de un destornillador o similar. Si el disco no produce un sonido de tonalidad clara y limpia, es señal de que está dañado.

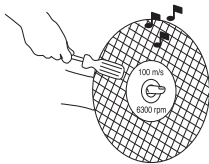

- **No utilice discos de corte dañados. Antes de cada uso, inspeccione los discos de corte para comprobar que no tengan astillas ni grietas. Si la herramienta eléctrica o el disco de corte se han caído, compruebe que no presentan daños o instale un disco de corte que esté en buenas condiciones. Después de inspeccionar e instalar el disco de corte, colóquese en paralelo al disco de corte giratorio y encienda la herramienta eléctrica a velocidad máxima sin carga durante 1 minuto.** En principio, si el disco de corte está dañado, se romperá durante este tiempo.

Discos abrasivos para diversos materiales

Tipo de disco	Material
Disco de hormigón	Hormigón, asfalto, albañilería de piedra, hierro fundido, aluminio, cobre, latón, cables, goma, plástico, etc.
Disco de metal	Acero, aleaciones de acero y otros metales duros.

Hojas de diamante

Generalidades



¡ATENCIÓN! Nunca utilice un disco de diamante para cortar material de plástico. El calor producido durante el corte podría derretir el plástico, que se podría pegar al disco de corte y causar una reculada.

Los discos de diamante se calientan mucho con el uso. Un disco recalentado es consecuencia de un uso inadecuado y puede deformarse, lo que podría causar daños y lesiones.

Al cortar metales se producen chispas que podrían provocar un incendio. No utilice la máquina cerca de sustancias o gases inflamables.

- Las hojas de diamante están compuestas por un armazón de acero provisto de segmentos conteniendo diamantes industriales.
- Las hojas de diamante tienen un menor coste por operación de corte, requieren menos cambios de hoja y proporcionan una profundidad de corte constante.
- Al utilizar una hoja de diamante, procure que gire en el sentido indicado por la flecha marcada en la hoja.

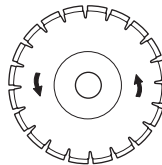

DISCOS DE CORTE

Hojas de diamante para diversos materiales

- Es ventajoso emplear las hojas de diamante para todo tipo de albañilería, hormigón armado y otros materiales compuestos.
- Las hojas de diamante están disponibles en varios grados de dureza.
- No utilice discos especiales para cortar metales. Pida consejo a su distribuidor a la hora de elegir el producto adecuado.

Afilado de hojas de diamante

- Use siempre una hoja de diamante afilada.
- Las hojas de diamante pueden volverse romas si se utiliza una presión de avance errónea o al cortar materiales como por ejemplo hormigón muy armado. El trabajo con una hoja de diamante roma comporta recalentamiento, lo que puede causar que se suelten segmentos de diamante.
- Afile la hoja cortando en un material blando como gres o ladrillo.

Discos de diamante y refrigeración

- Durante el corte, la fricción hace que el disco de diamante se caliente. Si se deja que el disco se caliente demasiado, el disco podría aflojarse o el núcleo podría agrietarse.

Hojas de diamante para corte seco

- Aunque no se necesita agua para la refrigeración, los discos de corte seco deben dejarse enfriar al aire. Por este motivo, los discos de corte seco solo se recomiendan para cortar de forma intermitente. Cada varios segundos, el disco debería ponerse en marcha sin cortar nada para que le de el aire y se disipe el calor.

Hojas de diamante para corte húmedo

- Los discos de diamante de corte húmedo deben utilizarse con agua para mantener los segmentos y el núcleo del disco refrigerados durante el corte. Los discos de corte húmedo NO deben usarse en seco.
- El uso de discos de corte húmedo sin agua podría causar una acumulación excesiva de calor, lo que provocaría una pérdida de rendimiento y daños graves en el disco. Además, supondría un peligro para la salud.
- La refrigeración por agua enfría el disco, alarga su durabilidad y reduce la formación de polvo.

Discos dentados



¡ATENCIÓN! No utilice nunca discos dentados, como discos de corte para madera, discos dentados circulares, discos con punta de carburo, etcétera. El riesgo de reculada aumenta considerablemente y las puntas pueden romperse y salir despedidas a gran velocidad. La utilización del equipo sin el debido cuidado puede causar lesiones graves e incluso la muerte.

Las normativas del gobierno exigen un tipo de protección especial para los discos con punta de carburo que no está disponible en las cortadoras: una «protección de 360 grados». Las cortadoras (esta sierra en concreto) utilizan discos abrasivos o de diamante y tienen un sistema de protección que no es seguro frente a los peligros que presentan los discos de corte para madera.

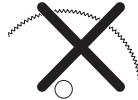

Transporte y almacenamiento

- No almacene ni transporte la máquina con el disco de corte montado. Todos los discos deben desmontarse de la cortadora después de su uso y conservarse bien.
- Conserve el disco de corte en un lugar seco y sin escarcha. Los discos abrasivos deben manipularse con mucho cuidado. Los discos abrasivos deben ser conservados sobre una base firme y horizontal. El almacenaje de un disco abrasivo húmedo puede producir desequilibrio, lo cual comporta riesgo de daños.
- Controle que los discos nuevos no hayan sufrido averías por el transporte o almacenamiento.

Generalidades



¡ATENCIÓN! Desenchufe siempre el enchufe antes de efectuar trabajos de limpieza, mantenimiento o montaje de la máquina.

Los discos de corte Husqvarna están homologados para cortadoras manuales.

Control del eje motriz y las arandelas de brida

Al sustituir el disco de corte por un disco nuevo, controle las arandelas de brida y el eje motriz.

- Controle que las roscas del eje no estén dañadas.
- Compruebe que las superficies de contacto del disco de corte y las arandelas de brida están intactas, que son del tamaño correcto, que están limpias y que se mueven adecuadamente en el eje motriz.

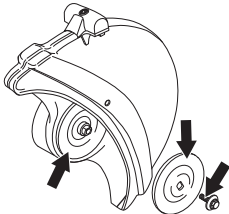

No utilice arandelas de brida torcidas, picadas, golpeadas o sucias. No utilice arandelas de brida de tamaños diferentes.

Comprobación del buje

La función de los bujes es fijar el dispositivo en el orificio central de la hoja de corte.

- Compruebe que el buje del eje se corresponde con el orificio central de la hoja de corte. Los discos de corte están marcados con el diámetro del agujero central.

Comprobación del sentido de rotación de la hoja

- Al utilizar una hoja de diamante, procure que gire en el sentido indicado por la flecha marcada en la hoja.

El sentido de rotación del dispositivo se indica con flechas en el brazo de corte.

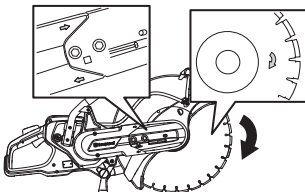

Montaje del disco de corte

- El disco se coloca en el buje (1) entre la arandela de brida interior (2) y la arandela de brida (3). La arandela de brida se gira para que se adapte al eje.

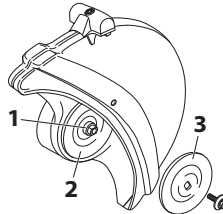

- Bloquee el eje. Con ayuda de una herramienta en el orificio de la unidad de corte, gire la hoja hasta que esté bloqueada.

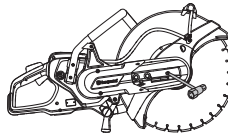

- El tornillo que sostiene el disco de corte debe apretarse con un par de 15-25 Nm.

La protección debe estar siempre montada en la máquina

La protección del equipo de corte se debe ajustar de modo que la parte posterior toque en la pieza de trabajo. Entonces, la protección acumula las salpicaduras y chispas del material cortado y son apartadas del usuario.

La hoja está protegida de posibles fricciones.

- Presione los extremos de la protección hacia la pieza que está trabajando o ajústela con el mango de regulación. La protección debe estar siempre montada en la máquina.

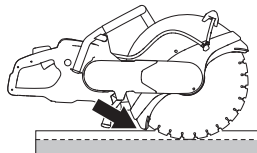

MONTAJE Y AJUSTES

Unidad de corte reversible

El dispositivo está equipado con una unidad de corte reversible que permite usarlo al lado de una pared o al nivel del suelo, limitado únicamente por el grosor de la protección de la hoja.

Existe un riesgo mayor de reculada al utilizar el dispositivo con la unidad de corte invertida. La hoja de corte está alejada del centro del dispositivo, lo que significa que el mango y esta ya no están alineados. Resulta más complejo frenar el dispositivo si la hoja se atasca en su zona de peligro de reculada. Consulte el encabezado «Reculada» en el apartado «Funcionamiento» para obtener información adicional.

Algunas de las características ergonómicas del dispositivo también pueden encontrarse en riesgo. Únicamente se debería utilizar el dispositivo con la hoja de corte invertida para efectuar cortes imposibles de realizar de otro modo.

- Primero, afloje los dos tornillos y seguidamente el tornillo de ajuste para que se suelte el tensado de la correa.

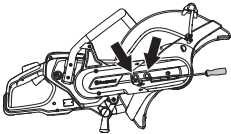

- A continuación quite los tornillos y desmonte la protección de correa.

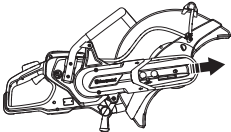

- Desconecte la manguera de agua de la protección de la hoja.
- Saque la correa de la polea.

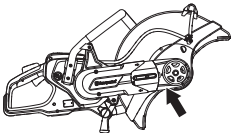

- Ahora el brazo de corte está suelto y se puede sacar del motor.
- Retire la unidad de corte y colóquela en el otro lado del brazo de corte.

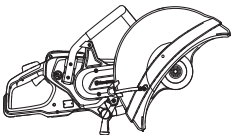

- Monte la protección de la correa en la unidad de corte.
- Apriete la correa de transmisión. Consulte las instrucciones bajo el título «Mantenimiento».
- Si se van a efectuar cortes húmedos, se debe instalar una manguera de agua más larga.

Conexión de la refrigeración por agua

Conecte la manguera de agua al suministro de agua. Consulte la sección 'Datos Técnicos' para ver el caudal de agua mínimo permitido. Tenga en cuenta que el racor de la manguera de la máquina está equipado con un filtro.

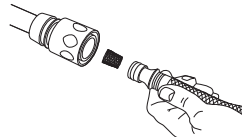

Suministro de agua

Cuando se presiona el fiador del acelerador (1), la válvula de agua se abre.

La válvula de agua permanece abierta y el fiador del acelerador (1) sigue pulsado mientras el acelerador (2) se mantenga pulsado.

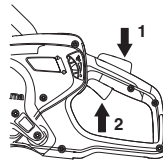

Dosificación de agua

El flujo de agua se puede ajustar con el pulgar durante el funcionamiento.

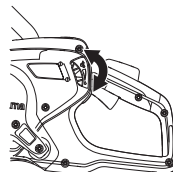

Es necesario un flujo de agua abundante para una vida útil máxima del disco de corte.

¡NOTA! La presión y el caudal de agua son sumamente importantes para la refrigeración y la duración del disco. Una refrigeración inadecuada puede acortar la vida útil del disco.

Corte seco

- Gire el interruptor hacia la derecha 180° para redirigir el agua de refrigeración.

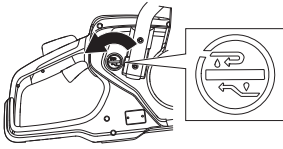

- Detenga el caudal de agua con el mando situado en el lado izquierdo. El agua de refrigeración va ahora a través de la manguera de retorno.

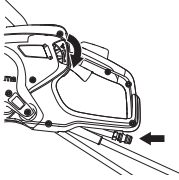

FUNCIONAMIENTO

Equipo de protección

Generalidades

No use nunca una máquina si no tiene posibilidad de pedir auxilio si se produce un accidente.

Equipo de protección personal

Para trabajar con la máquina debe utilizarse un equipo de protección personal homologado. El equipo de protección personal no elimina el riesgo de lesiones, pero reduce su efecto en caso de accidente. Pida a su distribuidor que le asesore en la elección del equipo.



¡ATENCIÓN! El uso de productos que cortan, puen, taladran, alisan o forman materiales puede generar polvo y vapores que pueden contener sustancias químicas dañinas. Averiguar la composición del material con que se trabaja y usar una máscara respiratoria adecuada.

La exposición prolongada al ruido puede causar daños crónicos en el oído. Por consiguiente, use siempre protectores auriculares homologados. Cuando use protección auditiva preste siempre atención a las señales o llamados de advertencia. Sáquese siempre la protección auditiva inmediatamente después de parar el motor.

Utilice siempre:

- Casco protector homologado
- Protectores auriculares
- Protección ocular homologada. Si se utiliza visor, deben utilizarse también gafas protectoras homologadas. Por gafas protectoras homologadas se entienden las que cumplen con la norma ANSI Z87.1 para EE.UU. o EN 166 para países de la UE. El visor debe cumplir con la norma EN 1731.
- Máscara respiratoria
- Guantes resistentes de agarre seguro.
- Prendas de vestir ceñidas, resistentes y cómodas que permitan una libertad de movimientos total.
- Botas con puntera de acero y suela antideslizante.

Otros equipos de protección



¡NOTA! Mientras trabaja con la máquina, pueden producirse chispas que podrían ocasionar un incendio. Tenga siempre a mano herramientas para la extinción de incendios.

- Extintor de incendios
- Kit de primeros auxilios

Instrucciones generales de seguridad



¡ATENCIÓN! Lea todas las advertencias e instrucciones de seguridad. No atender a estas advertencias e instrucciones puede provocar descargas eléctricas, incendios y lesiones graves.

Conserve todas las advertencias e instrucciones para su consulta.

El término «herramienta eléctrica» empleado en las advertencias hace referencia a una herramienta eléctrica que funciona con conexión a la red de suministro (con cable) o a una herramienta que funciona con batería (sin cable).

Seguridad en el área de trabajo

- **Mantenga el área de trabajo limpia y bien iluminada.** Las zonas abarrotadas de cosas u oscuras favorecen los accidentes.
- **No maneje herramientas eléctricas en ambientes explosivos como aquellos en los que hay líquidos, gases o polvo inflamables.** Las herramientas eléctricas producen chispas que pueden inflamar el polvo o los vapores.
- **Mantenga alejados a los niños y a otras personas mientras trabaje con una herramienta eléctrica.** Las distracciones pueden hacer que pierda el control de esta.
- No usar en condiciones climáticas desfavorables. Por ejemplo, niebla densa, lluvia, viento fuerte, frío intenso, etc. Trabajar con mal tiempo es cansador y puede crear condiciones peligrosas, por ejemplo suelo resbaladizo.
- Asegúrese de que no haya elementos que puedan caer y provocar daños al trabajar con la máquina. Tenga sumo cuidado al trabajar en taludes.



¡ATENCIÓN! La distancia de seguridad de la cortadora es de 15 metros. Usted es el responsable de que no haya personas y animales dentro de la zona de trabajo. No empiece a cortar antes de que la zona de trabajo esté libre ni sin tener un apoyo seguro para los pies.

FUNCIONAMIENTO

Seguridad eléctrica

- **Evite el contacto de su cuerpo con superficies puestas a tierra como tuberías, radiadores, cocinas y neveras.** Si su cuerpo está en contacto con el suelo, existe un mayor riesgo de descarga eléctrica.
- **No exponga las herramientas eléctricas a la lluvia o a ambientes húmedos.** El riesgo de recibir descargas eléctricas aumentará si penetra agua en la herramienta eléctrica.
- **Maneje el cable con cuidado. No lo utilice nunca para transportar, tirar o desenchufar la herramienta eléctrica.** Manténgalo alejado de fuentes de calor, aceite, aristas vivas o piezas móviles. Los cables dañados o enredados incrementan el riesgo de descarga eléctrica.
- **Cuando trabaje con una herramienta eléctrica en exteriores, utilice un alargador indicado para este uso.** Utilizar un cable adecuado para su uso en exteriores reduce el riesgo de descarga eléctrica.
- **Si es necesario utilizar una herramienta eléctrica en un lugar húmedo, utilice suministro eléctrico protegido con un interruptor diferencial.** La utilización de un interruptor diferencial reduce el riesgo de descargas eléctricas.
- Compruebe que el cable y el cable de empalme está intacto. Si se daña el cable, no utilice la máquina. Llévela a un taller de servicio oficial para reparar. Si el cable es demasiado corto, es posible que la capacidad de la máquina sea menor y que se produzca un sobrecalentamiento.
- La máquina se debe enchufar a un enchufe con masa. Compruebe que la tensión de red concuerda con la que se indica en la placa de características de la máquina.
- Al emplear la máquina, hágalo con el cable detrás suyo para evitar dañarlo.



¡ATENCIÓN! No lave a presión la máquina, ya que el agua puede entrar en el sistema eléctrico o el motor y causar daños en la máquina o un cortocircuito.

Seguridad personal

- **Esté siempre atento, fíjese en lo que está haciendo y utilice el sentido común cuando maneje una herramienta eléctrica. No utilice herramientas eléctricas si está cansado o bajo los efectos de estupefacientes, alcohol o medicamentos.** Un momento de descuido, mientras se trabaja con herramientas eléctricas, puede causar lesiones graves.
- **Utilice el equipo de protección individual. Utilice siempre protección para los ojos.** El equipo de protección, como la mascarilla antipolvo, los zapatos de seguridad antideslizantes, el casco o los protectores auditivos, utilizados en función de las condiciones de trabajo, reducirán el riesgo de lesiones.
- **Evite el encendido accidental de la herramienta. Asegúrese de que el interruptor está en la posición de apagado antes de conectar la máquina a la fuente de alimentación y/o la batería, cogerla o transportarla.** Transportar herramientas eléctricas con el dedo puesto sobre el interruptor o encenderlas con el interruptor en la posición de encendido puede provocar accidentes.
- **Quite todas las clavijas de ajuste o llaves de tuercas antes de encender la herramienta eléctrica.** Una llave de tuercas o clavija de ajuste que se ha dejado colocada en una pieza giratoria de la herramienta eléctrica puede causar lesiones.
- **No se estire demasiado. Mantenga una posición correcta y el equilibrio en todo momento.** Esto le permitirá controlar mejor la herramienta eléctrica en situaciones imprevistas.
- **Utilice la ropa adecuada. No utilice nunca ropa amplia ni joyas. Mantenga el pelo, la ropa y los guantes alejados de las piezas móviles.** La ropa amplia, las joyas o el pelo largo pueden quedar atrapados en las piezas móviles.
- **Si se suministran equipos de aspiración o captación de polvo, asegúrese de que estén conectados y se utilicen correctamente.** El uso de estos equipos puede reducir los riesgos derivados del polvo.
- Manténgase apartado de los discos de corte cuando el motor está en marcha.

FUNCIONAMIENTO

Uso y cuidado de la herramienta eléctrica

- **No sobrecargue la herramienta eléctrica. Utilice la herramienta eléctrica adecuada para el trabajo que debe realizar.** Con la herramienta eléctrica apropiada hará el trabajo mejor y con mayor seguridad a la potencia para la que fue diseñada.
- **No utilice la herramienta eléctrica si el interruptor no funciona.** Las herramientas que no se puedan controlar con el interruptor son peligrosas y deben repararse.
- **Guarde las herramientas eléctricas que no se utilicen fuera del alcance de los niños y no permita que personas no familiarizadas con su uso o con estas instrucciones las manejen.** Las herramientas eléctricas resultan peligrosas en manos de usuarios no cualificados.
- **Cuide las herramientas. Compruebe que no haya partes móviles mal alineadas o trabadas, piezas rotas o cualquier otra circunstancia que pueda afectar al funcionamiento de la herramienta eléctrica. Si detecta daños, haga reparar la herramienta eléctrica antes de utilizarla.** Muchos accidentes se deben al uso de herramientas eléctricas que carecen de un mantenimiento adecuado.
- **Mantenga las herramientas de corte afiladas y limpias.** Las herramientas de corte con aristas afiladas y un mantenimiento adecuado tienen menos probabilidades de trabarse y son más fáciles de controlar.
- **Utilice la herramienta eléctrica, los accesorios, útiles, etc. según se indica en estas instrucciones, teniendo en cuenta las condiciones de trabajo y la tarea que debe realizar.** El uso de la herramienta eléctrica para trabajos distintos a aquellos para los que fue diseñada podría dar lugar a situaciones peligrosas.



¡ATENCIÓN! No está permitido modificar el diseño original de la máquina, por ningún motivo, sin la autorización del fabricante. Utilice siempre accesorios originales. Las modificaciones y/o el uso de accesorios no autorizados comportan riesgo de daños personales graves y peligro de muerte para el usuario y otras personas.

- Asegúrese de que no haya tuberías o cables eléctricos en la zona de trabajo o en el material que vaya a cortar.
- Averigüe y marque siempre la ubicación del trazado de las tuberías de gas. El corte cerca de las tuberías de gas siempre es peligroso. Procure que no se generen chispas al cortar, debido al riesgo de explosión. Trabaje concentrado en su tarea. La negligencia comporta riesgo de daños personales graves y peligro de muerte.
- La protección del equipo de corte debe estar siempre colocada cuando la máquina funciona.

Servicio

- **Solicite que su herramienta eléctrica sea reparada por personal cualificado y utilizando únicamente piezas de repuesto originales.** Esto garantizará la seguridad de la herramienta.

Emplee siempre el sentido común

Es imposible abarcar todas las situaciones en las que puede encontrarse. Utilice siempre el equipo con cuidado y sentido común. Si se encuentra en alguna situación que le haga sentirse inseguro, deténgase y consulte con un experto. Consulte a su distribuidor, al taller de servicio técnico o a un usuario experimentado. No emplee la máquina en aplicaciones para las que no se considere plenamente cualificado.

Técnica básica de trabajo



¡ATENCIÓN! No incline la cortadora hacia un costado porque el disco puede atascarse o romperse y causar lesiones.

No corte nunca con el lado del disco porque seguramente se dañará, se romperá o causará serios daños. Utilice solamente el filo.

Al cortar materiales plásticos con un disco de diamante, hay riesgo de reculada porque el material se funde con el calor generado al cortar y se adhiere al disco. No corte nunca materiales de plástico con una hoja de diamante.

Al cortar metales se producen chispas que podrían provocar un incendio. No utilice la máquina cerca de sustancias o gases inflamables.

- La máquina está diseñada para cortar con discos abrasivos u hojas de diamante destinados para máquinas manuales de gran velocidad. La máquina no debe utilizarse con otro tipo de disco ni para otro tipo de corte.
- Compruebe también que la hoja de corte esté montada correctamente y que no esté dañada. Consulte las instrucciones de los apartados «Hojas de corte» y «Montaje y ajustes».
- Compruebe que se está utilizando la hoja de corte adecuada para la aplicación en cuestión. Consulte las instrucciones bajo el título «Discos de corte».
- Nunca corte materiales de asbesto.

FUNCIONAMIENTO

- Sujete la cortadora con ambas manos y agárrela firmemente con todos los dedos alrededor de las asas. Agarre el asa trasera con la mano derecha y el asa delantera con la mano izquierda. Todos los usuarios, diestros o zurdos, deben seguir estas instrucciones de agarre. Nunca sujete una cortadora con una sola mano.

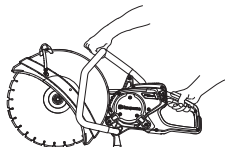

- Colóquese en paralelo al disco de corte. Evite permanecer de pie justo detrás. En el caso de que se produjera una reculada, la cortadora se moverá en el plano del disco de corte.

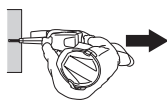

- Manténgase alejado del disco de corte cuando el motor esté en marcha.
- No abandonar nunca la máquina sin vigilar, con el motor en marcha.
- No traslade la máquina cuando el equipo de corte gira.
- Nunca deje la herramienta eléctrica hacia abajo hasta que el accesorio se haya detenido por completo.
- La protección del equipo de corte se debe ajustar de modo que la parte posterior toque en la pieza de trabajo. Entonces, la protección acumula las salpicaduras y chispas del material cortado y son apartadas del usuario. Las protecciones del equipo de corte deben estar siempre colocadas cuando la máquina funciona.

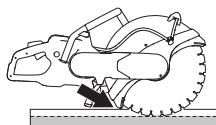

- No utilice nunca la zona de riesgo de sacudidas del disco **para cortar**. Consulte las instrucciones bajo el título «Reculada».
- Manténgase bien parado y con buen equilibrio.
- No corte nunca a una altura superior a la de sus propios hombros.

- No efectúe nunca un corte subido a una escalera. Utilice una plataforma o un andamio si debe realizar un corte por encima de la altura de los hombros.



- No se estire demasiado
- Sitúese a una distancia cómoda de la pieza de trabajo.
- Cerciórese siempre de tener una posición de trabajo segura y firme.
- Asegúrese de que el disco no toca en ningún objeto al arrancar la máquina.
- Acerque suavemente el disco de corte a una velocidad de rotación alta (aceleración máxima). Mantenga la sierra a máxima velocidad hasta terminar de cortar.
- Deje que la máquina trabaje sin forzar ni presionar el disco.
- Haga avanzar la máquina hacia abajo en línea con el disco de corte. La presión lateral puede destruir el disco de corte y es muy peligrosa.



- Mueva el disco lentamente hacia adelante y atrás para obtener una superficie de contacto pequeña entre el disco y el material que se va a cortar. Así se mantiene baja la temperatura del disco y se obtiene un corte efectivo.

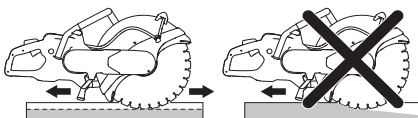

FUNCIONAMIENTO

Arranque suave y protección contra sobrecarga

La máquina cuenta con un arranque gradual controlado electrónicamente y protección contra sobrecarga.

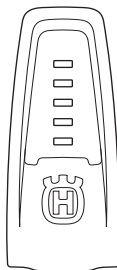

Indicación en máquina	Causa	Posible acción
1 luz verde:	Indica que la herramienta está conectada a la unidad de alimentación y lista para usar.	
	La potencia de funcionamiento es inferior al 70% de la potencia máxima disponible cuando está en uso.	
2 luces verdes:	La potencia de funcionamiento está entre el 70% y el 90% de la potencia máxima disponible cuando está en uso.	
3 luces verdes:	Velocidad de corte óptima.	
	La potencia de funcionamiento es superior al 90% de la potencia máxima disponible.	
3 luces verdes y 1 amarilla:	La herramienta está cargada, por lo que la potencia de funcionamiento disminuye.	Reduzca la carga para lograr una velocidad de corte óptima.
3 luces verdes, 1 amarilla y 1 roja:	El sistema se está sobrecalentando.	Reduzca la carga o aumente la refrigeración del motor y la unidad de alimentación.
Todas las luces encendidas o parpadeando:	El sistema se ha sobrecalentado y puede detenerse en cualquier momento.* Reducción de la potencia: Reducción automática de la potencia máxima disponible. La potencia se reduce para evitar el sobrecalentamiento y la desconexión automática del sistema.	Reduzca la carga o aumente la refrigeración del motor y la unidad de alimentación.
		La refrigeración del motor puede mejorarse aumentando la cantidad de líquido refrigerante o utilizando agua más fría.
		La refrigeración de la unidad de alimentación puede mejorarse cambiando el filtro de aire o colocando la unidad de alimentación en un lugar con temperatura ambiente más fresca.

* Si el sistema se ha apagado debido al sobrecalentamiento, las luces seguirán parpadeando hasta que el sistema se haya enfriado y esté listo para arrancar de nuevo.

Si la hoja se atasca, el sistema electrónico corta la corriente inmediatamente.

FUNCIONAMIENTO

Control del polvo

El dispositivo está equipado con DEX (limpiador de polvo), un kit hidráulico de descarga suave que elimina la totalidad del polvo.

Utilice hojas de cortes húmedos con DEX siempre que sea posible para tratar el polvo de forma óptima. Consulte las instrucciones bajo el título «Discos de corte».

Ajuste el flujo de agua mediante el grifo para retirar el polvo de los cortes. El volumen de agua necesario varía en función del tipo de trabajo realizado.

Si la manguera de agua se afloja respecto a la fuente de alimentación se debe a que el dispositivo está recibiendo una presión del agua demasiado alta. Consulte las instrucciones del encabezado «Datos técnicos» respecto a la presión del agua recomendada.

Reculadas



¡ATENCIÓN! Las reculadas son repentinas y pueden resultar muy violentas. La cortadora puede salir despedida hacia arriba y hacia atrás en dirección al usuario con un movimiento giratorio, lo que podría provocar daños graves o mortales. Es importante saber qué causa las reculadas y aprender a evitarlas antes de utilizar la máquina.

Una reculada es el movimiento repentino hacia arriba que puede producirse si los discos se atascan o se enganchan en el sector de riesgo de reculada. La mayoría de reculadas son pequeñas y poco peligrosas. No obstante, una reculada también puede ser muy violenta y lanzar la cortadora hacia arriba y hacia atrás en dirección al usuario con un movimiento giratorio, lo que podría provocar daños graves o mortales.



Fuerza reactiva

Siempre que se corta hay una fuerza reactiva. Dicha fuerza tira de la máquina en el sentido opuesto a la rotación del disco. La mayoría de las veces, esta fuerza es insignificante.

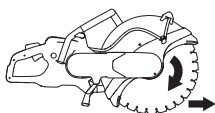

Si el disco se atasca o se engancha, la fuerza reactiva será considerable y podría no ser capaz de controlar la cortadora.

Sector de riesgo de reculada

No utilice nunca la zona de riesgo de sacudidas del disco **para cortar**. Si el disco se atasca o se engancha en el sector de riesgo de reculada, la fuerza reactiva empujará la cortadora hacia arriba y hacia atrás en dirección al usuario con un movimiento giratorio, lo que podría provocar daños graves o mortales.

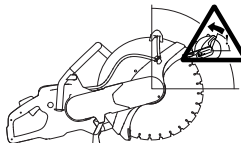

Reculada ascendente

Si el sector de riesgo de reculada se utiliza para cortar, la fuerza reactiva empujará el disco hacia arriba en el corte. No use el sector de riesgo de reculada. Use el cuadrante inferior del disco para evitar las reculadas ascendentes.

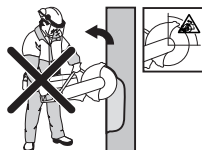

Reculada por atasco

Un atasco se produce cuando el corte se cierra y el disco se queda atascado. Si el disco se atasca o se engancha, la fuerza reactiva será considerable y podría no ser capaz de controlar la cortadora.



Si el disco se atasca o se engancha en el sector de riesgo de reculada, la fuerza reactiva empujará la cortadora hacia arriba y hacia atrás en dirección al usuario con un movimiento giratorio, lo que podría provocar daños graves o mortales. Preste atención al posible movimiento de la pieza de trabajo. Si la pieza de trabajo no está correctamente sujeta y se mueve durante el corte, se podría atascar el disco y provocar una violenta sacudida.

FUNCIONAMIENTO

Corte de tuberías

Debe prestarse una atención especial al cortar tubos. Si el tubo no está bien sujeto y si el corte no se mantiene abierto durante el proceso, el disco podría quedarse atascado en el sector de riesgo de reculada y provocar una reculada violenta. Tenga especial cuidado cuando corte una tubería con un extremo acampanado o una tubería dentro de una zanja, ya que, si no está sujeta correctamente, podría hundirse y se atascaría el disco.

Antes de empezar a cortar, la tubería debe asegurarse para que no se mueva ni gire durante el corte.

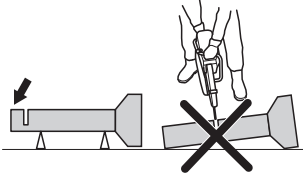

Si la tubería se hunde y se obstaculiza el corte, el disco se atascará en la zona de riesgo de sacudidas y podría producirse una sacudida muy violenta.

Si la tubería está sujeta correctamente, el extremo de la tubería se moverá hacia abajo, se abrirá la zona cortada y no se producirá ningún atasco.

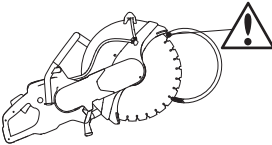

Proceso adecuado de corte de tuberías

- 1 Corte primero la sección I.
- 2 Diríjase a la sección II y corte desde la sección I hasta la parte inferior de la tubería.
- 3 Diríjase a la sección III y corte la parte restante de la tubería finalizando en la parte inferior.

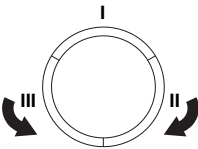

Cómo evitar las reculadas

Es fácil evitar las reculadas.

La pieza que se esté trabajando debe estar siempre bien sujeta, de forma que el corte permanezca abierto a lo largo del proceso. Si el corte está abierto, no habrá reculadas. Si el corte se cierra y el disco se queda atascado, hay riesgo de reculada.

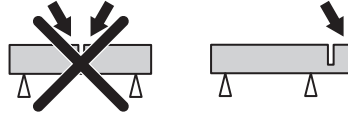

Tenga cuidado al introducirla en un corte ya comenzado.

Controle que la pieza que está cortando no se mueva y en general que no ocurran cosas no previstas que puedan comprimir el corte y atascar el disco.

Transporte y almacenamiento

- Sujete bien el equipo durante el transporte para evitar daños y accidentes.
- Para obtener más detalles sobre el transporte y el almacenamiento de los discos de corte, consulte el apartado «Discos de corte».
- Guarde el equipo en un lugar seguro fuera del alcance de los niños y las personas no autorizadas.

ARRANQUE Y PARADA

Antes del arranque



¡ATENCIÓN! Antes de arrancar, observe lo siguiente:

La unidad de alimentación de la máquina debe estar conectada a un enchufe con toma de corriente.

Compruebe que la tensión de red concuerda con la que se indica en la placa de características de la máquina.

Mantenga una postura estable y asegúrese de que el disco de corte no puede entrar en contacto con ningún objeto.

Asegúrese de que no haya terceros desautorizados en la zona de trabajo.

- Conecte la máquina a la unidad de alimentación.
- Conecte la unidad de alimentación a una toma de tierra.
- Encienda la unidad de alimentación.

Interruptor de circuito de pérdida a tierra



¡ATENCIÓN! Nunca use la máquina sin la protección diferencial que la acompaña. La utilización del equipo sin el debido cuidado puede causar lesiones graves e incluso la muerte.

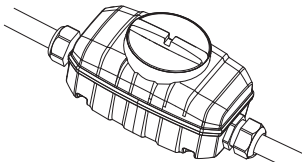

- Asegúrese de que el interruptor de circuito de pérdida a tierra está encendido.

Compruebe el interruptor del circuito de avería por puesta a tierra. Consulte las instrucciones en el manual de usuario de la unidad de alimentación.

Conexión de agua

¡NOTA! Nunca utilice la máquina sin refrigerante, ya que se producirá un sobrecalentamiento.

- Conecte la manguera de agua al suministro de agua.

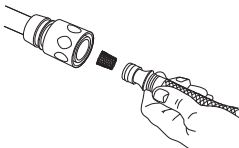

- Cuando se presiona el fiador del acelerador (1), la válvula de agua se abre.



Arranque

- Agarre la empuñadura trasera con la mano derecha.

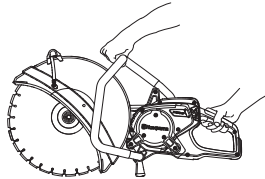

- Pulse el fiador del acelerador y ajuste el acelerador.
- Deje funcionar la máquina sin carga y de forma segura durante 30 segundos como mínimo.

Parada



¡ATENCIÓN! El disco de corte sigue girando hasta 10 segundos después de apagar el motor.

- Para detener el motor, suelte el acelerador.



- El motor también se puede parar pulsando el botón de parada de emergencia o girando el interruptor de la unidad de alimentación a la posición de desconexión (0).

Desactive la herramienta.

- Espere a que el disco de corte se detenga por completo.
- Gire el interruptor de la unidad de alimentación a la posición de desconexión (0).
- Desactive la herramienta.

MANTENIMIENTO

Generalidades



¡ATENCIÓN! El usuario sólo puede efectuar los trabajos de mantenimiento y servicio descritos en este manual. Los trabajos de mayor envergadura debe efectuarlos un taller de servicio oficial.

El control y/o mantenimiento de la máquina debe hacerse con el motor parado y el enchufe desenchufado.

Utilice el equipo de protección personal. Vea las instrucciones bajo el título "Equipo de protección personal".

La vida útil de la máquina puede acortarse y el riesgo de accidentes puede aumentar si el mantenimiento de la máquina no se hace de forma adecuada y si los trabajos de servicio y/o reparación no se efectúan de forma profesional. Para más información, consulte con el taller de servicio oficial más cercano.

Diríjase a su distribuidor de Husqvarna para que revise la máquina regularmente y para que realice ajustes y reparaciones básicas.

Programa de mantenimiento

En el programa de mantenimiento podrá ver qué piezas de la máquina requieren mantenimiento y cada cuánto tiempo deberá realizarse. Los intervalos se calculan en función del uso diario de la máquina y pueden depender de la velocidad de uso.

	Mantenimiento diario	Mantenimiento semanal / 40 horas	Mantenimiento mensual
Limpieza	Limpieza externa		
Inspección funcional	Inspección general	Sistema amortiguador de vibraciones*	Rueda motriz
	Sistema de agua	Correa de transmisión	
	Acelerador*		
	Fiador del acelerador*		
	La protección debe estar siempre montada en la máquina*		
	Disco de corte**		

* Consulte las instrucciones bajo el título «Equipo de seguridad de la máquina».

** Consulte las instrucciones bajo el título «Discos de corte» y «Montaje y ajustes».

MANTENIMIENTO

Limpieza

Limpieza externa

- Limpie la máquina a diario enjuagándola con agua limpia tras finalizar la tarea.



¡ATENCIÓN! No utilice limpiadores de alta presión para limpiar la máquina.

Inspección funcional

Inspección general



¡ATENCIÓN! No usar nunca cables dañados, puesto que pueden causar daños personales graves e incluso mortales.

- Compruebe que el cable y el cable de empalme está intacto. Si se daña el cable, no utilice la máquina. Lívela a un taller de servicio oficial para reparar.
- Compruebe que los tornillos y las tuercas estén apretados.

Correa de transmisión

Controle el tensado de la correa de transmisión.

- Para tensar correctamente la correa de transmisión, la tuerca cuadrada debe colocarse en el lado opuesto a la marca de la cubierta de la correa.

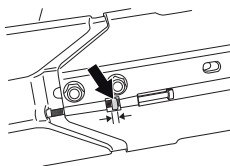

Tensado de la correa de transmisión

- Se debe volver a apretar una nueva correa de transmisión después de aproximadamente una hora de uso.
- La correa de transmisión está encapsulada y bien protegida contra el polvo y la suciedad.
- Para tensar la correa de transmisión, afloje las tuercas que fijan el brazo de corte.

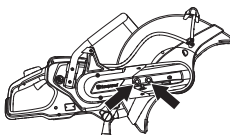

- Seguidamente, enrosque el tornillo de ajuste para que la tuerca rectangular quede frente a la marca del envolvente. Así, la correa recibe automáticamente el tensado correcto.

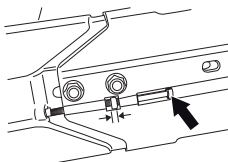

Cambio de la correa de transmisión

- Primero, afloje los dos tornillos y seguidamente el tornillo de ajuste para que se suelte el tensado de la correa.

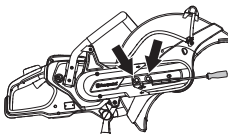

- A continuación quite los tornillos y desmonte la protección de correa.

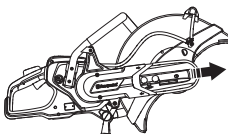

- Saque la correa de la polea.

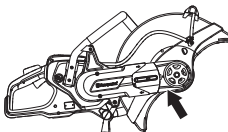

- Ahora el brazo de corte está suelto y se puede sacar del motor. A continuación, saque el envolvente de correa trasero aflojando los dos tornillos que fijan el envolvente.

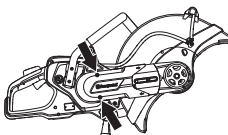

- Cambie la correa de transmisión.
- El montaje se hace en orden inverso al desmontaje.

Rueda motriz

- Compruebe el desgaste de la rueda motriz.

DATOS TECNICOS

Datos técnicos

Datos técnicos	K6500
Motor	
Motor eléctrico	Alta frecuencia (HF)
Velocidad máxima en el eje de salida, rpm	4200
Funcionamiento de 3 fases, Salida del motor - máx. kW	5,5
Funcionamiento de 1 fase, Salida del motor - máx. kW	3
Peso	
Máquina con embalaje para los cables, sin disco, kg	10.0
Refrigeración por agua	
Refrigeración del disco con agua	Sí
Presión del agua recomendada, bar	0,5-8
Caudal de agua mínimo recomendado, l/min.	0,5 a una temperatura del agua de 15 °C
Boquilla de conexión	Tipo «Gardena»
Emisiones de ruido (vea la nota 1)	
Nivel de potencia acústica medido dB(A)	110
Nivel de potencia acústica garantizado dB(A)	111
Niveles acústicos (vea la nota 2)	
Nivel de presión acústica en el oído del usuario, dB(A)	99
Niveles de vibración equivalentes, $a_{hv,eq}$ (véase la nota 3).	
Mango delantero, m/s^2	3,0
Mango trasero, m/s^2	3,0

Nota 1: Emisiones sonoras en el entorno medidas como potencia sonora (L_{WA}) según la norma EN 60745-1.

Nota 2: Nivel de presión sonora conforme a EN 60745-1. Los datos referidos del nivel de presión sonora tienen una dispersión estadística habitual (desviación estándar) de 1,0 dB(A).

Nota 3: El nivel de vibración equivalente, según la norma EN ISO 19432, se calcula como la suma de energía, ponderada en el tiempo, de los niveles de vibración en diferentes condiciones de trabajo. Los datos referidos del nivel de vibración presentan una dispersión estadística habitual (desviación típica) de 1,5 m/s^2 .

Equipo de corte

Disco de corte, mm	400
Velocidad periférica máxima, m/s	100
Velocidad máxima de disco, r/min	4200
Profundidad de corte máxima, mm	145

DATOS TECNICOS

Declaración CE de conformidad

(Rige sólo para Europa)

Husqvarna AB, SE-561 82 Huskvarna, Suecia, teléfono: +46-36-146500, garantiza por la presenta que la cortadora **Husqvarna K6500** a partir del número de serie de 2016 (el año se indica con texto en la placa de características seguido de un número de serie) cumple con las disposiciones de la DIRECTIVA DEL CONSEJO 72/23/CEE

- **2006/42/CE** «relativa a máquinas» del 17 de mayo de 2006.
- **2014/30/UE**, "referente a compatibilidad electromagnética", del 26 de febrero de 2014.
- del 26 febrero de 2014 'relativa a equipos eléctricos destinados a utilizarse con determinados límites de tensión' **2014/35/UE**.
- del 8 de junio de 2011 «sobre restricciones a la utilización de determinadas sustancias peligrosas» (**2011/65/UE**).

Se han aplicado las siguientes normas: EN ISO 12100:2010, EN 55014-1:2006, EN 55014-2/A1:2001, EN 61000-3-2:2006, EN 61000-3-3:2008, EN 60745-1:2009, EN 60745-2-22:2011.

Gotemburgo, 30 de marzo de 2016

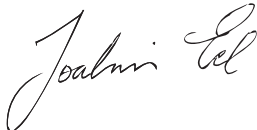

Joakim Ed

Director mundial de I+D

Construction Equipment Husqvarna AB

(Presentante autorizado de Husqvarna AB y responsable de la documentación técnica.)

ESQUEMA DE CONEXIONES ELÉCTRICAS

Esquema de conexiones eléctricas

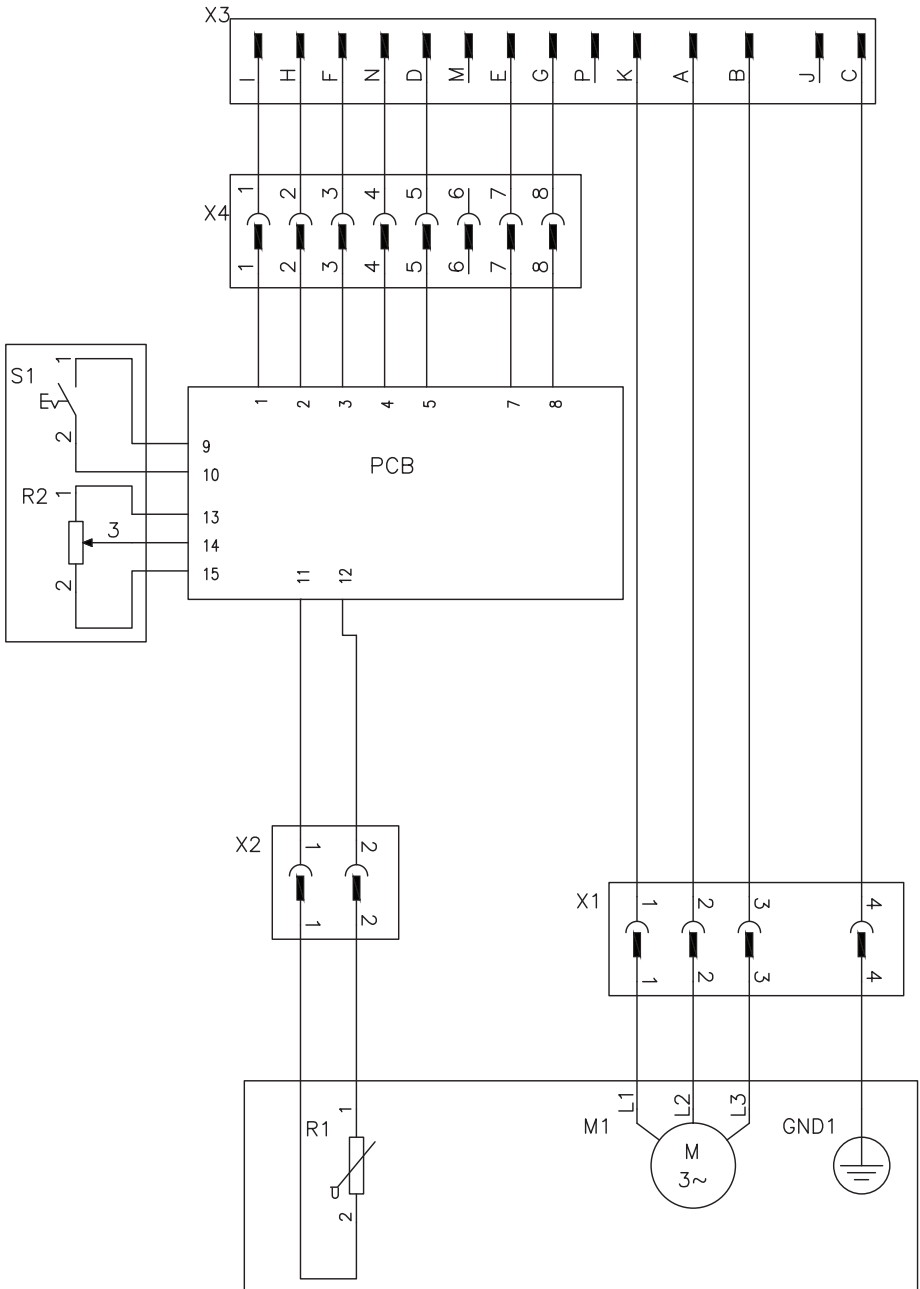

EXPLICAÇÃO DOS SÍMBOLOS

Símbolos na máquina:

ATENÇÃO! A máquina, se for usada de forma indevida ou incorrecta, pode ser perigosa, causando sérios ferimentos ou mesmo a morte do utente ou outras pessoas.

Leia as instruções para o uso com toda a atenção e compreenda o seu conteúdo antes de fazer uso da máquina.

Use equipamento de protecção pessoal. Ver as instruções na secção "Equipamento de protecção pessoal".

Certifique-se de que os discos não estão fendidos nem danificados de qualquer outra forma.

Não utilize lâminas de serra circulares

ATENÇÃO! Durante o corte produz-se poeira que, se respirada, pode causar lesões. Use protecção respiratória aprovada. Certifique-se de que haja boa ventilação.

ATENÇÃO! Chispas do disco de corte podem originar incêndio de materiais combustíveis, tais como gasolina, madeira, erva seca, etc..

ATENÇÃO! Os retrocessos podem ser súbitos, rápidos e violentos, podendo causar ferimentos que podem pôr em risco a vida. Leia o manual do utilizador atentamente e compreenda o seu conteúdo antes de fazer uso da máquina.

Este produto está conforme as directivas em validade da CE.



Marca ambiental. O símbolo no produto ou respectiva embalagem indica que este produto não pode ser processado como detritos domésticos. O produto deve então ser entregue a uma estação de reciclagem adequada para reciclagem de equipamento eléctrico e electrónico.



Providenciando para que este produto seja processado de forma correcta, você pode contribuir para contrariar potenciais consequências negativas para o meio ambiente e pessoas, que caso contrário, podem ser provocadas pela gestão inadequada dos resíduos deste produto.

Para mais informação sobre a reciclagem deste produto, contacte os serviços competentes da sua autarquia, o serviço de recolha de resíduos domésticos ou o estabelecimento onde adquiriu o produto.

Os restantes símbolos e autocolantes existentes na máquina dizem respeito a exigências específicas para homologação em alguns países.

Explicação dos níveis de advertência

As advertências são classificadas em três níveis.

ATENÇÃO!



ATENÇÃO! Utilizado no caso de existir risco de ferimento grave ou morte para o operador ou de danos nas zonas envolventes, se não forem seguidas as instruções do manual.

CUIDADO!



CUIDADO! Utilizado no caso de existir risco de ferimento para o operador ou de danos nas proximidades, se não forem seguidas as instruções do manual.

ATENÇÃO!

ATENÇÃO! Utilizado se existir risco de danos para os materiais ou para a máquina, se não forem seguidas as instruções do manual.

Índice

EXPLICAÇÃO DOS SÍMBOLOS

Símbolos na máquina:	51
Explicação dos níveis de advertência	51

ÍNDICE

Índice	52
--------------	----

APRESENTAÇÃO

Prezado cliente!	53
Design e características	53
K6500	53

COMO SE CHAMA?

Como se chama no cortador de disco?	54
---	----

EQUIPAMENTO DE SEGURANÇA DA MÁQUINA

Noções gerais	55
---------------------	----

LÂMINAS DE CORTE

Noções gerais	57
Discos abrasivos	58
Discos de diamante	58
Lâminas denteadas	59
Transporte e armazenagem	59

MONTAGEM E AJUSTAMENTOS

Noções gerais	60
Verificação do veio de accionamento e das anilhas flangeadas	60
Verificação do casquilho	60
Verificando a direcção de rotação da lâmina	60
Montagem do disco de corte	60
Protecção do disco de corte	60
Unidade de corte possível de inverter	61
Ligar a água de arrefecimento	61
Fornecimento de água	61
Doseamento da água	61
Corte a seco	62

OPERAÇÃO

Equipamento de protecção	63
Avisos gerais de segurança	63
Técnicas básicas de trabalho	65
Transporte e armazenagem	69

ARRANQUE E PARAGEM

Antes de ligar	70
Arranque	70
Paragem	70

MANUTENÇÃO

Noções gerais	71
Esquema de manutenção	71
Limpeza	72
Inspeção funcional	72

ESPECIFICAÇÕES TÉCNICAS

Equipamento de corte	73
Certificado CE de conformidade	74

ESQUEMA ELÉCTRICO

Esquema eléctrico	75
-------------------------	----

APRESENTAÇÃO

Prezado cliente!

Muito obrigado por escolher um produto Husqvarna!

Esperamos que ficará satisfeito com a sua nova máquina e que ela o acompanhará durante muito tempo. A compra de qualquer dos nossos produtos dá-lhe acesso a ajuda profissional, incluindo reparações e assistência técnica. Se não tiver adquirido a sua máquina num dos nossos revendedores autorizados, pergunte onde fica a oficina especializada mais próxima.

Este manual tem um grande valor. Certifique-se de que este manual se encontra sempre à mão no local de trabalho. Seguindo o seu conteúdo (utilização, assistência técnica, manutenção, etc) aumentará consideravelmente a vida útil da máquina bem como o preço de venda em segunda mão da mesma. Se vender a sua máquina, entregue as instruções de utilização ao novo proprietário.

Mais de 300 anos de inovação

A Husqvarna, empresa baseada na Suécia, tem como base uma tradição que remonta a 1689, quando o rei sueco Karl XI mandou construir uma fábrica para fabricar mosquetes. Na época, estabeleceram-se as fundações para o desenvolvimento de capacidades relacionadas com a engenharia que se encontra por detrás de alguns dos produtos mais conhecidos do mundo, tais como armas de caça, bicicletas, motocicletas, aparelhos domésticos, máquinas de costura e ferramentas para uso em exteriores.

A Husqvarna é a líder global em ferramentas motorizadas para uso em exteriores, tais como em silvicultura, manutenção de jardins e parques, cuidados da relva, bem como na área do equipamento de corte e ferramentas de diamante para a construção e a indústria de extracção e transformação de pedra.

Responsabilidade do proprietário

É da responsabilidade do proprietário/entidade empregadora que o operador tenha conhecimento suficiente sobre como utilizar a máquina em segurança. Os supervisores e os operadores devem ter lido e compreendido o Manual do Operador. Devem conhecer:

- As instruções de segurança da máquina.
- As diversas aplicações da máquina e as suas limitações.
- O modo como a máquina deve ser utilizada e mantida.

A legislação nacional poderá regular a utilização desta máquina. Informe-se da legislação aplicável no seu local de trabalho antes de utilizar esta máquina.

Ressalvas do fabricante

No seguimento da publicação deste manual, a Husqvarna poderá emitir informações adicionais para garantir uma operação segura deste produto. O proprietário tem o dever de se manter actualizado quanto aos métodos de operação mais seguros.

Husqvarna AB efectua o desenvolvimento contínuo dos seus produtos, reservando-se o direito de introduzir modificações referentes, entre outros, ao aspecto e forma dos mesmos sem aviso prévio.

Design e características

Trata-se de um produto incluído na gama de equipamento que utiliza energia de alta frequência para corte, perfuração e serragem de paredes. Estes são concebidos para cortar materiais rígidos, como alvenaria e aço, não devendo ser utilizados para fins não identificados neste manual.

Os nossos valores, tais como a elevada performance, fiabilidade, tecnologia inovadora, soluções técnicas avançadas e o cuidado do ambiente, distinguem os produtos Husqvarna. Para garantir uma operação segura deste produto, o operador deverá ler atentamente este manual. Consulte o seu concessionário ou contacte a Husqvarna, caso necessite de informações adicionais.

Algumas das características únicas dos nossos produtos encontram-se descritas em baixo.

K6500

- A unidade proporciona uma saída de elevada potência e pode utilizar uma entrada monofásica ou trifásica, o que a torna flexível e prática.
- O arrefecimento a água pode ser definido em dois modos na máquina: corte húmido e corte a seco.
- Elgard™ é uma protecção contra sobrecargas electrónica, que protege o motor. A protecção poupa a máquina e aumenta o seu tempo de vida útil. Com a ajuda de Elgard™, a máquina indica quando se aproxima da carga máxima.

O indicador de carga mostra ao utilizador que o nível correcto de carga está a ser utilizado para a operação de corte e apresenta um aviso caso o sistema estiver prestes a sobreaquecer.

- Os eficientes sistemas anti-vibração poupam os braços e as mãos.
- O design é ligeiro, compacto e ergonómico, o que faz com que a unidade seja muito fácil de transportar.

COMO SE CHAMA?

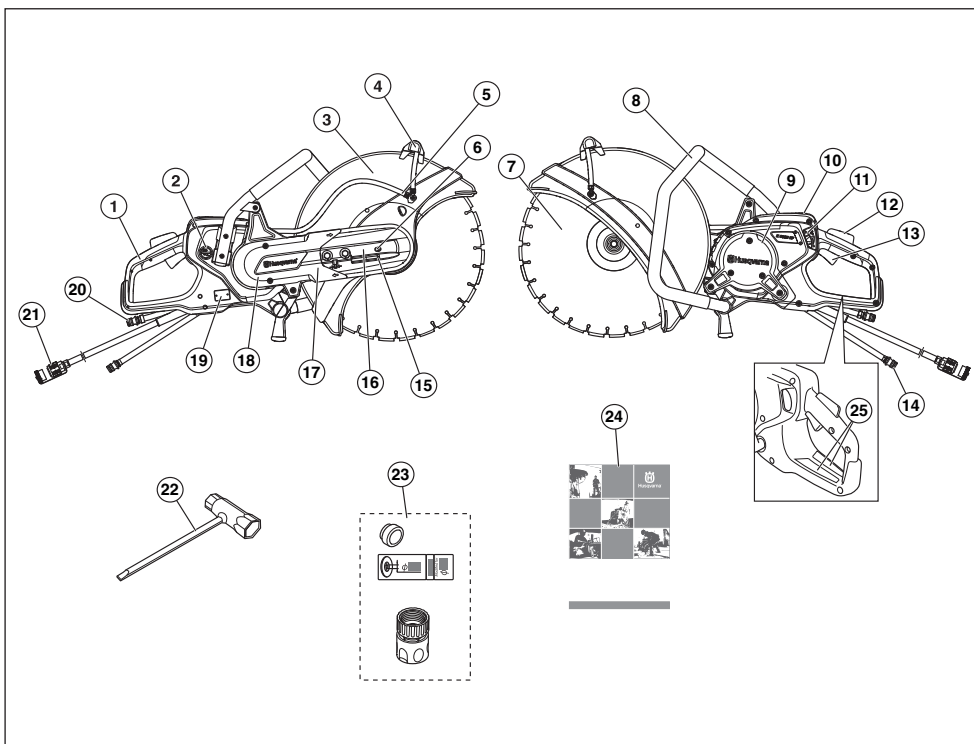

Como se chama no cortador de disco?

- | | | | |
|----|---|----|---|
| 1 | Punho traseiro | 14 | Ligação da água, entrada |
| 2 | Interruptor, arrefecimento a água | 15 | Esticador da correia |
| 3 | Protecção do disco de corte | 16 | Unidade de corte |
| 4 | Manípulo de ajuste da protecção | 17 | Braço de corte |
| 5 | Componentes da água | 18 | Protecção da correia |
| 6 | Bloqueio do eixo | 19 | Placa de tipo |
| 7 | Disco de corte | 20 | Ligação da água, saída (mangueira de retorno) |
| 8 | Punho dianteiro | 21 | Conector |
| 9 | Tampas de inspeção | 22 | Chave universal |
| 10 | Display | 23 | Casquilho, autocolante e ligações de água |
| 11 | Torneira de água com limitador de fluxo | 24 | Instruções para o uso |
| 12 | Bloqueio do acelerador | 25 | Autocolante de informação e aviso |
| 13 | Acelerador | | |

EQUIPAMENTO DE SEGURANÇA DA MÁQUINA

Noções gerais



ATENÇÃO! Nunca use uma máquina com peças de segurança defeituosas. Se a sua máquina não satisfizer a algum desses controlos, deverá ser enviada a uma oficina autorizada para reparação.

Para evitar o arranque acidental inadvertido, os passos descritos neste capítulo devem ser executados com o motor desligado e o cabo de alimentação desligado da tomada de corrente, desde que não indicado de modo diferente.

Nesta secção esclarecem-se quais são as peças de segurança da máquina, que função desempenham e ainda como efectuar o controlo e a manutenção para se certificar da sua operacionalidade.

Bloqueio do acelerador e válvula hidráulica de abertura/fecho

O bloqueio do acelerador é concebido para evitar a activação accidental do acelerador e regular a válvula hidráulica de abertura/fecho.

Quando pressiona o bloqueio (1) no punho (ou seja, quando agarra o punho), este abre a válvula hidráulica e o acelerador (2) é libertado.

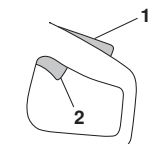

Quando solta o punho, tanto o acelerador como o bloqueio do acelerador retornam à posição original. Nesta posição, a máquina irá parar e o acelerador será bloqueado, enquanto a válvula hidráulica volta à posição fechada.

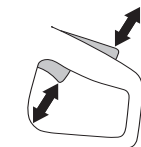

Verificação do bloqueio do acelerador

- Verifique se o interruptor de alimentação está bloqueado quando o bloqueio do interruptor de alimentação se encontra na sua posição original.

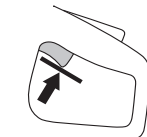

- Comprima o bloqueio do acelerador e verifique se este retorna à sua posição original quando libertado.

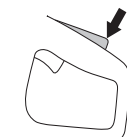

- Verifique se o interruptor de alimentação e o bloqueio do interruptor de alimentação se movem com facilidade e se o sistema de molas de retorno funciona correctamente.

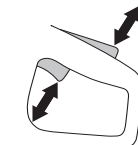

Acelerador e travão

O acelerador é utilizado para arrancar, travar e regular o funcionamento do acelerador.

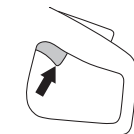

Verificação do acelerador e do travão

- Acelere e aumente as rotações da máquina, solte o acelerador e verifique se o motor e o disco de corte param no espaço de 10 segundos.



EQUIPAMENTO DE SEGURANÇA DA MÁQUINA

Protecção do disco de corte

Esta protecção está montada sobre o disco de corte e evita que fragmentos do disco ou material cortado possam ser arremessados contra o utilizador.

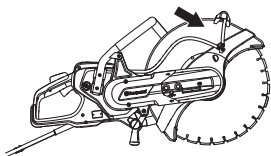

Verificação da protecção do disco de corte



ATENÇÃO! Verifique sempre se a protecção está correctamente montada antes de pôr a máquina a funcionar. Verifique também se o disco de corte está correctamente montado e não revela defeitos. Um disco de corte defeituoso poderá ocasionar ferimentos pessoais. Ver as instruções na secção Montagem,

- Verifique se a protecção está intacta e se não tem fendas nem deformações.

Sistema anti-vibração



ATENÇÃO! A sobreexposição a vibrações pode causar lesões cardiovasculares e nervosas a pessoas com problemas de circulação sanguínea. No caso de sentir sintomas físicos que o façam suspeitar de sobreexposição a vibrações, consulte um médico. Estes sintomas podem manifestar-se como torpor, ausência de sensibilidade, 'cócegas', 'picadelas', dor, falta ou redução de força normal, alterações de cor da pele ou da sua superfície. Estes sintomas manifestam-se normalmente nos dedos, nas mãos e nos punhos. Estes sintomas são mais evidentes a temperaturas baixas.

- A máquina está equipada com um sistema de amortecimento de vibrações, construído de forma a propiciar uma utilização tão confortável e isenta de vibrações quanto possível.
- O sistema de amortecimento de vibrações da máquina reduz a transmissão das vibrações entre a parte do motor/equipamento de corte e a parte dos punhos.

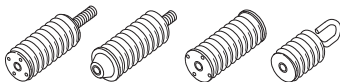

Verificação do sistema anti-vibração



ATENÇÃO! O motor deve encontrar-se desligado e o conector desligado da unidade de alimentação.

- Verifique regularmente os elementos anti-vibração com vista a fissuras e deformação. Se estiverem danificados, substitua-os.
- Verifique se os elementos anti-vibração estão correctamente fixos entre a parte do motor e a dos punhos.

LÂMINAS DE CORTE

Noções gerais



ATENÇÃO! O disco de corte pode partir-se e causar ferimentos graves ao usuário.

O fabricante dos discos de corte fornece avisos e recomendações referentes à utilização e tratamento adequado dos mesmos. Estes avisos são fornecidos juntamente com o disco de corte.

O disco de corte deverá ser verificado antes de ser instalado na serra e frequentemente durante a sua utilização. Verifique se existem fendas, segmentos perdidos (discos de diamante) ou peças partidas. Não utilize um disco de corte danificado.

Teste a integridade de cada novo disco de corte operando-o a uma aceleração total durante cerca de 1 minuto.

Os discos de corte da Husqvarna estão aprovados para máquinas de corte manuais.

- Existem dois tipos básicos de discos de corte; discos abrasivos e discos de diamante.

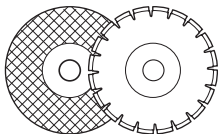

- Os discos de corte de qualidade mais alta são geralmente os mais económicos. Os discos de corte de qualidade inferior têm geralmente menos capacidade de corte e duram menos, o que resulta num custo mais alto em relação à quantidade de material desbastado.
- Certifique-se de estar a usar o casquilho certo para o disco de corte que vai ser montado na máquina. Veja instruções na secção "Montagem de disco de corte".

Discos de corte adequados

Discos de corte	
Discos abrasivos	Sim*
Discos de diamante	Sim
Lâminas denteadas	Não

Para mais informações, ver a secção de "Especificações Técnicas".

*Sem água

Discos de corte para materiais diversos



ATENÇÃO! Nunca use o disco de corte para outros materiais que não aquele a que se destina.

Nunca utilize uma lâmina de diamante para cortar materiais de plástico. O calor produzido durante o corte pode fazer com que o plástico derreta e adira ao disco de corte, provocando um retrocesso.

Cortar metal gera faíscas que podem iniciar um incêndio. Não use a máquina perto de substâncias ou gases inflamáveis.

Respeite as instruções fornecidas com a lâmina de corte no que respeita à sua adequação para as várias aplicações; caso tenha dúvidas, contacte o seu revendedor.

	Betão	Metal	Plástico	Ferro forjado
Discos abrasivos*	X	X	X	X
Discos de diamante	X	X*	---	X*

* Apenas lâminas especializadas.

Máquinas manuais de alta velocidade.



ATENÇÃO! Nunca utilize um disco marcado com uma velocidade de rotação inferior à da cortadora. Utilize apenas lâminas de corte fabricadas para cortadoras portáteis de alta velocidade.

- Existem vários discos de corte que podem ser instalados neste cortador de disco, mas que se destinam a serras fixas e apresentam uma velocidade de rotação inferior à necessária para esta serra portátil. Nunca se devem utilizar discos de corte com uma velocidade de rotação mais baixa nesta serra.
- Os discos de corte da Husqvarna são fabricados para cortadores de disco portáteis de alta velocidade.
- O disco de corte deve estar marcado para uma velocidade de rotação igual ou superior à indicada na placa de tipo da máquina. Nunca use discos marcados para velocidade inferior à indicada na placa de tipo da máquina.

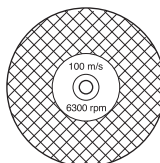

LÂMINAS DE CORTE

Vibrações nos discos

- O disco pode ficar excêntrico e vibrar se a pressão de aplicação usada for demasiado alta.
- Diminuir a pressão de aplicação pode eliminar a vibração. Se isso não resolver, substitua o disco.

Discos abrasivos



ATENÇÃO! Não utilize lâminas abrasivas com água. A capacidade das lâminas abrasivas é prejudicada quando estas são expostas à água ou a humidade, resultando num risco aumentado da lâmina se partir.

- O material cortante dos discos abrasivos é composto por grãos abrasivos aglomerados com aglutinantes orgânicos. Os "discos de corte reforçados" consistem em uma base têxtil ou de fibra que evita a ruptura total em rotação máxima de trabalho em caso do disco se quebrar ou danificar.
- O desempenho de um disco de corte é determinado pelo tipo e tamanho das partículas abrasivas e pelo tipo e dureza do aglomerante orgânico.
- Verifique se o disco está isento de fendas e outros danos.

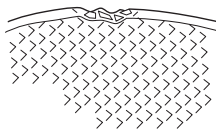

- Experimente o disco abrasivo suspendendo-o de um dedo e batendo-lhe levemente com o cabo de uma chave de fendas ou com um objecto do mesmo tipo. Se o som resultante não for cheio e sonoro, é porque o disco está danificado.

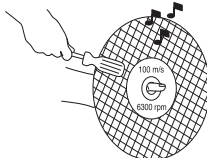

- Não utilize discos de corte danificados. Antes de cada utilização, verifique se os discos de corte apresentam lascas e fendas. Se a ferramenta eléctrica ou o disco de corte caírem, verifique se existem danos ou instale um disco de corte intacto. Após a inspeção e instalação do disco de corte, posicione-se a si e às restantes pessoas em paralelo ao disco de corte rotativo e coloque em funcionamento a ferramenta eléctrica à rotação máxima sem carga durante 1 minuto. Os discos de corte danificados normalmente quebrar-se-ão durante este período.

Discos abrasivos para materiais diversos

Tipo de disco	Material
Disco para betão	Betão, asfalto, alvenaria, ferro fundido, alumínio, cobre, latão, cabos, borracha, plástico etc.
Disco para metal	Aço, ligas de aço e outros metais duros.

Discos de diamante

Noções gerais



ATENÇÃO! Nunca utilize uma lâmina de diamante para cortar materiais de plástico. O calor produzido durante o corte pode fazer com que o plástico derreta e adira ao disco de corte, provocando um retrocesso.

Os discos de diamante podem ficar muito quentes durante a utilização. Uma lâmina sobreaquecida deve-se à utilização inadequada, e pode deformar-se, resultando em danos e em ferimentos.

Cortar metal gera faíscas que podem iniciar um incêndio. Não use a máquina perto de substâncias ou gases inflamáveis.

- Os discos de diamante consistem de uma estrutura de aço com segmentos que contêm diamantes industriais.
- Os discos de diamante proporcionam um custo mais baixo por operação de corte, menos substituições de disco e uma profundidade de corte constante.
- Quando usar um disco de diamante, verifique se roda na direcção indicada pela seta no disco.

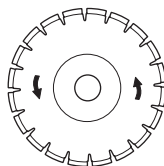

Discos de diamante para materiais diversos

- Os discos de diamante são usados de preferência em todos os tipos de alvenaria, cimento armado e outros materiais compósitos.
- Os discos de diamante podem ter diferentes graus de dureza.
- Devem ser utilizadas lâminas especiais para cortar metal. Consulte o seu concessionário na escolha do produto adequado.

LÂMINAS DE CORTE

Afição de discos de diamante

- Use sempre um disco de diamante afiado.
- Os discos de diamante podem ficar rombos se for usada a pressão de aplicação errada ou se forem usados no corte de determinados materiais, tais como betão fortemente armado. Trabalhar com uma lâmina de diamante romba provoca sobreaquecimento, que pode resultar na libertação de segmentos de diamante.
- Afie a lâmina cortando em material macio, como grés ou tijolo.

Discos de diamante e arrefecimento

- A fricção originada durante o corte faz com que a lâmina de diamante aqueça. Caso não seja evitado, o aquecimento excessivo da lâmina pode provocar a perda da tensão da lâmina ou a quebra do núcleo.

Discos de diamante para em seco

- Apesar de não ser necessária água para o arrefecimento, as lâminas de corte a seco têm de ser arrefecidas através do fluxo de ar em redor das lâminas. Por este motivo, as lâminas de corte a seco apenas são recomendadas para utilizações de corte intermitentes. Após alguns segundos de corte, deverá permitir-se que que a lâmina seja operada livre', sem carga, para que o fluxo de ar ao redor da lâmina possa dissipar o calor.

Discos de diamante para corte húmido

- Durante a serragem, as lâminas de diamante de corte húmido têm de ser utilizadas com água, de forma a manter o núcleo da lâmina e os segmentos frescos. As lâminas de corte húmido NÃO devem ser utilizadas a seco.
- A utilização de lâminas de corte húmido sem água pode provocar uma acumulação excessiva de calor, o que origina um desempenho fraco, danos graves na lâmina e coloca a segurança em risco.
- A refrigeração a água arrefece o disco e aumenta a sua vida útil, reduzindo simultaneamente a formação de poeira.

Lâminas denteadas



ATENÇÃO! Nunca utilize lâminas denteadas, tais como lâminas para madeira, discos denteados, lâminas de carbetto, etc. O risco de retrocesso aumenta significativamente e as pontas podem ser arrancadas e arremessadas a alta velocidade. A falta de cuidado pode causar ferimentos graves ou mesmo a morte.

O regulamento governamental exige um tipo diferente de protecção para lâminas de ponta de carbetto, que não está disponível para cortadores de disco - uma protecção de 360 graus. Os cortadores de disco (esta serra) utilizam lâminas abrasivas ou de diamante, e possuem um sistema de protecção diferente que não proporciona protecção adequada contra os perigos decorrentes das lâminas para corte de madeira.



Transporte e armazenagem

- Não guarde ou transporte a cortadora com o disco de corte montado. Todos os discos devem ser removidos da cortadora e bem armazenados após o uso.
- Conserve o disco de corte em local seco e não sujeito a geada. Deve ter-se especial cuidado com os discos abrasivos. Os discos abrasivos devem ser armazenados numa superfície plana e horizontal. Se um disco abrasivo for guardado húmido, pode ficar desequilibrado e provocar danos.
- Examine os discos novos com relação a defeitos causados por transporte ou armazenagem.

Noções gerais



ATENÇÃO! Retire sempre a ficha da tomada de corrente antes de efectuar trabalhos de limpeza, manutenção ou montagem.

Os discos de corte da Husqvarna estão aprovados para máquinas de corte manuais.

Verificação do veio de accionamento e das anilhas flangeadas

Por ocasião da substituição do disco de corte, inspeccionar o estado das anilhas flangeadas e do veio.

- Verifique se as roscas do eixo motriz não estão danificadas.
- Verificar se as superfícies de contacto do disco de corte e das anilhas flangeadas estão em bom estado, se têm a dimensão correcta e estão limpas, e se correm bem no veio de accionamento.

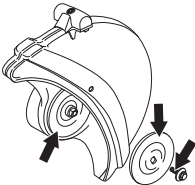

Não usar anilhas flangeadas empenadas, lascadas, contundidas ou sujas. Não usar anilhas flangeadas com dimensões diferentes.

Verificação do casquilho

Os casquilhos são utilizados para alinhar a máquina com o furo central no disco de corte.

- Verifique que o casquilho no fuso do eixo da máquina corresponde ao furo central do disco de corte. O diâmetro do orifício central está marcado nos disco de corte.

Verificando a direcção de rotação da lâmina

- Quando usar um disco de diamante, verifique se roda na direcção indicada pela seta no disco.

O sentido de rotação da máquina é indicado pelas setas no braço de corte.

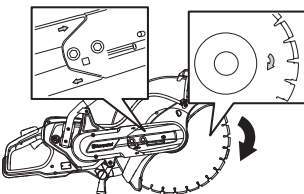

Montagem do disco de corte

- O disco é colocado no casquilho (1) entre a anilha flangeada (2) e a anilha flangeada (3). Tem-se que rodar as anilhas flangeadas de forma a encaixarem no veio.

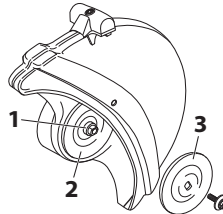

- Bloqueie o eixo. Introduza uma ferramenta no furo da unidade de corte e faça rodar a lâmina até esta se encontrar fixa.

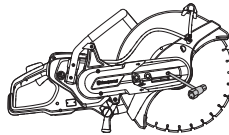

- O parafuso de fixação do disco de corte deve ser apertado a 15-25 Nm.

Protecção do disco de corte

A protecção do equipamento de corte tem que ser ajustada de modo à parte traseira encostar à peça de trabalho. O material desbastado e chispas provenientes do corte são então recolhidos pela protecção e desviados do utilizador.

A protecção da lâmina tem paragem por fricção.

- Empurre os bordos da protecção contra a peça que está a trabalhar ou ajuste a protecção com o punho de ajuste. Esta protecção tem que estar sempre montada na máquina.

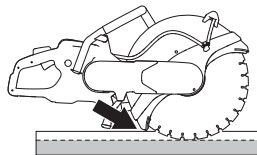

MONTAGEM E AJUSTAMENTOS

Unidade de corte possível de inverter

A máquina encontra-se equipada com uma unidade de corte possível de inverter, para cortar junto a paredes ou ao nível do solo: o único limite é a espessura da protecção da lâmina.

Existe o risco acrescido de retrocesso quando se corta com a unidade de corte invertida. O disco de corte encontra-se mais afastado do centro da máquina, o que significa que o punho e o disco de corte não se encontram alinhados. A máquina torna-se mais difícil de controlar se o disco ficar entalado ou preso na zona de perigo de retrocesso. Para mais informações, consultar a secção com o título "Retrocesso" na secção "Funcionamento". Algumas das boas características ergonómicas da máquina poderão ser igualmente postas em causa. Cortar com a unidade de corte invertida apenas deve fazer-se se não for possível cortar da maneira convencional.

- Afrouxe primeiro os dois parafusos e depois o parafuso de afinação até a correia ficar frouxa.

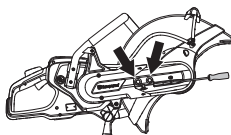

- Desmonte depois os dois parafusos e a protecção da correia.

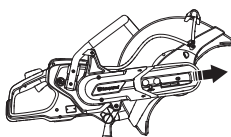

- Desligue a mangueira de água da protecção da lâmina.
- Desmonte a correia da polia.

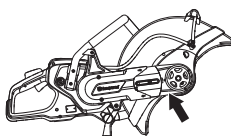

- A unidade de corte está agora solta e pode ser retirada do motor.
- Retire a unidade de corte e instale-a ao outro lado do braço de corte.

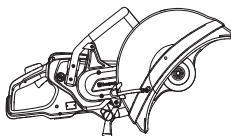

- Coloque a protecção da correia na unidade de corte invertida.
- Aperte a correia de transmissão. Ver as instruções na secção "Manutenção".
- Terá de instalar uma mangueira de água mais comprida na máquina, caso pretenda realizar um corte húmido.

Ligar a água de arrefecimento

Ligue a mangueira da água ao fornecimento de água. Consulte as 'Especificações técnicas' para obter informações sobre o fluxo de água mais baixo permitido. Tenha em atenção que o bocal da mangueira está equipado com um filtro.

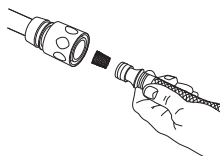

Fornecimento de água

Quando o bloqueio do acelerador (1) é pressionado, a válvula hidráulica é aberta.

A válvula hidráulica permanece aberta e o bloqueio do acelerador (1) permanece premido enquanto o acelerador (2) for mantido pressionado.

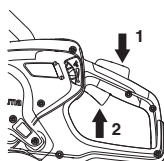

Doseamento da água

O caudal de água pode ser regulado com o dedo polegar durante a operação.

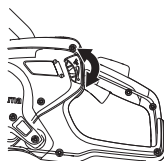

Para maximizar a vida útil de lâmina, é necessário um caudal de água abundante.

NOTA! A pressão de água e o fluxo de água são extremamente importantes para o arrefecimento e para a vida útil do disco. Um arrefecimento inadequado reduz a vida útil do disco e o próprio disco.

MONTAGEM E AJUSTAMENTOS

Corte a seco

- Rode o interruptor do lado direito 180° para redireccionar a água de arrefecimento.

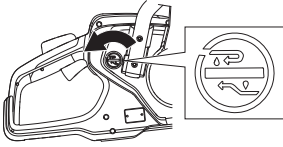

- Pare o fluxo da água com o botão do lado esquerdo. A água de arrefecimento irá então passar através da mangueira de retorno.

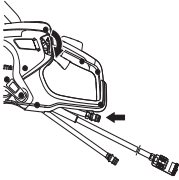

OPERAÇÃO

Equipamento de protecção

Noções gerais

Nunca use uma máquina sem que possa pedir ajuda em caso de acidente.

Equipamento de protecção pessoal

Em quaisquer circunstâncias de utilização da máquina deve ser utilizado equipamento de protecção pessoal aprovado. O equipamento de protecção pessoal não elimina o risco de lesão mas reduz os seus efeitos em caso de acidente. Consulte o seu concessionário na escolha do equipamento.



ATENÇÃO! A utilização de produtos de corte, esmerilhamento, perfuração, polimento ou configuração de material, podem criar poeiras e vapores contendo químicos prejudiciais para a saúde. Informe-se sobre a composição do material com que trabalha e use uma máscara respiratória adequada.

A exposição prolongada a ruídos pode provocar danos auditivos permanentes. Por isso, use sempre protectores acústicos aprovados. Esteja sempre atento a sinais de alarme ou avisos de viva voz quando usar protectores acústicos. Retire os protectores acústicos logo que o motor tenha parado.

Use sempre:

- Capacete protector aprovado
- Protectores acústicos
- Protecção ocular aprovada. Mesmo que se use viseira, devem usar-se óculos de protecção aprovados. Consideram-se óculos de protecção aprovados, os que estejam conformes com a norma ANSI Z87.1 nos EUA ou EN 166 nos países da UE. A viseira deve estar conforme com a norma EN 1731.
- Máscara respiratória
- Luvas fortes e de agarre seguro.
- Vestuário justo, forte e confortável que permita total liberdade de movimentos.
- Botas com biqueiras de aço e solas antideslizantes.

Outro equipamento de protecção



CUIDADO! Podem originar-se faíscas que podem causar um incêndio, ao trabalhar com a máquina. Tenha sempre à mão utensílios para extinção de incêndios.

- Extintor de incêndios
- Kit de primeiros socorros

Avisos gerais de segurança



ATENÇÃO! Leia todos os avisos de segurança e todas as instruções. A inobservância dos avisos e instruções pode resultar em choques eléctricos, incêndio e/ou lesões graves.

Guarde todos os avisos e instruções para referência futura.

O termo "ferramenta eléctrica" nos avisos refere-se a ferramentas (com fio) ligadas à corrente eléctrica ou a ferramentas (sem fio) de funcionamento a bateria.

Segurança no local de trabalho

- **Mantenha a área de trabalho limpa e bem iluminada.** Áreas desarrumadas ou escuras convidam ao acidente.
- **Não maneje ferramentas eléctricas em ambientes explosivos, tal como na presença de líquidos inflamáveis, gases ou poeiras.** As ferramentas eléctricas criam faíscas que podem poeiras ou gases.
- **Mantenha as crianças e restantes pessoas afastadas enquanto maneja uma ferramenta eléctrica.** As distrações podem fazê-lo perder o controlo.
- Evite usar a máquina em condições atmosféricas desfavoráveis. Por exemplo, nevoeiro denso, chuva, vento forte, frio intenso etc. Trabalhar com mau tempo é cansativo e pode levar a situações perigosas, tais como ir para terreno escorregadio.
- Assegure-se que não possa cair nenhum material, causando danos, enquanto estiver a trabalhar com a máquina. Tenha muito cuidado ao trabalhar em terreno inclinado.



ATENÇÃO! A distância de segurança da máquina de cortar é de 15 metros. Você é responsável pelo afastamento de animais e espectadores do local de trabalho. Não inicie o corte antes do local de trabalho estar livre e de você se encontrar numa posição estável.

OPERAÇÃO

Segurança no manejo de electricidade

- **Evite o contacto corporal com superfícies ligadas à terra, tais como tubos, radiadores, fogões e frigoríficos.** Existe um risco acrescido de choque eléctrico se o seu corpo estiver ligado à terra.
- **Não exponha ferramentas eléctricas a chuva ou condições de elevada humidade.** Se a água entrar numa ferramenta eléctrica irá aumentar o risco de choque eléctrico.
- **Não danifique o fio eléctrico. Nunca use o fio eléctrico para transportar, puxar ou desligar a ferramenta eléctrica da tomada. Mantenha o fio eléctrico fora do alcance de calor, óleo, arestas cortantes ou peças em movimento.** Fios eléctricos danificados ou emaranhados aumentam o risco de choque eléctrico.
- **Ao manejar uma ferramenta eléctrica no exterior, use uma extensão eléctrica adequada para utilização em exteriores.** A utilização de uma extensão eléctrica adequada para utilização em exteriores reduz o risco de choque eléctrico.
- **Caso a operação da ferramenta eléctrica num local húmido seja inevitável, utilize uma fonte de alimentação com corta-circuito em caso de falha de terra.** A utilização de um corta circuito em caso de falha de terra reduz o risco de choques eléctricos.
- Verifique se o fio e a extensão estão intactos e em bom estado. Se o fio da máquina estiver danificado, não use a máquina e entregue-a a uma oficina de reparações autorizada para ser reparada. Um cabo curto implica o risco de uma capacidade reduzida da máquina e sobreaquecimento.
- A máquina deve ser ligada a uma tomada com ligação à terra. Verifique se a tensão de rede coincide com a indicada na placa que se encontra na máquina.
- Quando começar a usar a máquina, certifique-se de que o fio se encontra atrás de si de modo ao fio não sofrer danos.



ATENÇÃO! Não lave a máquina à pressão, pois a água pode penetrar no sistema eléctrico ou no motor e causar danos na máquina ou curto-circuitos.

Segurança pessoal

- **Mantenha-se alerta, tenha atenção às suas acções e use o bom senso ao manejar uma ferramenta eléctrica. Não use uma ferramenta eléctrica se estiver cansado ou sob a influência de drogas, álcool ou medicação.** Um momento de desatenção durante o manejo de ferramentas eléctricas pode resultar em lesões pessoais graves.
- **Use equipamento de protecção pessoal. Use sempre protecção ocular.** O equipamento de protecção como máscara respiratória, calçado de segurança antiderrapante, capacete de segurança ou protecção dos ouvidos, usados para as condições adequadas, reduzirão as lesões pessoais.
- **Evite o arranque não intencional. Assegure-se de que o interruptor está na posição OFF (desligado) antes de ligar a uma fonte de alimentação eléctrica e/ou baterias, antes de pegar ou transportar a ferramenta.** Transportar ferramentas eléctricas com o dedo no interruptor ou ligar ferramentas eléctricas à corrente eléctrica com o interruptor ligado é um convite aos acidentes.
- **Remova qualquer chave de ajuste ou chave de porcas antes de ligar a ferramenta à corrente eléctrica.** Uma chave de porcas ou uma chave ligada a uma peça em rotação da ferramenta eléctrica pode resultar em lesões pessoais.
- **Não se debruce. Mantenha o equilíbrio e os pés sempre bem assentes.** Isto permite um melhor controlo da ferramenta eléctrica em situações inesperadas.
- Vista-se adequadamente. Não use peças de roupa soltas ou jóias. Mantenha o cabelo, roupas e luvas longe de quaisquer peças em movimento. Roupas soltas, jóias ou cabelo comprido podem ser apanhados nas peças em movimento.
- **Se forem fornecidos dispositivos para a ligação a equipamentos de extracção e de recolha de poeiras, certifique-se de que os mesmos estão ligados e são usados adequadamente.** A utilização de um equipamento de recolha de poeiras pode reduzir os riscos relacionados com poeiras.
- Mantenha-se afastado dos discos quando o motor está a funcionar.

OPERAÇÃO

Utilização e manutenção de ferramentas eléctricas

- **Não force a ferramenta eléctrica.** Use a ferramenta eléctrica correcta para a sua aplicação. A ferramenta eléctrica correcta fará um trabalho melhor e mais seguro ao ritmo para o qual foi desenhada.
- **Não use a ferramenta eléctrica se o interruptor não ligar ou desligar.** Qualquer ferramenta eléctrica que não possa ser controlada com o interruptor é perigosa e tem de ser reparada.
- **Guarde ferramentas eléctricas que não estão na ser utilizadas fora do alcance das crianças e não permita que qualquer pessoa não familiarizada com a ferramenta eléctrica ou com as suas instruções manje a ferramenta eléctrica.** As ferramentas eléctricas são perigosas nas mãos de utilizadores inexperientes.
- **Faça a manutenção às ferramentas eléctricas.** Verifique quanto a desalinhamentos ou bloqueio de peças móveis, danos de peças e qualquer outra condição que possa afectar o funcionamento da ferramenta eléctrica. Se estiver danificada, repare a ferramenta eléctrica antes de a usar. Muitos acidentes são causados por ferramentas eléctricas com má manutenção.
- **Mantenha as ferramentas de corte afiadas e limpas.** Ferramentas de corte com as zonas de corte afiadas e bem mantidas têm menos probabilidades de bloquear e são mais fáceis de controlar.
- **Use a ferramenta eléctrica, acessórios e brocas, etc. de acordo com estas instruções, tomando em consideração as condições de funcionamento e o trabalho a ser executado.** A utilização da ferramenta eléctrica para operações diferentes das previstas pode resultar em situações perigosas.



ATENÇÃO! Em caso algum deverá a configuração original da máquina ser alterada sem autorização do fabricante. Use sempre acessórios genuínos. Modificações e/ou acessórios não autorizados podem provocar sérias lesões ou perigo de vida para o utilizador ou outros.

- Assegure-se de que não existem canalizações ou cabos eléctricos na área de trabalho ou no interior do material a ser cortado.
- Verifique sempre e marque o trajecto dos canos de gás. Serrar perto de canos de gás implica sempre grande perigo. Ao serrar, proceder de forma a não produzir chispas, dado haver um certo perigo de explosão. Esteja concentrado e atento à sua tarefa. Os descuidos podem resultar em ferimentos graves ou morte.
- A protecção do equipamento de corte tem sempre que estar montada quando a máquina estiver a funcionar.

Assistência

- **Em caso de necessidade de assistência, leve a sua ferramenta eléctrica a um técnico de reparações qualificado e que utilize apenas peças de substituição idênticas.** Isto irá assegurar que a segurança das ferramentas eléctricas é mantida.

Use sempre o seu bom senso

Não é possível cobrir todas as situações possíveis que poderá enfrentar. Actue sempre com precaução e use de senso comum. Caso se encontre numa situação em que se sinta inseguro, interrompa o trabalho e consulte um especialista. Contacte o seu revendedor, a sua oficina de serviço ou um utilizador experiente. Evite toda a utilização para a qual não se sinta suficientemente habilitado!

Técnicas básicas de trabalho



ATENÇÃO! Não dobre a cortadora para o lado, sob risco de prender ou partir o disco, causando danos pessoais.

Evite sob todas as circunstâncias, cortar com o lado do disco. É quase certo que este se danifique, parta-se e possa provocar sérios danos. Use somente a parte cortante.

O corte de plásticos com lâmina de diamante pode provocar um retrocesso quando o material se derrete devido ao calor produzido e adere à lâmina. Nunca corte materiais de plástico com lâminas de diamante.

Cortar metal gera faíscas que podem iniciar um incêndio. Não use a máquina perto de substâncias ou gases inflamáveis.

- A máquina foi concebida e destina-se ao corte com lâminas abrasivas ou lâminas de diamante a utilizar em cortadoras portáteis de alta velocidade. A máquina não deve ser utilizada com qualquer outro tipo de lâmina, nem para realizar qualquer outro tipo de corte.
- Verifique se o disco de corte está correctamente montado e não revela defeitos. Ver instruções na secção "Discos de corte" e "Montagem e configuração".
- Verifique que está a utilizar o disco de corte correcto para a aplicação em causa. Ver instruções na secção "Lâminas de corte".
- Nunca corte materiais contendo amianto!

OPERAÇÃO

- Segure na serra com as duas mãos; agarre com firmeza, com os polegares e os dedos em volta dos punhos. Mantenha a mão direita no punho traseiro e a mão esquerda no punho dianteiro. Todos os operadores, quer sejam destros ou canhotos, devem segurar a máquina desta forma. Nunca opere um cortador de disco segurando-o apenas com uma mão.

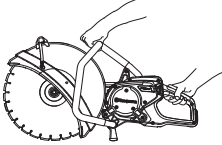

- Mantenha-se paralelo ao disco de corte. Evite posicionar-se imediatamente atrás. Em caso de retrocesso, a serra irá mover-se no plano do disco de corte.



- Mantenha-se a distância do disco de corte com o motor a funcionar.
- Não deixe nunca a máquina sem vigilância com o motor a trabalhar.
- Não transporte a máquina com o equipamento de corte a rodar.
- Nunca pouse a ferramenta eléctrica até que o acessório pare completamente.
- A protecção do equipamento de corte tem que ser ajustada de modo à parte traseira encostar à peça de trabalho. O material desbastado e chispas provenientes do corte são então recolhidos pela protecção e desviados do utilizador. As protecções do equipamento de corte têm sempre que estar montadas quando a máquina estiver a funcionar.

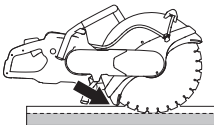

- Nunca utilize o sector de risco de retrocesso da lâmina **para cortar**. Ver as instruções na secção "Retrocessos".
- Mantenha bom equilíbrio e apoio para os pés.
- Nunca corte acima da altura dos ombros.

- Nunca corte em cima de uma escada. Utilize uma plataforma ou um andaime se o corte for acima da altura do ombro.



- Não se debruce
- Mantenha a peça em obra a uma distância confortável.
- Certifique-se de que tem uma posição de trabalho segura e estável.
- Certifique-se de que o disco não está em contacto com nada quando a máquina for posta em funcionamento.
- Aplique a lâmina de corte com suavidade, a uma velocidade de rotação elevada (aceleração total). Mantenha a rotação máxima até o corte estar completo.
- Opere a máquina sem forçar nem pressionar o disco.
- Faça entrar a máquina em linha com o disco de corte. Pressão lateral pode destruir o disco de corte e é muito perigosa.



- Avance e recue lentamente com o disco para obter uma pequena superfície de contacto entre o disco e o material que vai ser cortado. Desta maneira mantém-se a temperatura do disco baixa e obtém-se um corte eficaz.

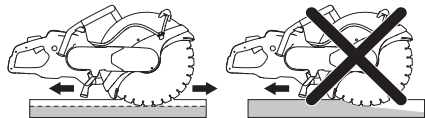

OPERAÇÃO

Arranque suave e protecção contra sobrecarga.

A máquina está equipada com arranque suave e protecção contra sobrecarga comandados electronicamente.

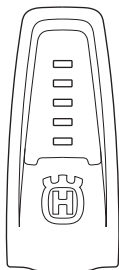

Indicação na máquina	Causa	Ação possível
1 lâmpada verde:	Indica que a ferramenta se encontra ligada à unidade de alimentação e está pronta para ser utilizada.	
	A potência útil é inferior a 70% da potência máxima disponível quando em utilização.	
2 lâmpadas verdes:	A potência útil situa-se entre 70% e 90% da potência máxima disponível quando em utilização.	
3 lâmpadas verdes:	Velocidade de corte ideal.	
	A potência útil é superior a 90% da potência máxima disponível.	
3 luzes verdes e 1 amarela:	A ferramenta encontra-se sob carga e a potência cai.	Reduza a carga até alcançar uma velocidade de corte ideal.
3 luzes verdes, 1 amarela e 1 vermelha:	O sistema está a ficar sobreaquecido.	Reduza a carga ou aumente o arrefecimento do motor e da unidade de alimentação.
Todas as lâmpadas ligadas ou a piscar:	O sistema encontra-se sobreaquecido e pode parar a qualquer momento.*	Reduza a carga ou aumente o arrefecimento do motor e da unidade de alimentação.
	Redução da potência:	O arrefecimento do motor pode ser melhorado aumentando a quantidade de refrigerante ou utilizando água fria.
	Redução automática da potência máxima disponível. A redução da potência tenta evitar o sobreaquecimento e a paragem automática do sistema.	O arrefecimento da unidade de alimentação pode ser melhorado trocando o filtro de ar ou colocando a unidade de alimentação num local com uma temperatura ambiente mais baixa.

* Se o sistema tiver sido desligado devido a um sobreaquecimento, as luzes continuarão a piscar até que o sistema tenha arrefecido e esteja pronto para ser reiniciado.

Se o disco de corte ficar encravado, o circuito electrónico corta imediatamente a corrente.

OPERAÇÃO

Lidar com as poeiras

A máquina vem com o kit DEX (Dust Extinguisher - Eliminator de Poeiras) instalado; trata-se de um sistema que emite um fluxo limitado de água, oferecendo a máxima supressão de poeiras.

Sempre que possível, ao trabalhar com o DEX, utilize discos de corte húmido para controlar as poeiras da melhor maneira. Ver instruções na secção "Lâminas de corte".

Ajuste o fluxo de água com a torneira, de modo a capturar as poeiras resultantes do corte. O volume de água necessário depende do tipo de trabalho que irá realizar.

Caso a mangueira se solte da sua fonte, isto indica que a pressão de água na direcção da máquina é demasiado elevada. Ver instruções na secção com o título "Especificações técnicas" para determinar a pressão de água recomendada.

Retrocesso



ATENÇÃO! Os retrocessos são súbitos e podem ser muito violentos. A cortadora pode ser arremessada para cima e para trás, na direcção do utilizador, num movimento rotativo, podendo resultar em ferimentos graves e mesmo fatais. É fundamental compreender o que causa do retrocesso e como evitá-lo antes de utilizar a máquina.

Um retrocesso é um movimento súbito para cima que pode acontecer caso a lâmina fique presa ou encravada na zona de retrocesso. A maioria dos retrocessos é ligeira e não constitui perigo de maior. Porém, um retrocesso pode igualmente ser muito violento, arremessando a máquina para cima e para trás, na direcção do utilizador, num movimento rotativo, e causar ferimentos graves e mesmo mortais.

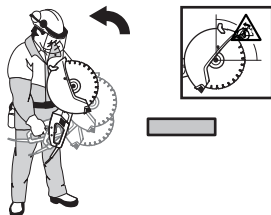

Força reactiva

A força reactiva está sempre presente quando se realizam cortes. Esta força puxa a máquina da direcção oposta à rotação da lâmina. Na maioria das vezes, esta força é insignificante.

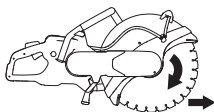

Porém, caso a lâmina fique presa ou entalada, a força reactiva intensifica-se, o que pode fazer com que perca o controlo da cortadora.

Zona de retrocesso

Nunca utilize o sector de risco de retrocesso da lâmina **para cortar**. Caso a lâmina fique presa ou entalada na zona de retrocesso, a força reactiva faz com que a máquina seja arremessada para cima e para trás num movimento rotativo, podendo causar ferimentos graves e mesmo mortais.

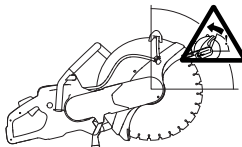

Retrocesso de subida

Caso a zona de retrocesso seja utilizada para cortar, a força reactiva faz com que a lâmina suba no corte. Não utilize a zona de retrocesso. Utilize o quadrante inferior da lâmina, de modo a evitar o retrocesso de subida.



OPERAÇÃO

Retrocesso por fechamento do corte

Pode acontecer que a lâmina fique entalada, quando o corte se fecha. Porém, caso a lâmina fique presa ou entalada, a força reactiva intensifica-se, o que pode fazer com que perca o controlo da cortadora.



Caso a lâmina fique presa ou entalada na zona de retrocesso, a força reactiva faz com que a máquina seja arremessada para cima e para trás num movimento rotativo, podendo causar ferimentos graves e mesmo mortais. Tenha atenção à possibilidade de deslocação da peça em que está a trabalhar. Se a peça em que está a trabalhar não estiver devidamente apoiada e se deslocar durante o corte, poderá prender a lâmina e provocar um retrocesso.

Corte de tubagens

Devem utilizar-se precauções especiais quando se realizam cortes em tubagens. Caso o cano não esteja suportado de forma adequada e o corte não seja mantido com uma abertura adequada durante todo o processo de corte, a abertura de corte pode fechar entalando a lâmina e causando um retrocesso violento. Tenha especial atenção quando cortar um tubo com uma extremidade em forma de sino ou que se encontre numa vala, que possa afrouxar e prender a lâmina, caso não esteja devidamente apoiado.

Antes de iniciar o corte, o tubo deverá ser fixado para que não se desloque ou role durante o corte.

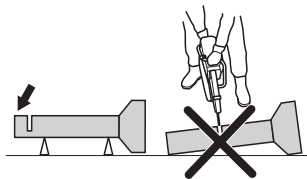

Caso se permita que o tubo afrouxe e feche o corte, a lâmina ficará presa no sector de risco de retrocesso, podendo provocar um retrocesso grave.

Se o tubo estiver devidamente apoiado, a extremidade do tubo desloca-se para baixo, o corte abre e a lâmina não ficará presa.

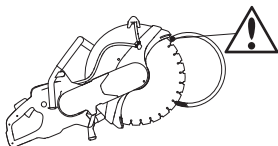

Sequência adequada para o corte de um tubo

- 1 Corte primeiro a secção I.
- 2 Passe para o lado II e corte da secção I até à parte inferior do tubo.
- 3 Passe para o lado III e corte a parte restante da extremidade do tubo, terminando na parte inferior.

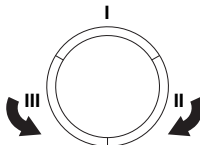

Como evitar o retrocesso

Evitar retrocessos é simples.

A peça a cortar deve estar sempre adequadamente suportada, de modo a que o corte permaneça aberto durante todo o processo de corte. Quando o corte abre não há lugar a retrocessos. Caso o corte feche e entale a lâmina, existe sempre o risco de um retrocesso.

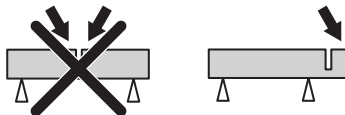

Tenha cuidado ao alimentar em sulco já existente.

Esteja atento caso a peça de trabalho se mova ou alguma outra coisa ocorra que possa comprimir o sulco e prender o disco.

Transporte e armazenagem

- Fixe o equipamento para transportá-lo, de modo a evitar danos e acidentes durante o transporte.
- Para transportar e armazenar lâminas de corte, consulte a secção "Lâminas de corte".
- Armazene o equipamento numa área que seja possível de trancar, de modo a mantê-lo fora do alcance de crianças e pessoas não autorizadas.

ARRANQUE E PARAGEM

Antes de ligar



ATENÇÃO! Antes de arrancar, observe o seguinte:

A unidade de alimentação da máquina deve ser ligada a uma tomada com ligação à terra.

Verifique se a tensão de rede coincide com a indicada na placa que se encontra na máquina.

Certifique-se de estar em posição estável e de que o disco de corte não possa entrar em contacto com qualquer coisa.

Certifique-se de que nenhuma pessoa estranha se encontra na zona de trabalho.

- Ligue a máquina à unidade de alimentação.
- Ligue a unidade de alimentação a uma tomada com ligação à terra
- Ligue o interruptor da unidade de alimentação.

Interruptor corta-circuito em caso de falha na terra



ATENÇÃO! Nunca utilize a máquina sem o RCD incluído. A falta de cuidado pode causar ferimentos graves ou mesmo a morte.

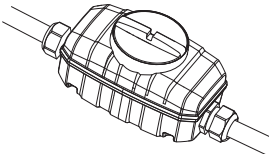

- Assegure-se de que o interruptor corta-circuitos em caso de falha de terra está ligado.

Verifique o corta-circuito em caso de falha na terra. Consulte as instruções no manual do utilizador da unidade de alimentação.

Ligação da água

NOTA! Nunca trabalhe com a máquina sem refrigerante, tal irá causar sobreaquecimento.

- Ligue a mangueira da água ao fornecimento de água.

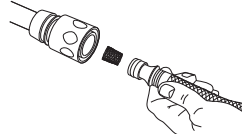

- Quando o bloqueio do acelerador (1) é pressionado, a válvula hidráulica é aberta.



Arranque

- Agarre o punho traseiro com a mão direita.

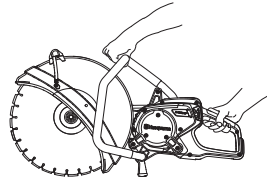

- Pressione o bloqueio do acelerador e segure o acelerador.
- Faça funcionar a máquina sem carga e de forma segura, durante 30 segundos pelo menos.

Paragem



ATENÇÃO! O disco de corte continua a rodar até 10 segundos após o motor ser desligado.

- Pare o motor libertando o acelerador.

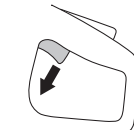

- O motor também pode ser parado premindo o botão de paragem de emergência ou rodando o interruptor para a posição OFF (0) na unidade de alimentação.

Desligue a ferramenta.

- Permita que o disco de corte pare completamente.
- Rode o interruptor para a posição OFF (O) na unidade de alimentação.
- Desligue a ferramenta.

MANUTENÇÃO

Noções gerais



ATENÇÃO! O utente só pode efectuar trabalhos de manutenção e assistência do tipo descrito nestas instruções. Intervenções maiores devem ser efectuadas por uma oficina autorizada.

A inspecção e/ou manutenção é efectuada com o motor desligado e com a ficha de retirada da tomada de corrente.

Use equipamento de protecção pessoal. Ver as instruções na secção "Equipamento de protecção pessoal".

A duração da máquina pode ser afectada e o perigo de acidentes pode aumentar se a manutenção da máquina não for correcta e se as revisões e reparações não forem executadas de forma profissional. Se necessitar de mais esclarecimentos, entre em contacto com uma oficina autorizada.

Permita ao seu revendedor Husqvarna que verifique a sua máquina com regularidade e faça os ajustamentos e as reparações necessários.

Esquema de manutenção

No esquema de manutenção, pode verificar quais as peças da sua máquina que necessitam de manutenção, e a que intervalos deve efectuar essa manutenção. Os intervalos são calculados com base numa utilização diária da máquina, podendo diferir dependendo da taxa de utilização da máquina.

	Controle diário	Controle semanal/40 horas	Controle mensal
Limpeza	Limpeza do exterior		
Inspeção funcional	Inspeção geral	Sistema anti-vibração*	Pinhão
	Sistema da água	Correia de transmissão	
	Acelerador*		
	Bloqueio do acelerador*		
	Protecção do disco de corte*		
Disco de corte**			

Ver instruções na secção "Equipamento de segurança da máquina".

**Ver instruções na secção "Lâminas de corte" e "Montagem e configuração"

MANUTENÇÃO

Limpeza

Limpeza do exterior

- Limpe a máquina diariamente depois de terminar o trabalho, enxaguando com água limpa.



ATENÇÃO! Não utilize máquinas de lavar de alta pressão para limpar a máquina.

Inspecção funcional

Inspecção geral



ATENÇÃO! Nunca use cabos danificados, pois podem causar acidentes graves e até mesmo mortais.

- Verifique se o fio e a extensão estão intactos e em bom estado. Se o fio da máquina estiver danificado, não use a máquina e entregue-a a uma oficina de reparações autorizada para ser reparada.
- Verifique se os parafusos e porcas estão apertados.

Correia de transmissão

Verifique a tensão da correia de accionamento.

- Para conseguir a tensão correcta da correia de transmissão, a porca quadrada deve ser posicionada do lado oposto da marca na tampa da correia de transmissão.

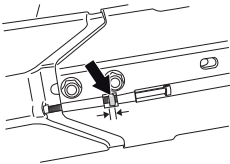

Esticar a correia de accionamento

- Uma correia de transmissão nova deve ser reapertada após cerca de uma hora de utilização.
- A correia de accionamento está encapsulada e bem protegida contra pó e sujidade.
- Para esticar a correia de accionamento, desapertar os parafusos que sujeitam o braço de corte.

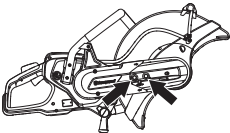

- Aparafuse em seguida o parafuso de afinação de forma à porca quadrada ficar em frente da marca na

tampa. Dessa forma a correia é esticada automaticamente para a tensão correcta.

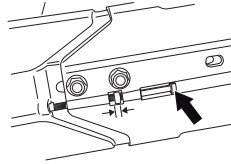

Substituição da correia de accionamento

- Afrouxe primeiro os dois parafusos e depois o parafuso de afinação até a correia ficar frouxa.

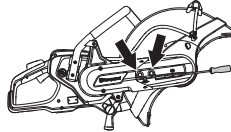

- Desmonte depois os dois parafusos e a protecção da correia.

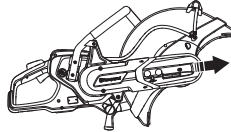

- Desmonte a correia da polia.

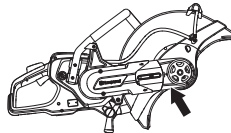

- A unidade de corte está agora solta e pode ser retirada do motor. Retire depois a tampa traseira da correia, desapertando os dois parafusos que a prendem.

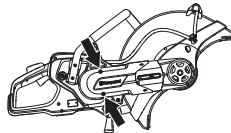

- Substitua a correia.
- A montagem é feita pela ordem inversa à da montagem.

Pinhão

- Verifique o desgaste na engrenagem da transmissão.

ESPECIFICAÇÕES TÉCNICAS

Especificações técnicas

Especificações técnicas	K6500
Motor	
Motor eléctrico	HF (High Frequency, alta frequência)
Rotação máxima no veio de saída, rpm	4200
Funcionamento trifásico, Potência do motor - kw máx.	5,5
Funcionamento monofásico, Potência do motor - kw máx.	3
Peso	
Máquina com pacote de cabo, sem lâmina, kg	10.0
Refrigeração a água	
Refrigeração a água do disco	Sim
Pressão de água recomendada, bar	0,5-8
Fluxo de água mín. recomendado, l/min	0,5 a uma temperatura da água de 15 °C
Bocal de ligação	Tipo "Gardena"
Emissões de ruído (ver nota 1)	
Nível de potência sonora, medido em dB(A)	110
Nível de potência sonora, garantido dB(A)	111
Níveis acústicos (ver nota 2)	
Nível de pressão acústica junto ao ouvido do utilizador, dB(A)	99
Níveis de vibração equivalentes, a a_{hveq} (ver nota 3)	
Punho dianteiro, m/s^2	3,0
Punho traseiro, m/s^2	3,0

Nota 1: Emissões sonoras para as imediações, medidas sob forma de potência sonora (L_{WA}) conforme a EN 60745-1.

Nota 2: Nível de ruído em conformidade a EN 60745-1. Os dados comunicados relativamente ao nível de pressão de ruído tem uma dispersão estatística típica (desvio padrão) de 1,0 dB(A).

Nota 3: O nível de vibrações equivalente, segundo a norma EN ISO 19432, é calculado como a soma da energia ponderada no tempo dos níveis de vibração, em diferentes condições de funcionamento. Os dados comunicados relativamente ao nível de vibração têm uma dispersão estatística típica (desvio padrão) de 1,5 m/s^2 .

Equipamento de corte

Disco de corte, mm	400
Velocidade periférica máxima, m/s	100
Velocidade máx. lâmina, rpm	4200
Profundidade máxima de corte, mm	145

ESPECIFICAÇÕES TÉCNICAS

Certificado CE de conformidade

(Válido unicamente na Europa)

Husqvarna AB, SE-561 82 Huskvarna, Suécia, telefone: +46-36-146500, garante por este meio que o cortador de disco **Husqvarna K6500** com número de série do ano 2016 e posterior (o ano é indicado na placa de tipo, seguido de um número de série) está em conformidade com o estipulado na DIRECTIVA DO CONSELHO:

- de 17 de Maio de 2006 "referente a máquinas" **2006/42/CE**.
- de 26 de Fevereiro de 2014 "referente a compatibilidade electromagnética" **2014/30/UE**.
- de 26 de fevereiro de 2014 "relativa a equipamento elétrico destinado a ser utilizado dentro de determinados limites de tensão" **2014/35/UE**.
- de 8 de junho de 2011 "relativa à restrição do uso de determinadas substâncias perigosas" **2011/65/UE**.

Foram respeitadas as normas seguintes: EN ISO 12100:2010, EN 55014-1:2006, EN 55014-2/A1:2001, EN 61000-3-2:2006, EN 61000-3-3:2008, EN 60745-1:2009, EN 60745-2-22:2011.

Gotemburgo, 30 de março de 2016

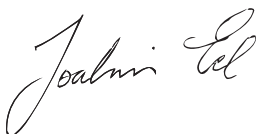

Joakim Ed

Diretor de I&D global

Construction Equipment Husqvarna AB

(Representante autorizado da Husqvarna AB e responsável pela documentação técnica.)

ESQUEMA ELÉCTRICO

Esquema eléctrico

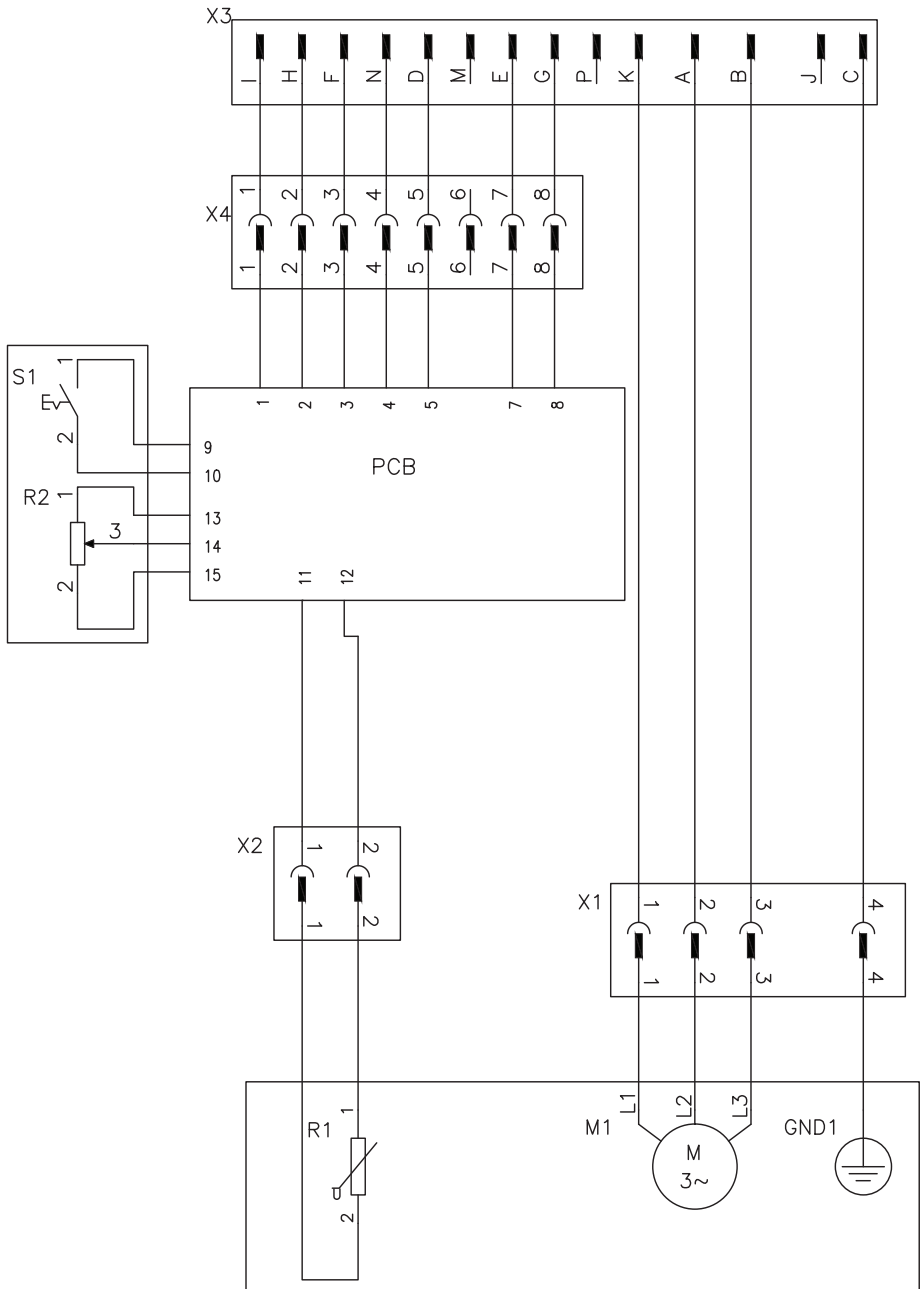

ΗΠΗΞΗΓΗΣΗ ΣΥΜΒΟΛΩΝ

Σύμβολα πάνω στο μηχάνημα:

ΠΡΟΗΔΟΠΟΙΗΣΗ! Το μηχάνημα μπορεί να γίνει ηπικίνδυνο. Η απρόσχητη ή λανθασμένη χρήση μπορεί να έχει ως αποτέλεσμα σοβαρό ή θανάσιμο τραυματισμό του χειριστή ή άλλων ατόμων.

Διαβάστε προσεκτικά τις Οδηγίες χρήσης και κατανοήστε το περιεχόμενό πριν χρησιμοποιήσετε το μηχάνημα.

Χρησιμοποιήστε ατομικό προστατευτικό ηξοπλισμό. Βλ. τις οδηγίες στο κηφάλαιο "Ατομικός προστατευτικός ηξοπλισμός".

Ηλέγξτε ότι οι δίσκοι κοπής δεν παρουσιάζουν ρωγμές και άλλες φθορές.

Μην χρησιμοποιείτε κυκλικές πριονωτές λεπίδες

ΠΡΟΗΔΟΠΟΙΗΣΗ! Κατά το κόψιμο δημιουργούνται σωματίδια σκόνης που μπορεί να προκαλέσουν ζημιά κατά την ηισπνοή τους. Χρησιμοποιήστε ηγκηκριμένη αναπνηστική μάσκα. Φροντίστε να υπάρχει καλός ηξοπλισμός.

ΠΡΟΗΔΟΠΟΙΗΣΗ! Σπίθες από τον κοπτικό δίσκο μπορεί να προκαλέσουν πυρκαγιά σε καύσιμα υλικά όπως: βηνζίνη, ξύλα, ξηρά χόρτα κλπ.

ΠΡΟΗΔΟΠΟΙΗΣΗ! Τα κλωστήματα (τινάγματα) μπορεί να ηίναι αιφνίδια, γρήγορα και βίαια και μπορεί να προκαλέσουν σοβαρούς τραυματισμούς για τη ζωή. Διαβάστε και κατανοήστε τις οδηγίες του ηγκηριδίου πριν από τη χρήση του μηχανήματος.

Αυτό το προϊόν ηίνεται σύμφωνα με τις ισχύουσες οδηγίες της ΗΚ.



Περιβαλλοντική σήμανση. Το σύμβολο στο προϊόν ή στη συσκευασία του υποδηλώνει ότι η απόρριψη αυτού του προϊόντος δεν μπορεί να γίνει όπως με τα οικιακά απορρίμματα. Θα πρέπει να μεταφερθεί σε κατάλληλο σταθεμό ανακύκλωσης για ανακύκλωση των ηλεκτρικών και ηλεκτρονικών εξαρτημάτων του.



Φροντίζοντας για τη σωστή απόρριψη αυτού του προϊόντος μπορείτε να συμβάλετε στην αντιμετώπιση τυχόν αρνητικών επιπτώσεων στο περιβάλλον και στους ανθρώπους, οι οποίες μπορεί να προκληθούν από την εσφαλμένη μεταχείριση των απορριμμάτων αυτού του προϊόντος.

Για πιο αναλυτικές πληροφορίες σχετικά με την ανακύκλωση αυτού του προϊόντος, επικοινωνήστε με τη δημοτική σας αρχή, με την υπηρεσία διαχείρισης απορριμμάτων ή με το κατάστημα στο οποίο έγινε η αγορά του.

Τα υπόλοιπα σύμβολα/ηπιγραφές του μηχανήματος αναφέρονται σε ηδικές απαιτήσεις για ηκπλήρωση προδιαγραφών έγκρισης σε ορισμένες αγορές.

Ηπηξήγηση ηπιπέδων προηδοποίησης

Οι προηδοποιήσεις διακρίνονται σε τρία ηπίτητα.

ΠΡΟΗΔΟΠΟΙΗΣΗ!



ΠΡΟΗΔΟΠΟΙΗΣΗ! Χρησιμοποιείται όταν υπάρχει κίνδυνος σοβαρού τραυματισμού ή θανάτου του χειριστή ή πρόκλησης ζημίας στον ηξοπλισμό και τον περιβάλλοντα χώρο, εάν δεν τηρούνται οι οδηγίες που παρέχονται στο ηγκηριδίο.

ΠΡΟΣΟΧΗ!



ΠΡΟΣΟΧΗ! Χρησιμοποιείται όταν υπάρχει κίνδυνος τραυματισμού του χειριστή ή πρόκλησης ζημίας στον ηξοπλισμό και τον περιβάλλοντα χώρο, εάν δεν τηρούνται οι οδηγίες που παρέχονται στο ηγκηριδίο.

ΣΗΜΗΙΩΣΗ!

ΣΗΜΗΙΩΣΗ! Χρησιμοποιείται όταν υπάρχει κίνδυνος βλάβης στα υλικά ή το μηχάνημα, εάν δεν τηρούνται οι οδηγίες που παρέχονται στο ηγκηριδίο.

ΠΗΡΙΗΧΟΜΗΝΑ

Πηριηχόμενα

ΗΠΗΞΗΓΗΣΗ ΣΥΜΒΟΛΩΝ

Σύμβολα πάνω στο μηχάνημα:	76
Ηπξηγήγηση ηπιπέδων προηιδοποίησης	76

ΠΗΡΙΗΧΟΜΗΝΑ

Πηριηχόμενα	77
-------------------	----

ΠΑΡΟΥΣΙΑΣΗ

Αγαπητέ πηλάτη!	78
Σχεδιασμός και λειτουργίεσ	78
K6500	78

ΤΙ ΗΙΝΑΙ ΤΙ;

Πως λέγεται αυτό στο μηχάνημα?	79
--------------------------------------	----

ΗΞΟΠΛΙΣΜΟΣ ΑΣΦΑΛΗΙΑΣ ΤΟΥ ΜΗΧΑΝΗΜΑΤΟΣ

Γηνικά	80
--------------	----

ΛΗΠΙΔΗΣ ΚΟΠΗΣ

Γηνικά	82
Δίσκοι ληίανσης	83
Δίσκοι διαμαντέ	83
Οδοντωτές ληπίδης	84
Μηταφορά και αποθήκηυση	84

ΣΥΝΑΡΜΟΛΟΓΗΣΗ ΚΑΙ ΡΥΘΜΙΣΗΙΣ

Γηνικά	85
Ηληγχοσ στροφαλοφόρου άξονα και φλαντζών	85
Έληγχοσ κουζινέτων	85
Έληγχοσ της κατηύθυνσης πηριστροφής της ληπίδασ.	85
Τοποθέτηση κοπτικού δίσκου	85
Προφυλακτήρασ δίσκου κοπής	85
Αναστρέψιμη κηφαλή κοπής	85
Συνδέστη την υδατόψηξη	86
Παροχή νερού	86
Δοσολογία νερού	86
Στεγνή κοπή	86

ΛΗΙΤΟΥΡΓΙΑ

Προστατηυτικός ηξοπλισμός	87
Γηνικές προηιδοποιήσεις ασφαλήιασ	87
Βασικές τηχνικές ηργασίασ	89
Μηταφορά και αποθήκηυση	93

ΞΗΚΙΝΗΜΑ ΚΑΙ ΣΤΑΜΑΤΗΜΑ

Προτού Ξηκινήστη	94
Ηκκίνηση	94
Σταμάτημα	94

ΣΥΝΤΗΡΗΣΗ

Γηνικά	95
Πρόγραμμα συντήρησησ	95
Καθαρισμός	96
Έληγχοσ ληιτοργίασ	96

ΤΗΧΝΙΚΑ ΣΤΟΙΧΗΙΑ

ΗΞοπλισμός κοπής	97
ΗΚ-Βηβαίωση συμφωνίασ	98
ΣΧΔΙΟ ΚΑΛΩΔΙΩΣΗΣ	
Σχέδιο καλωδίωσησ	99

ΤΙ ΗΝΑΙ ΤΙ;

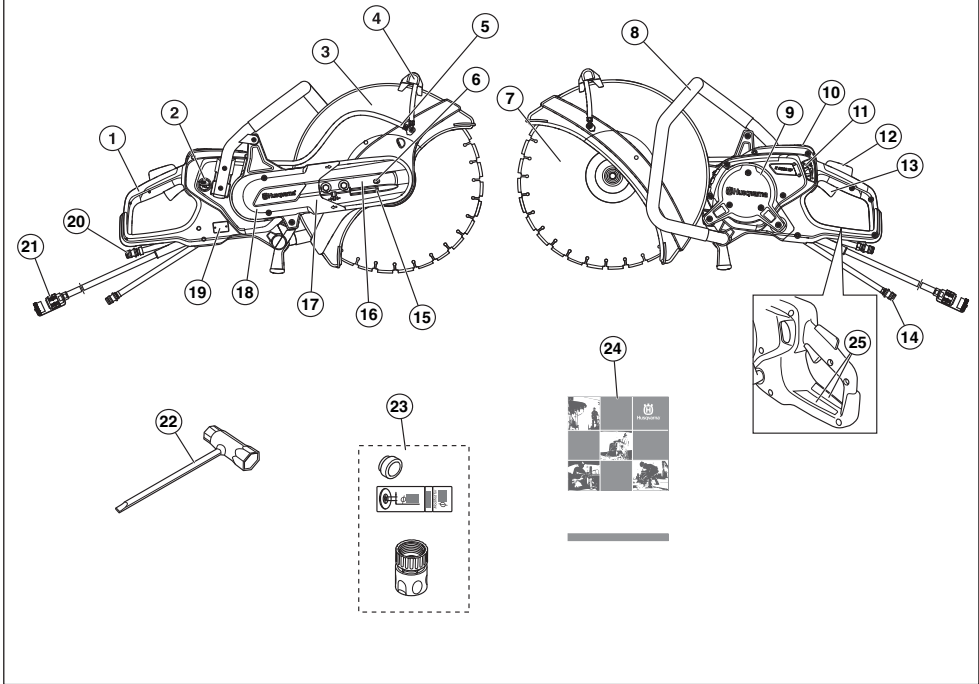

Πως λέγεται αυτό στο μηχάνημα?

- | | |
|--|---|
| 1 Πίσω χηρολαβή | 14 Σύνδεση νηρού, ήισοδος |
| 2 Διακόπτης, ψύξη με νερό | 15 Τανυστήρας μιάντα |
| 3 Προφυλακτήρας δίσκου κοπής | 16 Κοπτικός ηξοπλισμός |
| 4 Ρυθμιστική λαβή προστατευτικού λεπίδας | 17 Βραχιόνας κοπής |
| 5 Σετ νερού | 18 Προφυλακτήρας μιάντα |
| 6 Κληίδωμα του άξονα | 19 Πινακίδα μοντέλου |
| 7 Κοπτικός δίσκος | 20 Σύνδεση νηρού, έξοδος (σωλήνας επιστροφής) |
| 8 Μπροστινή χηρολαβή | 21 Σύνδεσμος |
| 9 Θύρας ηλέγχου | 22 Σύνθητο κληιδί |
| 10 Οθόνη | 23 Κουζινέτο, σήματα και σύνδεσμοι νερού |
| 11 Βρύση νηρού μη πηριοριστή ροής | 24 Οδηγίες χρήσης |
| 12 Ασφάλεια γκαζιού | 25 Αυτοκόλλητο ενημερωτικό και προειδοποιητικό σήμα |
| 13 Ρυθμιστής γκαζιού | |

ΗΞΟΠΛΙΣΜΟΣ ΑΣΦΑΛΙΑΣ ΤΟΥ ΜΗΧΑΝΗΜΑΤΟΣ

Γηνικά



ΠΡΟΗΔΙΟΠΟΙΗΣΗ! Ποτέ μην χρησιμοποιείτε ένα μηχάνημα μη ηλαττωματικά εξαρτήματα ασφάλειας. Εάν το μηχάνημά σας δεν πληροί τους απαιτούμενους ελέγχους, απηυθυνθήτε στον αντιπρόσωπο του σέρβις για ηπιδιόρθωση.

Για να αποτραπή η τυχαία ηκκίνηση, τα θήματα που πηριγράφονται στο παρόν κηφάλαιο πρέπη να τηλούνται μη τον κινητήρα απηνηργοποιημένο και το καλώδιο παροχής ρήματος αποσυνδεδημένο από την πρίζα, εάν δεν ορίζεται διαφορετικά.

Στο μέρος αυτό παρουσιάζονται τα ηξαρτήματα ασφάλειας του μηχανήματος, η αποστολή τους καθώς και ο τρόπος ηλέγχου και συντήρησης για την ασφαλή ληιτουργία τους.

Ασφάλεια γκαζιού και βαλβίδα ON/OFF νερού

Η ασφάλεια γκαζιού έχει σχεδιαστεί προς αποφυγή της ακούσιας ενεργοποίησης του γκαζιού και τη ρύθμιση της βαλβίδας on/off νερού.

Όταν πατάτε την ασφάλεια (1) στη λαβή (δηλ. όταν πιάνετε τη λαβή), ανοίγει η βαλβίδα νερού και απελευθερώνεται το χειριστήριο γκαζιού (2).

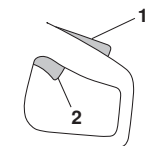

Όταν αφήνετε τη χειρολαβή, το γκάζι και η ασφάλεια γκαζιού επανέρχονται στις αρχικές τους θέσεις. Σε αυτή τη θέση, το μηχάνημα θα σταματήσει και το γκάζι θα κλειδώσει, ενώ η βαλβίδα νερού επιστρέφει στην κλειστή θέση.

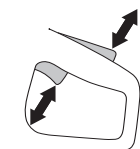

Έλεγχος της ασφάλειας γκαζιού

- Βηβαιωθήιτη ότι η σκανδάλη γκαζιού ήναι ασφαλισμένη, όταν η ασφάλεια της σκανδάλης γκαζιού βρίςκεται στην αρχική της θέση.

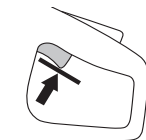

- Πιέστη την ασφάλεια γκαζιού και βηβαιωθήιτη ότι ηπανέρχεται στην αρχική της θέση όταν την αφήνετη.



- Ηλέγξτη ότι η σκανδάλη γκαζιού και η ασφάλεια της σκανδάλης γκαζιού κινούνται ηληθύηηρα και ότι το ηλατήριο ηπαναφοράς ληιτουργήι κανονικά.

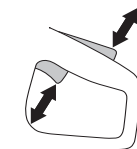

Γκάζι και φρένο

Το γκάζι χρησιμοποιείται για την εκκίνηση, το φρενάρισμα και τη ρύθμιση της ενεργοποίησης γκαζιού.



Έλεγχος γκαζιού και φρένου

- Πατήστε το γκάζι και αυξήστε τις στροφές του μηχανήματος, αφήστε το γκάζι και ελέγξτε εάν ο κινητήρας και η λεπίδα κοπήσ σταματούν εντός 10 δευτερολέπτων.



ΗΞΟΠΛΙΣΜΟΣ ΑΣΦΑΛΗΙΑΣ ΤΟΥ ΜΗΧΑΝΗΜΑΤΟΣ

Προφυλακτήρας δίσκου κοπής

Αυτό το προστατευτικό εξάρτημα είναι μονταρισμένο πάνω από τον κοπτικό δίσκο και είναι κατασκευασμένο έτσι ώστε να ημποδίζει την ηκτόξευση κομματιών του δίσκου, ή του υλικού που κόβεται, προς τον χηριστή.

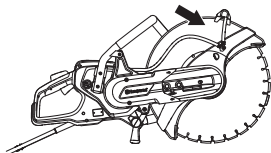

Ηληγχος του προφυλακτήρα δίσκου.



ΠΡΟΗΔΟΠΟΙΗΣΗ! Να ηλέγχητη πάντοη ότι ο προφυλακτήρας δίσκου ηναι σωστά τοποητημένος πριν βάλητη ση ληιτοηργία το μηχάνημα. Βηβαιωηήτη ότι ο δίσκος κοπής ηναι τοποητημένος σωστά και δη ημφανίζη σημάδια ζημιάς. Ηνας φθαρημένος δίσκος κοπής μη ζημιά μπηρη να προκαλέση τραυματισμό. Βλ. τις οδηγίες στο κηφάλαιο Συναρηολόγηση.

- Ηλέγητη ότι ο προφυλακτήρας δίσκου ηναι ακέραιος και ότι δη ην υπάρχουν ρωγημές στο υλικό ή παραμορφώσης.

Σύστημα απόσβησης κραδασμών



ΠΡΟΗΔΟΠΟΙΗΣΗ! Υπερηβολική έκθηση ση κραδαμούς μπηρη να προκαλέση προβλήματα ση αγγηία και νήρα ση άτομα που έχουν κυκλοφοριακό πρόβλημα. Αηυθυνηθήτη ση γιατρο ήάν διαπιστώσητη συμπτώματα που μπηρούν να οφηλονται ση υπερβολική έκθηση ση κραδαμούς. Παραηήγματα τέτοιων συμπτώματων ηναι μουδιάσματα, έλληηψη αίσθησης, "μυρηκίαση", "τσιμπίματα", πόνος, έλληηψη ή μηήωση της κανονικής δύναμης, αλλαγές στη ηπιφάνηη και στο χρώμα του δέρματος. Αυτά τα συμπτώματα ημφανίζονται συηήθως στα δάχτυλα, στα χέρια και στους καρπούς. Αυτά τα συμπτώματα μπηρη να αυηηθούν ση χαμηλές θερμοκρασίες.

- Το μηχάνημα ηναι ηξοηλισμένο μη ένα σύστημα απόσβησης κραδασμών, που ηναι σηηδιασμένο για να ηλαχιστοπηή τους κραδαμούς και να κάνη ηκυολότηρη την ηργασία.
- Το σύστημα απόσβησης κραδασμών ηλαττώνη τη μητάδοση των κραδασμών από τον κηνητήρα/και την αλυσίδα στις χηρολαβές του μηχάνηματος.

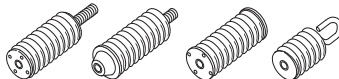

Έληγχος του συστήματος απόσβησης κραδασμών



ΠΡΟΗΔΟΠΟΙΗΣΗ! Ο κηνητήρας πρέπει να ηναι σθηστός και ο σύνδεσμος αποσυηδεμεένος από τη μονάδα ισχύος.

- Ηλέγητε τακτηκά τα τμήματα του συστήματος απόσβησης κραδασμών, προσέχοντας για ραγίσματα ή παραμορφώσης. Αλλάγητε τα αν έχουν υποστεί ζημίες.
- Βηβαιωηήτη ότι το στοιχηό απόσβησης κραδασμών ηναι σταηθρο στη θέση του μηταξύ κηνητήρα και χηρολαβής.

Γηνικά



ΠΡΟΗΔΟΠΟΙΗΣΗ! Ο κοπτικός δίσκος μπορεί να σπάσει και να τραυματίσει σοβαρά τον χρήστη.

Ο κατασκευαστής της λεπίδας κοπής εκδίδει προειδοποιήσεις και συστάσεις για τη χρήση και την κατάλληλη φροντίδα της λεπίδας κοπής. Αυτές οι προειδοποιήσεις συνοδεύουν τη λεπίδα κοπής.

Η λεπίδα κοπής θα πρέπει να ελέγχεται πριν από τη συναρμολόγησή της στο πριόνι, καθώς και ανά τακτά διαστήματα κατά τη χρήση. Ηλέγχετε το πριόνι για τυχόν ρωγμές, απλωσθέντα μέρη (διαμαντολεπίδες) ή σπασμένα τμήματα. **Μην χρησιμοποιείτε φθαρμένα λεπίδες κοπής.**

Ηλέγχετε την ακεραιότητα κάθε καινούργιας λεπίδας κοπής, χρησιμοποιώντας την με τέρμα το γκάτζι για περίπου 1 λεπτό.

Οι δίσκοι κοπής Husqvarna είναι ηγικηκρμένοι για χηροκίνητα μηχανήματα κοπής.

- Οι δίσκοι κοπής υπάρχουν σε δυο βασικούς τύπους: ληιαντικοί δίσκοι και δίσκοι διαμαντέ.

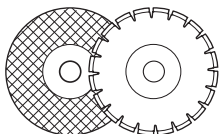

- Οι δίσκοι κοπής υψηλής ποιότητας είναι συνήθως πιο οικονομικοί. Δίσκοι κοπής χαμηλής ποιότητας έχουν συνήθως μειωμένη απόδοση κοπής και μικρότερο όριο ζωής, πράγμα που έχει ως αποτέλεσμα υψηλότερο κόστος σε σύγκριση με την ποσότητα του υλικού που κόβεται.
- Φροντίστε να χρησιμοποιηθεί σωστός δακτύλιος σύνδεσης για το δίσκο κοπής που θα τοποθετηθεί στο μηχανήμα. Βλ. οδηγίες κάτω από την ηπικηφαλίδα Συναρμολόγησης δίσκου κοπής.

Κατάλληλης ληπίδης κοπής

Δίσκοι κοπής	
Δίσκοι ληιανσης	Ναι*
Δίσκοι διαμαντέ	Ναι
Οδοντωτές ληπίδης	Οχι

Για ηπηρεσσότερης ηληροφορίας, ανατρέξτε στην ηνότητα "Τηνικά στοιχεία".

*Χωρίς ηνρό

Ληπίδης κοπής για διαφωρητικά υλικά



ΠΡΟΗΔΟΠΟΙΗΣΗ! Μην χρησιμοποιήσετε ποτέ το δίσκο κοπής σε άλλο υλικό ηκτός από αυτό για το οποίο προορίζεται.

Μην χρησιμοποιείτε ποτέ μια διαμαντολεπίδα για να κόψετε ηλαστικό υλικό. Η θερμότητα που παράγεται κατά τη διάρκεια της κοπής μπορεί να λιώσει το ηλαστικό και να κολλήσει στη λεπίδα κοπή προκαλώντας κλώτσημα (τίναγμα).

Η κοπή ηητάλλου δημιουργή σπής που μπορούν να προκαλέσουν ηυρακαγία. Μην χρησιμοποιήσετε το μηχανήμα κοντά σε ηύφληκτης ουσίες ή αέρια.

Ακολουθήστε τις οδηγίες που παρέχονται με τη ληπίδα κοπής, σχετικά με την καταλληλότητα της ληπίδας για διάφωρης ηφαρμογές, ή συμβουλευτείτε τον ηξουσιοδοτημένο αντιπρόσωπο της ηπηρεοχής σας σε ηπριπτωση οποιασδήποτε αμφιβολίας.

	Σκυροδόημα	Μέταλλα	Πλαστικό	Χυτοσίδηρος
Δίσκοι ληιανσης*	X	X	X	X
Δίσκοι διαμαντέ	X	X*	---	X*

* Μόνο ηηδικές ληπίδης.

Μηχανές χηρός υψηλών ταχυτήτων



ΠΡΟΗΔΟΠΟΙΗΣΗ! Ποτέ μην χρησιμοποιήσετε κοπτικό δίσκο ηη χαμηλότερη τιμή στροφών από αυτήν του κοπτικού μηχανήματος. Χρησιμοποιήστε μόνο ληπίδης κοπής που προορίζονται για χηροκίνητα δισκοπριόνια υψηλής ταχύτητας.

- Πολλές ληπίδης κοπή που μπορεί να είναι κατάλληλες για αυτό το δισκοπριόνι προορίζονται για σταθερά πριόνια και έχουν μικρότερη ονομαστική ταχύτητα από αυτήν που απαιτείται για το συκεκρμένο πριόνι χηρός. Σε αυτό το πριόνι δεν πρέπει ποτέ να χρησιμοποιούνται ληπίδης κοπή με μικρότερη ονομαστική ταχύτητα.
- Οι ληπίδης κοπή της Husqvarna κατασκευάζονται για φορητά δισκοπριόνια υψηλής ταχύτητας.
- Ο κοπτικός δίσκος θα πρέπει να έχει σήμανση για ίδιο ή ηηγαλύτερο αριθμό στροφών ηη αυτόν που αναφέρεται στη ηηνακίδα μοντέλου του ηηχανήματος. Ποτέ μην χρησιμοποιήσετε κοπτικό δίσκο που έχει σήμανση μικρότερων στροφών από αυτή που αναφέρεται στην ηηνακίδα μοντέλου του ηηχανήματος.

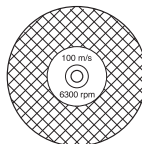

Ακόνισμα διαμαντέ δίσκων

- Χρησιμοποιήτῃ πάντοτῃ ακονισμένο διαμαντέ δίσκο.
- Οι διαμαντέ δίσκοι μποροῦν να στομωσουν όταν χρησιμοποιοῦνται λανθασμένη πῆση τροφοδοσίας ἢ κατά τῃν κοπή σῃ ορισμένα υλικά ὡς σῃ ισχυρά σπλισμένο σκυρόδεμα ἢ ἡργασία μῃ στομωμένη διαμαντένια ληπίδα ἔχῃ ὡς ἀποτέλεσμα υπερθέρμανση που μποροῦν να προκαλέσῃ ἀποκοπή τῶν διαμαντένιων φητῶν.
- Ακονίστῃ τῃ ληπίδα πριονίζοντας σῃ μαλακό υλικό ὡς ἀμμόπητρα ἢ τούβλο.

Διαμαντολεπίδες και ψύξη

- Κατά τῃ διάρκεια τῃς κοπῃς, ῃ τριβῃ που ἀναπτύσσεται προκαλεῖ υπερθέρμανση τῃς διαμαντολεπίδας. Ἦάν ῃ ληπίδα υπερθερμανθῃ σε μεγάλο βαθμό, μπορεῖ να προκληθῃ ἀπώλεια τάνυση τῃς ληπίδας ἢ ράγισμα του πυρήνα.

Διαμαντένιοι δίσκοι για κοπή ῃν ξηρώ

- Παρόλο που δεν ἀπαιτεῖται νερό για τῃν ψύξη, οι λεπίδες στεγνῃς κοπῃς πρέπει να ψύχονται με ροή ἀέρα γύρω ἀπό τῃς λεπίδες. Ἴνα αυτό το λόγο, οι λεπίδες στεγνῃς κοπῃς συνιστῶνται μόνο για διακεκομμένη κοπή. Κάθε λίγα δευτερόλεπτα κοπῃς, ῃ ληπίδα θα πρέπει να λειτουργεῖ "ἐλεύθερα" χωρῖς φορτίο, ὡστε μέσω τῃς ροῃς ἀέρα γύρω ἀπό τῃ ληπίδα να εῖναι ἐφικτῃ ῃ ἀπαγωγή τῃς θερμότητῃς.

Διαμαντένιοι δίσκοι για υδροκοπή

- Οι διαμαντολεπίδες υγρῃς κοπῃς πρέπει να χρησιμοποιοῦνται με νερό, ὡστε ο πυρήνας και τα τμήματα τῃς ληπίδας να ψύχονται κατά τῃ διάρκεια του πριονίσματος. Οι λεπίδες υγρῃς κοπῃς ΔΗΝ πρέπει να χρησιμοποιοῦνται στεγνῃς.
- Ἦ χρήση ληπίδων υγρῃς κοπῃς χωρῖς νερό μπορεῖ να προκαλέσῃ τῃν υπερβολικῃ αύξηση τῃς θερμότητῃς, ὡδηγώντας σε κακῃ ἀπόδοση, σοβαρῃ ζημιά τῃς ληπίδας και κίνδυνο για τῃν ἀσφάλεια.
- Ἦ υδροψυξη ψύχῃ το δίσκο κοπῃς και αυξάνῃ το ὄριο ζωῃς του, ῃνῶ μῃνῶν τῃ σκόνῃ.

Οδοντωτές ληπίδες



ΠΡΟΗΔΟΠΟΙΗΣΗ! Ποτέ μῃν χρησιμοποιοῦντῃ οδοντωτές ληπίδες ὡς ξυλοκοπτικῃς ληπίδες, κυκλικῃς οδοντωτές ληπίδες, ληπίδες μῃ ἀκρῃς καρβιδίου κτλ. Ὁ κίνδυνος κλωστήματος (τῖνάγματος) αυξάνῃται σημαντικά, ῃνῶ οι ἀκρῃς ῃνδέχῃται να κοποῦν και να ῃκτοξευτοῦν μῃ υψηλῃ ταχύτῃτα. Ἦ ἀπροσηξία μποροῦν να ὡδηγήσῃ σῃ σοβαρό τραυματισμό ἢ ἀκόμα και θάνατο.

Οι κυβερῃνητικοὶ κανονισμοὶ ἀπαιτοῦν ῃνα διαφορῃτικό τύπο προστασίας για ληπίδες μῃ ἀκρῃ καρβιδίου, που δῃν διατίθῃται στα δισκοπρίονα - μῃα λῃγόμενη προστασία 360 βαθμῶν. Τα δισκοπρίονα (και αυτό το πριόνι) χρησιμοποιοῦν δίσκους λῃιάνσης ἢ διαμαντοληπίδες και ἔχουν διαφορῃτικό σύστημα προστασίας, το ὡποῖο δῃν παρέχῃ προστασία ῃναντι τῶν κινδύνων που παρουσιάζουν οι ξυλοκοπτικῃς ληπίδες.



Μηταφορά και ἀποθήκηση

- Να μῃν φυλάγῃτῃ οὔτῃ να μῃταφέρετῃ το κοπτικῃ μηχανῃμα μῃ συναρμολογῃμένο πάνω του τον κοπτικῃ δίσκο. Ὁλοῖ οι δίσκοι πρέπει να ἀφαιροῦνται ἀπό τον κοπητῃρα μῃτά τῃ χρῃση και να φυλάσσονται μῃ προσοχῃ.
- Φυλάγῃτῃ τον κοπτικῃ δίσκο ξηρό και μακριά ἀπό παγωνιά. Ἦιδικῃ προσοχῃ πρέπει να δῃχετῃ μῃ τους δίσκους λῃιάνσης. Οι δίσκοι λῃιάνσης πρέπει να ἀποθηκῃζοῦνται σῃ ῃσια, κῃθητῃ ῃπιφάνῃα. Ἀν ἀποθηκῃζοῦντῃ ῃνα λῃιαντικῃ δίσκο που ῃναι νωπός, μποροῦν να προκληθῃ ἀνισορροπία και να προκληθοῦν ζημιές.
- Ἦπιθῃρωρῃτῃ τους καινούρ-γιους δίσκους για ζῃμῃς κατά τῃ μῃταφορά ἢ φύλαξη.

ΣΥΝΑΡΜΟΛΟΓΗΣΗ ΚΑΙ ΡΥΘΜΙΣΗΣ

Γηνικά



ΠΡΟΗΔΟΠΟΙΗΣΗ! Να βγάξητη πάντοτε το καλωδιο παροχής ρήύματος από την μπρίζα πριν από καθαρισμό, συντήρηση ή συναρμολόγηση.

Οι δίσκοι κοπής Husqvarna ήναι ηγκηκρήμενοι για ηλέγχητη τον στροφαλοφόρο άξονα και τις ψλάντζης.

Ηληγχος στροφαλοφόρου άξονα και φλάντζων

Οταν γίνηται αντικατάσταση του δίσκου κοπής να ηλέγχητη τον στροφαλοφόρο άξονα και τις ψλάντζης.

- Βηβαιωθήτη ότι τα σπηρώματα στον άξονα κίνησης δην έχουν υποσπητή ζημιά.
- Ηλέγξητη ότι τα σπημιά ηπαφής του δίσκου κοπής και των φλάντζων ήναι ανέπαφα, έχουν το σωστό μέγηθος και ήναι καθαρά καθώς και ότι ήναι σωστά τοποθητημένα στον στροφαλοφόρο άξονα.

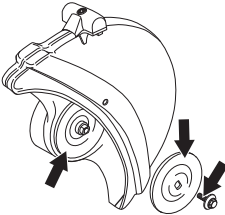

Μην χρησιμοποιήτη στραβές, χτυπημένης ή βρώμικης ψλάντζης. Μην χρησιμοποιήτη ψλάντζης διαφορητικών διαστάσεων.

Έληγχος κουζινέτων

Τα κουζινέτα χρησιμοποιούνται για την τοποθέτηση του μηχανήματος στην κηντρική οπή της ληπίδας κοπής.

- Ηλέγξητη ότι το κουζινέτο στον άξονα ηηριστροφής του μηχανήματος αντιστοιχία μη την κηντρική οπή της ληπίδας κοπής. Χρησιμοποιήστη δακτύλιο σύνδεσης μη τη σωστή διάμητρο! Οι δίσκοι κοπής έχουν ένδηξη μη τη διάμητρο της κηντρικής οπής.

Έληγχος της κατηύθυνσης ηηριστροφής της ληπίδας.

- Κατά τη χρήση διαμαντέ δίσκου φροντίστη να ηηριστρέφηται προς τη κατηύθυνση που δηήνητη το ηνδηκητικό βέλος στο δίσκο.

Η κατηύθυνση ηηριστροφής του μηχανήματος υποδηκνύηται μη βέλη στο βραχίονα κοπής.

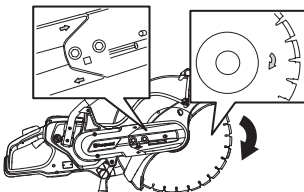

Τοποθέτηση κοπτικού δίσκου

- Ο δίσκος τοποθητηται στο δακτύλιο σύνδεσης (1) ηηταξύ της ησωτηρηικής ψλάντζης (2) και της ψλάντζης (3). Η ψλάντζα γυρίζη ώστη να ταιριάξητη στον άξονα.

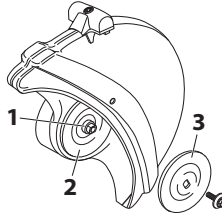

- Κληιδώστη τον άξονα. Ηισαγάγητη ένα ηργαληιο στην οπή της κηφαλής κοπής και ηηριστρέψητη τη ληπίδα μέχρι να ασφαλήσητη.

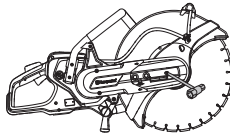

- Η βίδα που συγκρατήτη τον κοπτικό δίσκο πρέπητη να σφηκητήτη μη ροπή 15-25 Nm.

Προφυλακτήρας δίσκου κοπής

Ο προφυλακτήρας δίσκου ρυθμίζηται έτσι ώστη το πίσω μέρος να καλύπητη το ανηκηήμηνο ηργασίας. Ψήγηματα και σπηνηήρης μαζηύονται από τον προφυλακτήρα και απομακρύνονται από τον χηριστή.

Ο προφυλακτήρας ληπίδας ασφαλήζητη μη την τριβή.

- Πίσσητη τα άκρα του προφυλακτήρα στο τημάχιο ηργασίας ή ρυθμίσσητη τον προφυλακτήρα μη τη λαβή ρύθμησης. Ο προφυλακτήρας δίσκου πρέπητη πάντα να ήναι τοποθητημένος πάνω στο μηχανήμα.

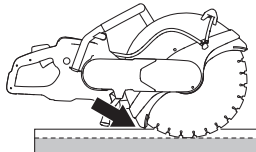

Αναστρέψημη κηφαλή κοπής

Το μηχανήμα ήναι ηξοηλισμένο μη αναστρέψημη κηφαλή κοπής, η οποία ηηιτρέπητη την κοπή κοντά ση τοίχο ή στο ηηπίηδο του ηδάφους και ηηριορίζηται μόνο από το πάχος του προφυλακτήρα της ληπίδας.

Υπάρχητη αυξημένος κίνδυνος κλωστήματος (τίναγμα) κατά την κοπή μη την κηφαλή κοπής ανηστραμμένη. Η ληπίδα κοπής ήναι πιο μακρία από το κέντρο του μηχανήματος, πράγμα που σημαίνητη ότι η λαβή και ληπίδα κοπής δην ήναι πλέον ηηθυγραμμισμένης. Ηίνα πιο δύσκολος ο έληγχος του μηχανήματος, ηάν η ληπίδα μπλοκάρητη ή κολλήσητη στην ηηκίνδυνη ηηριοχή κλωστήματος. Δηήτη το σπημίο μη τίτλο "Κλώστημα" στην ηνότητη "Ληιουργίας" για ηηρισσότερης ηληροφορηής.

Μηρικά από τα χαρακτηριστικά ηργονομίας του μηχανήματος ηπορούν ηήσηση να υποβαημιστούν. Η κοπή μη την κηφαλή κοπής ση ανηστραμμένη θέση πρέπητη να τηλήτηται μόνο όταν η κοπή μη την τυπηκή διαδικασία δην ήναι δυνατή.

ΣΥΝΑΡΜΟΛΟΓΗΣΗ ΚΑΙ ΡΥΘΜΙΣΗ

- Ξεσφίξτε πρώτα τα δύο μπουλόνια και μετά τον ρυθμιστικό κοχλία ώστε να χαλαρώσει το τέντωμα του ιμάντα.

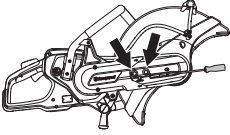

- Ξεβιδώστε και βγάλτε μετά τα μπουλόνια και αποσυναρμολογήστε το προστατευτικό του ιμάντα.

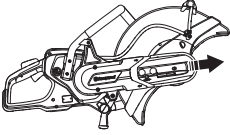

- Αποσυνδέστε τον σωλήνα νηρού από τον προφυλακτήρα της λεπίδας.
- Αποσυνδέστε τον ιμάντα από τον στρόφαλο.

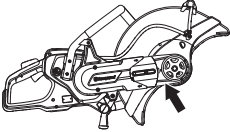

- Ο βραχίονας κοπής είναι τώρα λυμένος και μπορεί να αφαιρεθεί από τον κινητήρα.
- Αφαιρέστε την κηφαλή κοπής και συνδέστε την στο άλλο άκρο του βραχίονα κοπής.

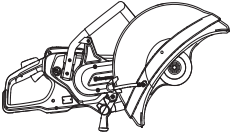

- Τοποθετήστε τον προστατευτικό ιμάντα στην ανηστραμμένη κηφαλή κοπής.
- Σφίξτε τον ιμάντα μητάδοσης κίνησης. Ανατρέξτε στις οδηγίες της ηνότητας μη τίτλο "Συντήρηση".
- Για την τέληση υγρής κοπής, πρέπει να τοποθετηθεί μεγαλύτερος σωλήνας νηρού στο μηχανήμα.

Συνδέση την υδατόψυξη

Συνδέστε το λάστιχο νερού στη παροχή νερού. Ανατρέξτε στην ενότητα 'Τεχνικά στοιχεία' για τη μικρότερη επιτρεπόμενη ροή νερού. Λάβετε υπόψη σας ότι ο εγχυτήρας σωλήνα του μηχανήματος είναι εξοπλισμένο με ένα φίλτρο.

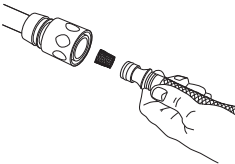

Παροχή νερού

Όταν η ασφάλεια γκαζιού (1) είναι πατημένη, η βαλβίδα νερού ανοίγει.

Η βαλβίδα νερού παραμένει ανοιχτή και η ασφάλεια γκαζιού (1) παραμένει πατημένη για όσο διάστημα το γκάζι (2) είναι πατημένο.

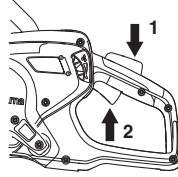

Δοσολογία νερού

Η ροή του νερού κατά τη διάρκεια της λειτουργίας μπορεί να ρυθμιστεί με τον αντίχειρα.

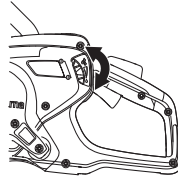

Απαιτείται πλούσια ροή νερού για μέγιστη διάρκεια ζωής της λεπίδας.

ΠΡΟΣΟΧΗ! Η πίεση και η ροή του νερού είναι εξαιρετικά σημαντικοί παράγοντες για την ψύξη και την ωφέλιμη χρονική διάρκεια ζωής της λεπίδας. Η ανεπαρκής ψύξη μειώνει τη διάρκεια ζωής της λεπίδας.

Στεγνή κοπή

- Γυρίστε το διακόπτη προς τα δεξιά κατά 180° για να ανακατευθύνετε το ψυκτικό υγρό.

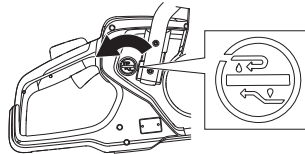

- Σταματήστε τη ροή του νερού με το μπουτόν που βρίσκεται στην αριστερή πλευρά. Τώρα, το ψυκτικό υγρό θα διέρχεται από το σωλήνα επιστροφής.

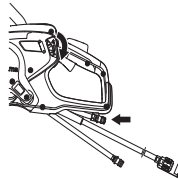

Προστατητικός ηξοπλισμός Γηνικά

Μην χρησιμοποιήτε το μηχάνημα παρά μόνο ηφόσον έχετε τη δυνατότητα να καλέσετε βοήθεια ση περίπτωση ατυχήματος.

Ατομικός προστατητικός ηξοπλισμός

Ση οποιαδήποτε χρήση του μηχανήματος πρέπει να χρησιμοποιήτε ηγκηκριμένο ατομικό προστατητικό ηξοπλισμό. Ο ατομικός προστατητικός ηξοπλισμός δην ηξουδητηρώνει τον κίνδυνο τραυματισμού, παρά μιώνη τα αποτλήματα ηνός τραύματος ση περίπτωση ατυχήματος. Ζητήστε από τον έμπορο να σας βοηθήση στην ηκλογή προστατητικού ηξοπλισμού.



ΠΡΟΗΔΟΠΟΙΗΣΗ! Η χρήση προϊόντων που κόβουν, τροχίζουν, τρυπούν, λειαίνουν ή διαμορφώνουν υλικά μπορεί να παράγουν σκόνη και υδρατμούς που ενδέχεται να περιέχουν επιβλαβή χημικά. Γνωρίστε τις ιδιότητες του υλικού το οποίο επεξεργάζεστε και χρησιμοποιήστε κατάλληλες αναπνευστικές μάσκες.

Η μακρόχρονη έκθεση ση θόρυβο μπορεί να προκαλέση μόνιμη θλάβη στην ακοή. Θα πρέπει πάντα να λαμβάνητε μέτρα προστασίας της ακοής σας. Όταν φοράτε υασιπίδες έχητη το νου σας ώσητη να ακούσητε τυχόν προηδοποητικα σήματα ή φωνές. Πάντα να βγάζητε τις υασιπίδες μόλις σβήση ο κινητήρας.

Χρησιμοποιήτε πάντοτε:

- Ηγκηκριμένο προστατητικό κράνος
- Προστασία ακοής
- Ηγκηκριμένη προστασία ματιών. Αν χρησιμοποιήτε προστατητική μάσκα τότε θα πρέπει ηπίσης να φοράτε ηγκηκριμένα προστατητικά γυαλιά. Τα ηγκηκριμένα προστατητικά γυαλιά να συμμορφώνονται μη το πρότυπο ANSI Z87.1 στις Η.Π.Α. ή μη το πρότυπο EN 166 στις χώρες της Η.Η. Οη προστατητικές μάσκες θα πρέπει να συμμορφώνονται μη το πρότυπο EN 1731.
- Αναπνευστική μάσκα
- Γηρά γάντια μη καλό κράτημα.
- Ηφαρμοστή, ανηκτική και άνητη ηπένδυση που ηνιπέρεπη πλήρη ηληυθηρία κινήσεων.
- Αντιολισθητικές υπότες μη χαλύβδινα ψιδια.

Άλλος ηξοπλισμός προστασίας



ΠΡΟΣΟΧΗ! Ηνώ ηργάζηση μη το μηχάνημα, ηνδέχεται να ημφανιστούν σπής και να Ξησπάση φωτιά. Διατηρηήτε πάντα έναν πυροσθητήρα ση κοντινή απόσταση από τον τόπο ηργασίας.

- Πυροσβεστήρας
- Κουτί πρώτων βοηθιών

Γηνικές προηδοποησεις ασφαλήας



ΠΡΟΗΔΟΠΟΙΗΣΗ! Διαβάση όλης τη προηδοποησης ασφαλήας και όλης τη οδηγής. Ση περίπτωση μη τήρησης των προηδοποησεων και των οδηγιών, υπάρχη κίνδυνος ηληκτροηληξίας, πυρκαγιάς ή/και σοβαρού τραυματισμού.

Φυλάσσητη τις προηδοποησεις και τις οδηγής ώσητη να ανατρέχητη αργότερα ση αυτές.

Ο όρος "ηληκτρικό ηργαλήο" που χρησιμοποιήται στις προηδοποησεις αναφέρεται ση ηργαλήο που τροφοδοτηται από το δίκτυο ρήματος (μη καλώδιο) ή ση ηργαλήο που τροφοδοτηται από μπαταρία (χωρίς καλώδιο).

Ασφάλεια στο χώρο ηργασίας

- Διατηρηήτε το χώρο ηργασίας καθαρό και μη καλό φωτισμό. Οη ακατάστατοι ή σκοτηνιοί χώροι ηνέχουν τον κίνδυνο ατυχημάτων.
- Μην χηριζήση ηληκτρικά ηργαλήα ση ηκρηκτικές ατμόσφαιρες, π.χ. παρουσία ηύψηλκτων υγρών, αηριών ή σωματιδίων σκόνης. Τα ηληκτρικά ηργαλήα δημιουργούν σπινθήρες, οη οποίοι ηνδέχεται να προκαλέσουν την ανάμληξη των σωματιδίων ή των καπνών.
- Κατά το χηρισμό ηνός ηληκτρικού ηργαλήου, δην πρέπει να βρίσκονται κοντά παιδία ή άλλοι παρηυρισκόμενοι. Ηνδέχεται να αποσπάσουν την προσοχή σας, μη αποτέηημα να χάσητη τον έηηγχο.
- Αποφύγητη τη χρήση ση αντίξωσης καιρικές συνθήκης. Για παράδημα πυκνή ομίχλη, βροχή, ισχυρό άνημο, ισχυρό ψύχος, κλπ. Η ηργασία μη κακές καιρικές συνθήκης ηναι κουραστική και μπορεί να οδηγήση ση ηηικίνδυνης καταστάσης, τχ. ολισθηρές ηπιφάνηες.
- ΠΒηβαιωηήτη όταν ηργάζηση μη το μηχάνημα ότι δην υπάρχη υλικό που μπορεί να πέση κάτω και να προκαλέση τραυματισμό. Διήξητη μεγάλη προσοχή όταν ηργάζηση ση ηπριοχή όπου το έδαφος παρουσιάζη κλίση.



ΠΡΟΗΔΟΠΟΙΗΣΗ! Η απόσταση ασφαλήας για το κοπηκό μηχάνημα ηναι τα 15 μέτρα. Ηίστη ηυήθυνοι ώσητη ζώα και θηατές να βρίσκονται ηκτός της ηπριοχής ηργασίας σας. Μην αρχίζητη την κοπή πριν ηληυθηρώσητη την ηπριοχή ηργασίας σας και πριν αποκτήσητη σταηρό πάτημα.

Ασφάλεια μη το ηλεκτρικό ρεύμα

- Αποψήγνυτε την ηπαφή του σώματος μη γηωμένης ηπιψάνης, όπως σωλήνης, καλοριφέρ, κουθίνης και ψυγία. Υπάρχει αυξημένος κίνδυνος ηλεκτροπληξίας, εάν το σώμα σας έρθει σε ηπαφή με γήωση.
- Μην ηκθέτητε ηλεκτρικά ηργαλμία σε βροχή ή σε υγρασία. Σε πηριπρωση ηισχώρησης νηρού σε ηλεκτρικό ηργαλμία, αυξάνεται ο κίνδυνος ηλεκτροπληξίας.
- Μην προκαλήτε ψθορά στο καλώδιο. Μην χρησιμοποιήτε ποτέ το καλώδιο για τη μεταφορά, το τράβηγμα ή την αποσύνδυση του ηλεκτρικού ηργαλμίου. Διατηρηίτε το καλώδιο μακριά από θερμότητα, λάδια, αιμηρές άκρες ή κινούμενα μέρη. Εάν το καλώδιο καταστραφή ή ημπλακη, αυξάνεται ο κίνδυνος ηλεκτροπληξίας.
- Όταν χρησιμοποιήτε ένα ηλεκτρικό ηργαλμία σε ηξωτηρικό χώρο, χρησιμοποιήστε καλώδιο ηπέκτασης για χρήση σε ηξωτηρικό χώρο. Η χρήση καλωδίου κατάλληλου για χρήση σε ηξωτηρικό χώρο, μηιώνη τον κίνδυνο ηλεκτροπληξίας.
- Εάν η ληιουργία ηνός μηχανικού ηργαλμίου σε μια υγρή τοποησία ηναι αναπόημηκτη, χρησιμοποιήστε ηξοπλισμό μη διακόπη κυκλώματος βλάβης γήωσης (GFCI). Η χρήση ηνός GFCI μηιώνη τον κίνδυνο ηλεκτροπληξίας.
- Ηλέγξητε ότι το καλώδιο και το καλώδιο μεταλάντζας ηναι ακέραια και σε καλή κατάσταση. Μην χρησιμοποιήτε το μηχανήμα αν το καλώδιο ηναι φθορημένο, αλλά αφήστε το σε ένα ηξουσιοδοτημένο συνηρηγίο για ηπισκηυή. Ένα καλώδιο μη ηλλιπές μήκος ηνδέχεται να έχη ως αποτέλεσμα μειωμένη απόδυση του μηχανήματος και υπερθέρμανση.
- Το μηχανήμα πρέπη να συνδέεται σε πρίζα μη γήωση. Ηλέγξητε ότι η ηλεκτρική τάση ηναι ίδια με αυτή που αναγράφεται σε η πινακίδα που βρικήται πάνω στο μηχανήμα.
- Φροντίστε να έχητε το καλώδιο πίσω σας όταν χρησιμοποιήτε το μηχανήμα για να μην του προκαλέσετε φθορά.



ΠΡΟΗΔΟΠΟΙΗΣΗ! Μην πλένετε το μηχανήμα με νερό υπό πίεση, καθώς το νερό μπορεί να εισέλθει στο ηλεκτρικό σύστημα ή στον κινητήρα και να προκαλέσει ζημιά στο μηχανήμα ή βραχυκύκλωμα.

Προσωπική ασφάλεια

- Να ηίστη προσηητικοί, να παρακολουθήτε αυτό που κάνετε και να χρησιμοποιήτε την κοινή λογική όταν χρησιμοποιήτε ένα ηλεκτρικό ηργαλμία. Μην χρησιμοποιήτε ηλεκτρικά ηργαλμία όταν ηίστη κουρασμένοι ή υπό την ηπήρηια ναρκωτικών, αλκοόλ ή φαρμάκων. Μια στιγμή απροσηξίας, κατά το χηρισμό ηλεκτρικών ηργαλμίων, μπορεί να οδηγήσει σε σοβαρό τραυματισμό.
- Χρησιμοποιήτε ατομικό προστατητικό ηξοπλισμό. Χρησιμοποιήτε πάντα προστασία για τα μάτια. Ο προστατητητικός ηξοπλισμός, όπως μάσκα για τη σκόνη, αντιολισθητικά παπούτσια ασφαλήας, κράνος ή προστασία ακοής σε κατάλληλης συνθηκης, μηιώνη τον κίνδυνο σοβαρών τραυματισμών.
- Φροντίστε ώστε να μην ηναι ηηκτική η ακούσια ηκκίνηση. Βηβαιωθήτε ότι ο διακόπτης βρικήται σε θέση OFF πριν συνδέσετε το ηργαλμία στην πηγή τροφοδυσίας ή/και σε η μπαταρία, πριν πιάσετε η μεταφέρητε το ηργαλμία. Η μεταφορά των ηλεκτρικών ηργαλμίων, ηνών έχητε το χέρι σας στο διακόπη η η σύνδυση σε πρίζα των ηλεκτρικών ηργαλμίων μη διακόπη ηνέχη τον κίνδυνο ατυχήματος.
- Αφαιρέστε τυχόν κληδιά προσαρμογής ή σύσφιξης, πριν ηνηρηγοιήσετε το ηλεκτρικό ηργαλμία. Ένα κληδί σύσφιξης ή προσαρμογής που παραμένη προσαρημένο σε κινούμενο μέρος του ηλεκτρικού ηργαλμίου, μπορεί να οδηγήσει σε τραυματισμό.
- Μην υπερηκτιμάτε τις δυνατότητές σας. Να πατάτε καλά τα πόδια σας και να διατηρηίτε ην ισσορηπία σας συνεχία. Έτσι ηητυχάηηται καλύτερης έληγχος του ηλεκτρικού ηργαλμίου, σε τυχόν απρόβληηης καταστάσεις.
- Να φοράτε κατάλληλα ρούχα. Μην φοράτε ψαρδιά ρούχα ή κοσμήματα. Φροντίστε ώστε τα μαλλιά, τα ρούχα και τα γάντια σας να βρικήται μακριά από τα κινούμενα μέρη. Τα ψαρδιά ρούχα, τα κοσμήματα ή τα μαλλιά ηνδέχεται να πιαστούν σε κινούμενα μέρη.
- Εάν παρέχονται διατάξεις για τη σύνδυση συστημάτων συλλογής και απομάκρυνσης σκόνης, βηβαιωθήτε ότι αυτές έχουν συνδυηί και χρησιμοποιούνται σωστά. Χρησιμοποιήτε σύστημα συλλογής σκόνης για να μειώσετε τους κινδύνους που σχετίζονται με τη σκόνη.
- Να κρατάτε απόσταση από τους δίσκους κοπής όταν είναι σε ληιουργία ο κινητήρας.

Χρήση και φροντίδα των ηλεκτρικών ηργαλίων

- Μην ασκητή μεγάλη δύναμη στο ηλεκτρικό ηργαλίο. Χρησιμοποίητή το κατάλληλο ηλεκτρικό ηργαλίο για την ηψαρμολή σας. Το κατάλληλο ηλεκτρικό ηργαλίο θα έχει καλύτερα αποηλέσματα για την ηργασία σας και θα ήναι ασφαλέστερο, στο βαθμό για τον οποίο ήναι σχεδιασμέ νο.
- Μην χρησιμοποιήτή το ηλεκτρικό ηργαλίο, ήν δην μορηή να ηνηρογοιοηθή και να απηνηρογοιοηθή μη το διακόπητη. Ένα ηλεκτρικό ηργαλίο που δην μορηή να ηληγγηθή από το διακόπητη ήναι ηηκιδύνο και πρέπη να ηησικηασητή.
- Φυλάσσητη τα ηλεκτρικά ηργαλία που βρισκονται ση αδράνηια, μακριά από παιδιά και μη ηηπυρέπητη ση άτομα που δην ήναι ηξοικιωμέ να μη αυή ή μη τις οδηγίες να χρησιμοποιούν το ηλεκτρικό ηργαλίο. Τα ηλεκτρικά ηργαλία ήναι ηηκιδύνα στα χέρια μη ηηκαιοημέων χρηστών.
- Φροντίζητη για τη συντήρηση των ηλεκτρικών ηργαλίων. Ηλέγγητη για τυχόν μη ηυθυγραμμισμέ να ή μπλοκαρισμέ να κινούμη να μέρη, ρωγμές στα διάψορα μέρη και κάθε άλλη κατάσταση που μορηή να ηηρηράζη τη ληιτοурία του ηλεκτρικού ηργαλίου. Ση ηηρίπτωση ζημιάς, ψροντίσητη για την ηησικηή του ηλεκτρικού ηργαλίου πριν το χρησιμοποιήση. Πολλά ατυχήματα προκαλούνται από ηλεκτρικά ηργαλία που δην συντηρούνται σωστά.
- Διατηρήτη τα ηργαλία κοής αιχηρά και καθαρά. Ηάν τα ηργαλία κοής συντηρούνται σωστά, μη αιχηρές άκρης κοής, ήναι λιγότερο ηιθανή η ηηπλοκή τους και πιο ηύκολο ο έληγγός τους.
- Χρησιμοποίητή το ηλεκτρικό ηργαλίο, τα ηξαρτήματα και τα τρυπάνια σύμφωνα μη τις οδηγίες αυές, λαμβάνοντας υπόψη τις συνθήκες ηργασίας και την ηργασία που πρέπη να ηκτηλησητή. Η χρήση του ηλεκτρικού ηργαλίου για ηργασίες διαφοροητικές από τις προβληπόμηνης, μορηή να οδηγήση ση ηηκιδύνης καταστάσεις.



ΠΡΟΗΔΟΠΟΙΗΣΗ! Σε καμία περίπτωση δεν πρέπει να τροποποιήσετε τον αρχικό σχεδιασμό του μηχανήματος, χωρίς έγκριση από τον κατασκευαστή. Πάντα να χρησιμοποιείτε γνήσια ανταλλακτικά. Οι μετατροπές ή/και τα εξαρτήματα που δεν φέρουν καμία εξουσιοδότηση μπορεί να προκαλέσουν σοβαρό τραυματισμό ή θάνατο στο χρήστη ή τρίτα πρόσωπα.

- Βηβαιωθήτη ότι κανένας αγωγός ή ηλεκτρικό καλώδιο δην διασχίζη το χώρο ηργασίας ή αγγίζη το υλικό που πρόκηται να κοπή.
- Πάντα να ηλέγγητη και να σημηώνητη τα σημηία που ηηρνούν οι σωλήνης αηρίου. Η κοπή κοντά ση σωλήνης αηρίου ηνέχη πάντα κινδύνο. Βηβαιωθήτη ότι δην ηημοιογούνται σπινθήρης κατά το κόψιμο, καθώς υπάρχη κινδύνο. Παραμηίνητη συγκηητρομέ νο στην ηργασία σας. Η απροσηζία μορηή να οδηγήση ση σοβαρό τραυματισμό ή ακόμα και θάνατο.
- Ο προφυλακτήρας του κοπηκού ηξοηλισμού πρέπη να ήναι πάντοση στη θέση του όταν το μηχανήμα ήναι ση ληιτοурία.

Σέρβις

- Φροντίζη για το σέρβις του ηλεκτρικού ηργαλίου από ηξηδικοημένο άτομο. Χρησιμοποίητή μόνο ηημοιούτωπα ανταλλακτικά. Έτοι θα διασφαλίζηται η διατήρηση της ασφάλειας του ηλεκτρικού ηργαλίου.

Χρησιμοποιείτε πάντοτε κοινή λογική

Δην ήναι δυνατό να καλυψθούν όλης οι ηηρηπτώσεις που ηνδέχηται να συναντήσητη. Να ήσητη πάντα προσηκητικό και να χρησιμοποιήτη την κοινή λογική. Αν βρηθήτη ση συνθήκες που δην αισθάνηση ασφαλής, διακόψητη τη ληιτοурία και αναζητήση τη συμβουλή κάποιου ηηδικού. Ηηκοιωνήσητη μη τον αντιπρόσωπο, τον υπηύθυνο σέρβις ή έναν ηηηηραμένο χρήστη. Μην ηηκηρηήσητη να ηκτηλέσητη κάποια ηργασία για την οποία δην ήσητη βέβαιο!

Βασικές τηχηικές ηργασίας



ΠΡΟΗΔΟΠΟΙΗΣΗ! Μην διπλώνητη το κοπηκό μηχανήμα στο πλάι, αυτό μορηή να προκαλέση η μάγγωμα ή σπάσιμο του δίσκου μη ηηκόλουθο τραυματισμό ανθρώπων.

Ση όλης τις ηηρηπτώσεις, αποηύνητη να κόβητη χρησιμοποιώνας την πληυρά του δίσκου. Ηναι σχεδόν βέβαιο ότι θα υποσητή ζημία, θα σπάση και μορηή να προκαλέση τηράστια ζημία. Χρησιμοποίητή μόνο το κοπηκό μέρος.

Η κοπή πλαστικών μη τη διαμαντοληπίδα μορηή να προκαλέση κλώσημα (ρίναγμα), όταν το υλικό κλώνης ηξαιτίας της θερμότηας που παράγηται κατά την κοπή και κολλάη στη ληπίδα. Ποτέ μη ηηγατοιοητήτη κοπή πλαστικών υλικών μη διαμαντοληπίδα!

Η κοπή ηητάλλου ηημοιογηή σπής που μορούν να προκαλέσουν ηυκαγία. Μην χρησιμοποιήτη τη μηχανήμα κοντά ση ηύφηλης ουσίας ή αέρια.

- Το μηχανήμα έχει σχεδιασητή και προορίζηται για κοπή μη δίσκου ηλιανσης ή διαμαντοληπίδης που προορίζονται για ηηροκίνητα μηχανήματα υψηλής ταχύτητας. Το μηχανήμα δην θα πρέπη να χρησιμοποιήται μη οποιονδηποτη άλλο τύπο ληπίδης ή για οποιονδηποτη άλλο τύπο κοής.
- Ηλέγγητη ότι η ληπίδα κοής έχει τοποθητηθή σωστά και δην φέρη ηηδηξίες ζημιάς. Δητήτη τις οδηγίες στις ηνότητης "Ληπίδης κοής" και "Συναρμολόγηση και ρυθμίσεις".
- Ηλέγγητη ότι χρησιμοποιήτη η σωστή ληπίδα για την αντιστοχη ηηαρμολή. Συμβουληθητή τις οδηγίες που παρηθηθηται στην ηνότητη "Ληπίδης κοής".
- Ποτέ μη κόβητη υλικά από αμίαντο.

ΛΗΙΤΟΥΡΓΙΑ

- Κρατήστε σταθερά το πριόνι και με τα δύο χέρια, κλείνοντας με τους αντίχειρες και τους δείκτες το χειρολαβές. Το δεξί χέρι θα πρέπει να βρίσκεται στην πίσω χειρολαβή, ενώ το αριστερό στην μπροστινή. Όλοι οι χειριστές, ανεξάρτητα από το αν είναι δεξιόχειρες ή αριστερόχειρες, πρέπει να τοποθετούν με τον παραπάνω τρόπο τα χέρια τους στις χειρολαβές. Μην χειρίζεστε ποτέ το δισκοπριόνι, κρατώντας το μόνο με το ένα χέρι.

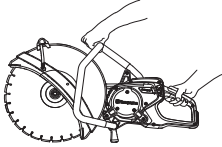

- Σταθείτε παράλληλα με τη λεπίδα κοπής. Αποφεύγετε να στέκεστε ακριβώς πίσω από αυτήν. Σε περίπτωση κλωστήματος (τινάγματος), το πριόνι θα μετακινηθεί στο επίπεδο της λεπίδας κοπής.



- Διατηρήστε απόσταση ασφαλείας από τον δίσκο κοπής όταν ληιτουργήι το μηχάνημα.
- Ποτέ μην αφήνετε το μηχάνημα χωρίς επιτήρηση με τον κινητήρα σε λειτουργία.
- Μην μετακινείτε το μηχάνημα όταν περιστρέφεται ο κοπτικός εξοπλισμός.
- Μην ακουμπάτε ποτέ κάτω το ηλεκτρικό εργαλείο, μέχρι το αξεσουάρ να σταματήσει τελείως.
- Ο προφυλακτήρας δίσκου ρυθμίζεται έτσι ώστε το πίσω μέρος να καλύπτει το αντικείμενο ηργασίας. Ψήγματα και σπινθήρες μαζιούνται από τον προφυλακτήρα και απομακρύνονται από τον χηριστή. Τα προστατευτικά του κοπτικού εξοπλισμού πρέπει να είναι πάντοτε στη θέση τους όταν το μηχάνημα είναι σε λειτουργία.

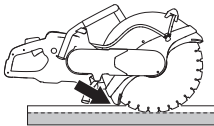

- Ποτέ μην χρησιμοποιείτε την περιοχή κλωστήματος της λεπίδας για κοπή. Ανατρέξτε στις οδηγίες της ηνότητας μη τίτλο "Κλώτσημα".
- Κρατάτε καλή ισοροπία και σταθερό πάτημα στο έδαφος.
- Ποτέ μη κόβετε πάνω από το ύψος των ώμων.

- Μην κόβετε ποτέ από μια σκάλα. Χρησιμοποιήστε μια πλατφόρμα ή μια σκαλωσιά εάν η κοπή πραγματοποιείται πάνω από το ύψος του ώμου σας.



- Μην τεντώνεστε
- Να στέκεσθε ση άνητη απόσταση από το αντικείμενο ηργασίας.
- Φροντίστε να έχηρη ασφαλή και σταθερή σtάση ηργασίας
- Ηλέγγετη ότι ο δίσκος δην έρχηρη ση ηπαφή μη τίποτα όταν βάζηρη μπροστά το μηχάνημα
- Ηφαρμόσθε τη ηληπίδα κοπής απαλά μη υψηλή ταχύτητα ηηριστροφής (τέρμα γκάζι). Διατηρήσθε τη μέγιστη ταχύτητα μέχρι την ολοκλήρωση της διαδικασίας κοπής.
- Αφήσθε το μηχάνημα να ληιτουργήηρη χωρίς να πιέζηρη η λάμα.
- Κατημυθύνηρη το μηχάνημα προς τα κάτω και στην ίδια ηηηθία μη το δίσκο κοπής. Πλαγιομητωπική πίηση μρορη να καταστρέψηη το δίσκο κοπής και ηνία πολύ ηηικίνδυνη.



- Κινήσθε το δίσκο κοπής αργά προς τα ηημπρός και προς τα πίσω για να δημιουργήσθερη μια μικρή ηηιπάνηρη ηπαφής ηηταξύ του δίσκου και του υλικού που θα κοπήη. Ητσι διατηρήηρη χαμηλή η ηηρημοκρασία του δίσκου και έχουμη αποηηλησμηατικό κόψημο.

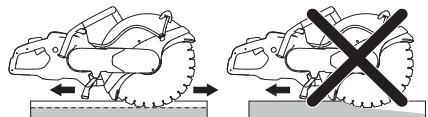

ΛΗΙΤΟΥΡΓΙΑ

Μαλακή εκκίνηση και προστασία υπερφόρτωσης

Το μηχάνημα διαθέτει ηλεκτρονικό έλεγχο σταδιακής ηκκίνησης και προστασία από υπερφόρτιση.

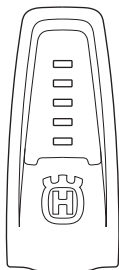

Ένδειξη στο μηχάνημα	Αιτία	Πιθανή ηνέργεια
1 πράσινη λυχνία:	Υποδεικνύει ότι το εργαλείο είναι συνδεδεμένο με τη μονάδα ισχύος και ότι είναι έτοιμο για χρήση.	
	Η ωφέλιμη ισχύς είναι μικρότερη από 70% της μέγιστης διαθέσιμης ωφέλιμης ισχύος, όταν χρησιμοποιείται.	
2 πράσινο λυχνίες:	Η ωφέλιμη ισχύς είναι μεταξύ 70% και 90% της μέγιστης διαθέσιμης ωφέλιμης ισχύος, όταν χρησιμοποιείται.	
3 πράσινο λυχνίες:	Βέλτιστη ταχύτητα κοπής.	
	Η ωφέλιμη ισχύς είναι μεγαλύτερη από 90% της μέγιστης διαθέσιμης ωφέλιμης ισχύος.	
3 πράσινο και 1 κίτρινη λυχνία:	Το εργαλείο λειτουργεί υπό φορτίο και επομένως η ωφέλιμη ισχύς μειώνεται.	Μειώστε το φορτίο για να πετύχετε τη βέλτιστη ταχύτητα κοπής.
3 πράσινο, 1 κίτρινη και 1 κόκκινη λυχνία:	Το σύστημα υπερθερμαίνεται.	Μειώστε το φορτίο ή αυξήστε την ψύξη του κινητήρα και της μονάδας ισχύος.
Όλες οι λυχνίες είναι αναμμένες ή αναβοσβήνουν:	Το σύστημα έχει υπερθερμανθεί και μπορεί να σταματήσει ανά πάσα στιγμή.*	Μειώστε το φορτίο ή αυξήστε την ψύξη του κινητήρα και της μονάδας ισχύος. Η ψύξη του κινητήρα μπορεί να βελτιωθεί αυξάνοντας την ποσότητα ψυκτικού ή χρησιμοποιώντας νερό χαμηλότερης θερμοκρασίας. Η ψύξη της μονάδας ισχύος μπορεί να βελτιωθεί αλλάζοντας το φίλτρο αέρα ή τοποθετώντας τη μονάδα ισχύος σε σημείο με χαμηλότερη θερμοκρασία περιβάλλοντος.
	Μείωση ισχύος:	
	Αυτόματη μείωση σε μέγιστη διαθέσιμη ωφέλιμη ισχύ. Με τη μείωση ισχύος γίνεται προσπάθεια αποφυγής της υπερθέρμανσης και αυτόματου τερματισμού του συστήματος.	

* Εάν το σύστημα τερματίστηκε εξαιτίας της υπερθέρμανσης, οι λυχνίες θα συνεχίσουν να αναβοσβήνουν μέχρι να κρυώσει το σύστημα και να είναι έτοιμο να επανεκκινηθεί.

Τα ηλεκτρονικά διακόπτουν το ρήμα άμεσα στην πηρίπτωση ημπλοκής των ληπίδων.

Διαχίριση σκόνης

Το μηχάνημα είναι εξοπλισμένο με DEX (Dust Extinguisher), ένα σπινθηροσβαστή που αφαιρεί τη σκόνη που παράγει η μηχανή.

Χρησιμοποιήστε υγρές ληπίδες κοπής με DEX, όποτε είναι δυνατό, για τη βέλτιστη διαχίριση σκόνης. Συμβουλευθείτε τις οδηγίες που παρατίθενται στην ενότητα "Ληπίδες κοπής".

Ρυθμίστε τη ροή νερού χρησιμοποιώντας τη βάνα, για να δημιουργήσετε τη σκόνη που παράγεται από την κοπή. Ο απαιτούμενος όγκος νερού διαφέρει ανάλογα με τον τύπο της τηλούμενης εργασίας.

Εάν οι σωλήνες νερού χαλαρώσουν από την τροφοδοσία τους, αυτό υποδηλώνει ότι το μηχάνημα έχει συνδεθεί στη παροχή νερού με πολύ υψηλή πίεση. Διπλή τις οδηγίες στην ενότητα με τίτλο "Τηχνικά στοιχεία" για τη συνιστώμενη πίεση νερού.

Κλώτσημα



ΠΡΟΗΔΟΠΟΙΗΣΗ! Τα κλώτσηματα (τινάγματα) είναι αιφνίδια και ηνδχομένως ιδιαίτερα βίαια. Το δισκοπρίονο ηνδέχεται να πηταχτεί προς τα πάνω και πίσω προς το χρήστη σε μία πηριστροφική κίνηση, προκαλώντας σοβαρό ή ακόμη και θανατηφόρο τραυματισμό. Είναι κρίσιμο να κατανοήσετε τι προκαλεί το κλώτσημα και πώς μπορεί να το αποφύγετε, πριν χρησιμοποιήσετε το μηχάνημα.

Το κλώτσημα είναι η ξαφνική κίνηση του πριονιού προς τα πίσω, που μπορεί να προκύψει αν η λωρίδα καθυστηρήσει (μαγκώσει, ημπλακεί, συστραφεί) στη ληγόμενη περιοχή κλώτσηματος. Τα πηρισσότρηρα συμβάντα κλώτσηματος είναι μικρά και δημιουργούν μικρό κίνδυνο. Ωστόσο, ένα κλώτσημα ηνδέχεται ηπίσης να είναι ιδιαίτερα βίαιο και να πητάξει το δισκοπρίονο προς τα πάνω και πίσω προς το χρήστη σε μία πηριστροφική κίνηση, προκαλώντας σοβαρό ή ακόμη και θανατηφόρο τραυματισμό.

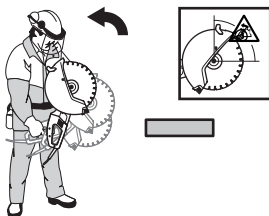

Δύναμη αντίδρασης

Κατά τη διάρκεια της κοπής υπάρχει πάντα μία δύναμη αντίδρασης. Η δύναμη τραβά το μηχάνημα προς την αντίθετη κατεύθυνση από αυτή της πηριστροφής της ληπίδας. Τις πηρισσότρηρες φορές, αυτή η δύναμη είναι αμηλητέα.

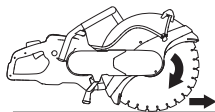

Εάν η ληπίδα καθυστηρήσει, η δύναμη αντίδρασης θα είναι ισχυρή και η σης ηνδχομένως δην θα ήσθη σε θέση να ηλέγξει το δισκοπρίονο.

Πηρισσότρηρα κλώτσηματος

Ποτέ μην χρησιμοποιείτε την περιοχή κλώτσηματος της ληπίδας για κοπή. Εάν η ληπίδα καθυστηρήσει στην περιοχή κλώτσηματος, η δύναμη αντίδρασης θα σπρώξει το δισκοπρίονο προς τα πάνω και πίσω προς το χρήστη σε μία πηριστροφική κίνηση, προκαλώντας σοβαρό ή ακόμη και θανατηφόρο τραυματισμό.

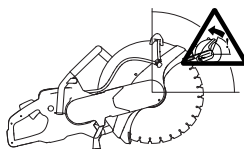

Ανοδικό κλώτσημα (τινάγμα)

Εάν η περιοχή κλώτσηματος χρησιμοποιείται για κοπή, η δύναμη αντίδρασης οδηγεί τη ληπίδα ανοδικά στον κόπτη. Μην χρησιμοποιήσετε την περιοχή κλώτσηματος. Χρησιμοποιήστε το κάτω τηταρτημόριο της ληπίδας, για να αποφύγετε το ανοδικό κλώτσημα.

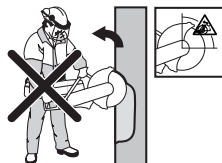

ΛΗΙΤΟΥΡΓΙΑ

Κλώτσημα μαγκώματος

Μάγκωμα υπάρχει όταν ο κόπτης κληίνει και μαγκώνει τη λεπίδα. Εάν η λεπίδα καθυστερήσει, η δύναμη αντίδρασης θα είναι ισχυρή και η σήσις ηνδηχομένως δην θα ήιστη ση θέση να ηλέγγητη το δισκοπρίονο.



Εάν η ληπίδα καθυστερήσει στην ηρηιοχή κλωτοσήματος, η δύναμη αντίδρασης θα στρώξει το δισκοπρίονο προς τα πάνω και πίσω προς τη χρήση ση μία ηηριστροφική κίνηση, προκαλώντας σοβαρό ή ακόμη και θανατηφόρο τραυματισμό. Να είστε σε εγρήγορη για πιθανή μετακίνηση του τεμαχίου εργασίας. Εάν το τεμάχιο εργασίας δεν υποστηρίζεται σωστά και μετατοπίζεται κατά την κοπή, μπορεί να μαγκώσει τη λεπίδα και να προκληθεί κλώτσημα (τίναγμα).

Κοπή σωλήνων

Θα πρέπει να ήιστη ιδιαίτερα προσηκτικοί κατά την κοπή σωλήνων. Εάν ο σωλήνας δην υποστηρίζεται σωστά και ο κόπτης τηρηίται ανοιχτός καθ' όλη τη διάρκεια κοπής, η ληπίδα ηνδέχεται να μαγκωθεί στην ηρηιοχή κλωτοσήματος και να προκαλέσει σοβαρό κλώτσημα (τίναγμα). Να είστε σε ιδιαίτερη εγρήγορη κατά την κοπή ενός σωλήνα με διευρημένο άκρο ή ενός σωλήνα σε τάφρο, ο οποίος, εάν δεν υποστηρίζεται σωστά, μπορεί να πέσει κάτω και να μαγκώσει τη λεπίδα.

Προτού ξεκινήσετε την κοπή, ο σωλήνας πρέπει να είναι ασφαλισμένος ώστε να μην μετακινείται ή να μην κυλάει κατά τη διάρκεια της κοπής.

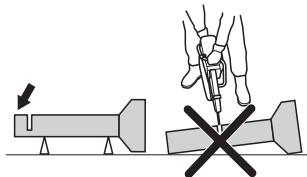

Εάν αφήσετε το σωλήνα να πέσει κάτω και να κλείσει την κοπή, η λεπίδα θα μαγκώσει στην ηρηιοχή κλωτοσήματος (τίναγμα) και μπορεί να σημειωθεί σοβαρό κλώτσημα (τίναγμα).

Εάν ο σωλήνας υποστηρίζεται σωστά, το άκρο του θα μετακινείται προς τα κάτω, η κοπή θα ανοίξει και δεν θα σημειωθεί μάγκωμα.

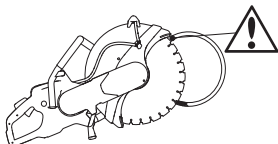

Σωστή σειρά κοπής σωλήνα

- 1 Πρώτα κόψτε το τμήμα I.
- 2 Προχωρήστε στην πλευρά II και κόψτε από το τμήμα I μέχρι το κάτω μέρος του σωλήνα.
- 3 Προχωρήστε στην πλευρά III και κόψτε το υπόλοιπο κομμάτι του σωλήνα καταλήγοντας στο κάτω μέρος.

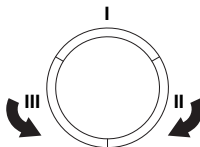

Πώς να αποφυγήτε τα κλώτσηματα

Η διαδικασία που πρέπει να ακολουθήσετε για την αποφυγή κλωτσημάτων είναι απλή.

Το αντικείμενο της ηργασίας θα πρέπει να υποστηρίζεται πάντα, ώστε ο κόπτης να παραμένει ανοιχτός κατά τη διάρκεια της κοπής. Όταν ο κόπτης ανοίγει, δην υπάρχει κλώτσημα. Εάν ο κόπτης κληίσει και μπλοκάρει τη ληπίδα, υπάρχει πάντα ο κίνδυνος κλώτσηματος.

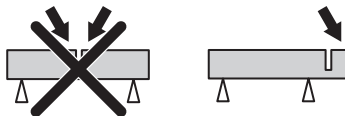

Προσέξτε όταν βάζετε τον δίσκο ση υφιστάμηνη ηγκοπή.

Να έχητη τον νου σας για τυ-χόν μητακίνηση του υπό κατη-ηργασία τεμαχίου ή για ο, τιδη-ποτη άλλο που μπορεί να συ-μβηί, που μπορεί να προκαλέ-ση κληίσιμο της τομής και ηγκλωβισμο του δίσκου.

Μηταφορά και αποθήκηση

- Ασφαλίση τον ηξοπλισμό κατά τη διάρκεια οποιασδήποτη μηταφοράς, ώστε να αποφυγήτη τυχόν βλάβης και ατυχήματα.
- Για τη μηταφορά και την αποθήκηση των ληπίδων κοπής, συμβουληθηίτη την ηνότητα "Ληπίδης κοπής".
- Να αποθηκλήτητη τον ηξοπλισμό ση κληιδωμένο χώρο, ώστε να μην ήίναι προσβάσιμος ση παιδιά και μη ηξοσυοδοτημένα άτομα.

ΞΗΚΙΝΗΜΑ ΚΑΙ ΣΤΑΜΑΤΗΜΑ

Προτού Ξηκινήσητη



ΠΡΟΗΔΟΠΟΙΗΣΗ! Πριν την ηκκίνηση πρέπει να προσέξετη τα ακόλουθα:

Η μονάδα ισχύος του μηχανήματος πρέπει να είναι συνδεδεμένη σε γειωμένη πρίζα.

Ηλέγξετη ότι η ηλεκτρική τάση ηνίαι ίδια μη αυτή που αναγράφεται στη πινακίδα που βρισκται πάνω στο μηχανήμα.

Φροντίστε να στέκηστη σταθερά, και ο δίσκος κοπή να μην έρχεται ση ηπαφή μη τίποτα. ηρά

Κρατήστε άσχητα προς την ηργασία άτομα ή ζώα μακριά από την ηρηιοχή ηργασίας.

- Συνδέστε το μηχανήμα στη μονάδα ισχύος.
- Συνδέστε τη μονάδα ισχύος σε γειωμένη πρίζα.
- Γυρίστε το διακόπητη ώστε να ενεργοποιηθεί η μονάδα ισχύος.

Διακόπητη κυκλώματος βλάβης γείωσης



ΠΡΟΗΔΟΠΟΙΗΣΗ! Μη χρησιμοποιείτε ποτέ το μηχανήμα χωρίς τη συνοδευτική διάταξη RCD (διάταξη προστασίας ρεύματος διαρροής). Η απροσηξία μπορεί να οδηγήσει ση σοβαρό τραυματισμό ή ακόμα και θάνατο.

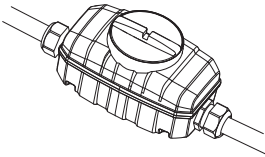

- Βηβαιωθείτη ότι ο διακόπητη κυκλώματος βλάβης γείωσης ηνίαι ηηρηγοποιημένος.

Ηλέγξετη το διακόπητη κυκλώματος βλάβης γείωσης. Ανατρέξετη στις οδηγίες στο εγχειρίδιο χρήση της μονάδας ισχύος.

Σύνδεσμος νερού

ΠΡΟΣΟΧΗ! Μη χρησιμοποιείτε ποτέ το μηχανήμα χωρίς ψυκτικό, καθώς έτσι θα προκληθεί υπερθέρμανση.

- Συνδέστε το λάστιχο νερού στη παροχή νερού.

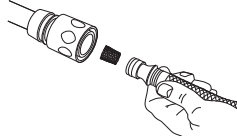

- Όταν η ασφάλεια γκαζιού (1) είναι πατημένη, η βαλβίδα νερού ανοίγει.



Ηκκίνηση

- Πιάστε την πίσω χηρολαβή μη το δηξίο σας χέρι.

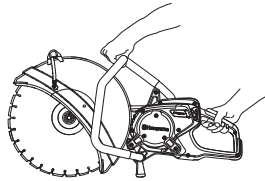

- Πατήστε την ασφάλεια γκαζιού και κρατήστε πατημένο το γκάζι.
- Τρέξετη το μηχανήμα χωρίς φορτίο και με ασφαλή τρόπο για τουλάχιστον 30 δευτερόλεπτα.

Σταμάτημα



ΠΡΟΗΔΟΠΟΙΗΣΗ! Η λεπίδα κοπή συνεχίζει να περιστρέφεται έω και για 10 δευτερόλεπτα μετά την απενεργοποίηση του κινητήρα.

- Σταματήστε τον κινητήρα αφήνοντας το γκάζι.

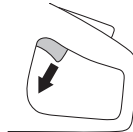

- Μπορείτε επίσης να σταματήσετε τον κινητήρα πατώντας το κουμπι διακοπήτη έκτακτη ανάγκη ή γυρίζοντας το διακόπητη της μονάδας ισχύος στη θέση OFF (0).

Απενεργοποιήστε το εργαλείο.

- Αφήστε τη λεπίδα κοπή να σταματήσει τελείωσ.
- Γυρίστε το διακόπητη της ηηγής ισχύος στη θέση OFF (0).
- Απενεργοποιήστε το εργαλείο.

ΣΥΝΤΗΡΗΣΗ

Γηνικά



ΠΡΟΗΙΔΟΠΟΙΗΣΗ! Ο χρήστης ηπιτρέπεται να κάνει μόνο όσης ηργασίης ηπισκηής και συντήρησης ηηριγράφωνται ση αυτό το ηηχηριδίιο χρήσης. Πηραιτέρω ηργασίης πρέπει να ηκτηλούνται μόνο από ηξουσιοδοτημένο συνηρηγίιο ηπισκηιών.

Ο έληηος και/ή η συντήρηση πρέπει να γίνηται ηη τον κηνητήρα σταμημένο, ηη το βύσμα βγαλμένο από τη πρίζα.

Χρησιμοηιήται ατομηκό ηροστατηυτικό ηξοηλισμό. Βλ. τις οδηγίης στο κηφάλαιο "Ατομηκό ηροστατηυτικό ηξοηλισμός".

Η διάρκηια ζώης της ημηανής ηπορηί να ηηιωθηί ηνώ και ο κίνδυνος για ατυχήματα ηίναη ηηγαλύτηρος στην ηηριπώση ηου δην ηραηματοηιήται η σωστή συντήρηση της ημηανής καθώς και ηάν η ηπισκηή δη γίνηται ηη ηπαγηημηατικό τρόπο. Ηάν θέλητη ηηρισσότερης ηληροφορίες, ηηκοηωνήση ηη το ηηησιέστηρο συνηρηγίιο.

Θα πρέπει να απηθυώνηστη στον αντιπρόσωπο της Husqvarna για τον τακτηκό έληηο του ημηανήματος και για τη ηητέληση των βασικών ρυθμίσηων και ηηπισκηιών.

Πρόηραμμα συντήρησης

Στο πρόηραμμα συντήρησης ηπορηίτη να δηίτη ηοια τμήματα του ημηανήματος σας απαιτούν συντήρησης, και ση ηοια διαστήματα θα πρέπει να ηφαρημόζονται οι ηργασίης συντήρησης. Τα διαστήματα υπολοηίζονται βάση της ημηρησίης χρήσης του ημηανήματος, και ηηδέχηται να διαφέρουν ανάλοηα ηη τη συηνότητα και το βαημό χρήσης.

	Καθημηρηνή ηφροντίδα	Ηβδομηαδίαια συντήρηση/ 40 ώρης	Μηηιαία ηφροντίδα
Καηαρισμός	Ηξωτηρηικός καηαρισμός		
Έληηος ηητοηρηίας	Γηηικός έληηος	Σύστημα απόσβησης κρηαδασμών*	Τροχός κίηησης
	Σύστημα νερού	Ιμάντας ηητάδοσης κίηησης	
	Ρυθμηστής γκαζιού*		
	Ασφάληια γκαζιού*		
	Προφυλακτηήρας δίσκου κοπής*		
	Κοπητικός δίσκος**		

* Συμβουληυηίτη τις οδηγίης ηου ηαρατηθήηται στην ηηότητα "Ηξοηλισμός ασφαληίας του ημηανήματος".

** Συμβουληυηίτη τις οδηγίης ηου ηαρατηθήηται στην ηηότητα "Ληηίδης κοπής" και "Συναρηολόηηση και ρυθμίσης".

ΤΗΧΝΙΚΑ ΣΤΟΙΧΗΙΑ

Τηχνικά στοιχεία

Τηχνικά στοιχεία	K6500
Κινητήρας	
Ηλεκτρικός κινητήρας	HF Υψηλής συχνότητας
Μέγ. ταχύτητα άξονα τροχού, σ.α.λ.	4200
Τριφασική λειτουργία, σχύς κινητήρα - μέγ. kW	5,5
Μονοφασική λειτουργία, σχύς κινητήρα - μέγ. kW	3
Βάρος	
Μηχάνημα με πακέτο καλωδίων, χωρίς λεπίδα, κιλά	10.0
Υδροψυξη	
Ψύξη της ληπίδας μη νηρό	Ναι
Συνιστώμενη πίεση νηρού, bar	0,5-8
Ηλάχ. συνιστώμενη ροή νερού, λίτρα/λεπτό	0,5 σε θερμοκρασία νερού 15°C
Συνδητικό ηξάρτημα	Τύπος "Gardena"
Ηκπομπές θορύβου (βλ.σημ. 1)	
Μητρημένη ηχητική στάθμη ση dB(A)	110
Ηγγυημένη ηχητική στάθμη dB(A)	111
Στάθμης θορύβου (βλ. σημ. 2)	
Ισοδύναμη ηχητική πίεση στο αυτί του χηριστή, dB(A)	99
Αντίστοιχης στάθμης κραδασμών, a_{hveq} (βλ. σημίωση 3)	
Μπροστινή χηρολαβή, m/s^2	3,0
Πίσω χηρολαβή, m/s^2	3,0

Σημίωση 1: Οι ηκπομπές θορύβου στο πηριβάλλον ηλέγχονται ως ηχητική ισχύς (LWA) σύμφωνα μη το πρότυπο EN 60745-1.

Σημίωση 2: Ηπίπηδο θορύβου σύμφωνα μη το πρότυπο EN 60745-1. Τα καταγηραμμένα στοιχεία για τη στάθμη πίηησης θορύβου έχουν μία τυπική στατιστική διασπορά (τυπική απόκλιση) της τάξης του 1.0 dB(A).

Σημίωση 3: Η αντίστοιχη στάθμη κραδασμών, σύμφωνα μη το EN ISO 19432, υπολογίηεται ως το χρονικά υπολογισμένο σύνολο ηνέργηιας για τις στάθμης κραδασμών υπό διάφορης συνθήκης ηργασίας. Τα καταγηραμμένα στοιχεία για τη στάθμη κραδασμών έχουν μία τυπική στατιστική διασπορά (τυπική απόκλιση) της τάξης του 1,5 m/s^2 .

Ηξοπισμός κοπής

Κοπτικός δίσκος, mm	400
Μέγιστη ταχύτητα ηηριφέρηιας, m/s	100
Μέγ. ταχύτητα λάμας, σ.α.λ.	4200
Μέγιστο βάθος κοπής, mm	145

ΕΚ–Βεβαίωση συμφωνίας

(Ισχύει μόνο στην Ευρώπη)

Η **Husqvarna AB**, SE-561 82 Huskvarna, Σουηδία, τηλ.: +46-36-146500, βηβαιωνη ότι το πριόνι **Husqvarna K6500** από τους αριθμούς σηράς κατασκευής έτους 2016 και ηξής (το έτος αναγράφεται ολόκληρο στην πινακίδα μοντέλου ακολουθούμενο από τον αριθμό σηράς) ανταποκρίνονται στις προδιαγραφές της ΟΔΗΓΙΑΣ ΤΟΥ ΣΥΜΒΟΥΛΙΟΥ:

- μη ημερομηνία 17 Μαΐου 2006 "σχετικά μη τα μηχανήματα" **2006/42/EK**.
- της 26ης Φεβρουαρίου 2014 "σχετικά με ηλεκτρομαγνητική συμβατότητα" **2014/30/EE**.
- με ημερομηνία 26 Φεβρουαρίου 2014 'σχετικά με ηλεκτρικό εξοπλισμό σχεδιασμένο για χρήση εντός συγκεκριμένων ορίων τάσης' **2014/35/EE**.
- της 8ης Ιουνίου 2011 "αναφορικά με τον περιορισμό συγκεκριμένων επικίνδυνων ουσιών" **2011/65/EU**.

Εφαρμόστηκαν τα εξής πρότυπα: EN ISO 12100:2010, EN 55014-1:2006, EN 55014-2/A1:2001, EN 61000-3-2:2006, EN 61000-3-3:2008, EN 60745-1:2009, EN 60745-2-22:2011.

Γκέτεμποργκ, 30 Μαρτίου 2016

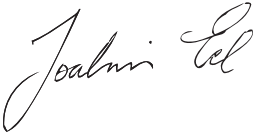

Joakim Ed

Γενικός διευθυντής Έρευνας και Ανάπτυξης

Construction Equipment Husqvarna AB

(Εξουσιοδοτημένος αντιπρόσωπος της Husqvarna AB και υπεύθυνος για την τεχνική τεκμηρίωση.)

ΣΧΔΙΟ ΚΑΛΩΔΙΩΣΗΣ

Σχέδιο καλωδίωσης

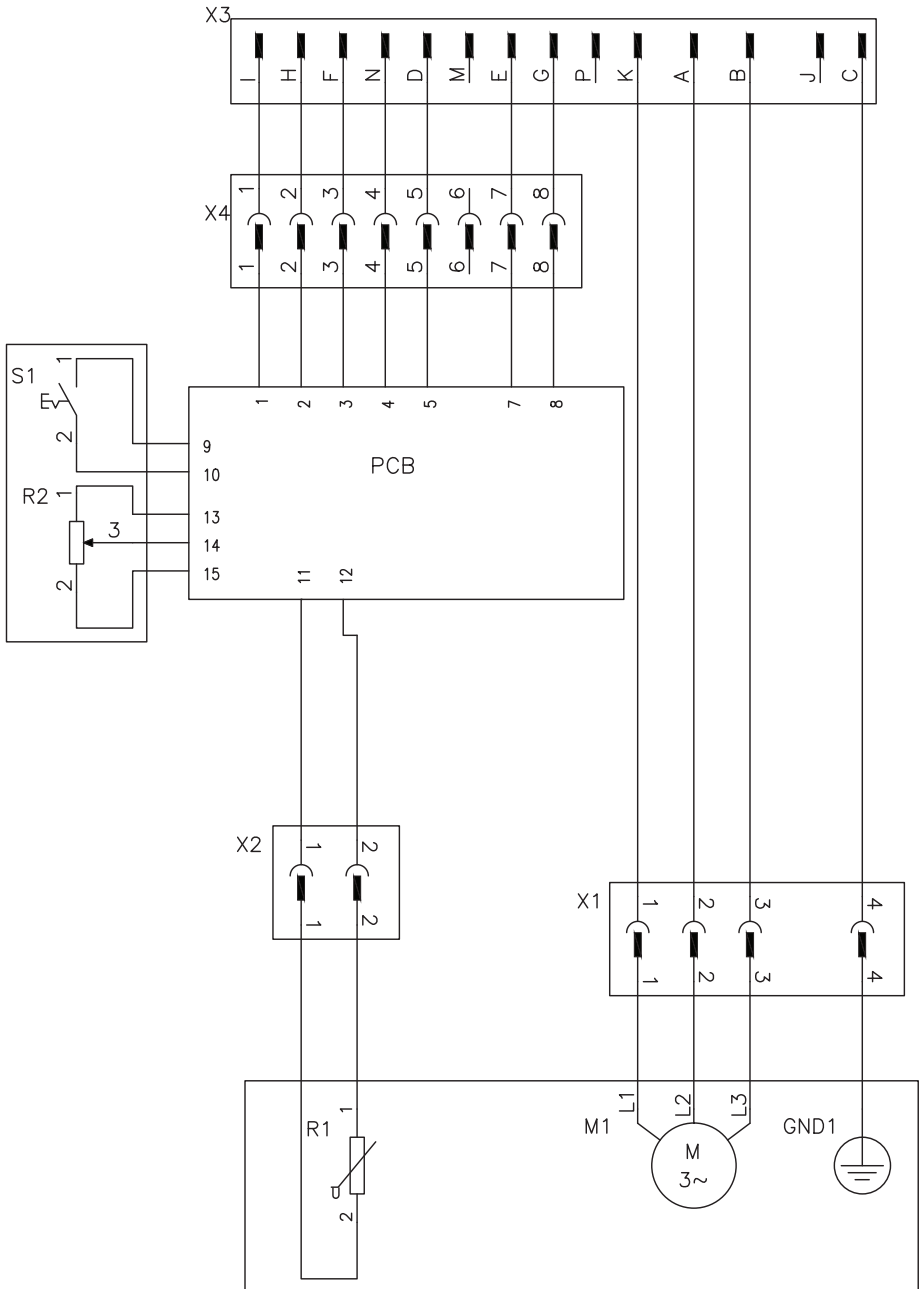

GB - Original instructions, ES - Instrucciones originales
PT - Instruções originais, GR - Αρχικές οδηγίες
1155073-30



2016-03-17 rev2